



AUTOMATYKA
BRAM



AUTOMATYKA
ROLET



ZABEZPIECZENIA
BUDYNKÓW



ZABEZPIECZENIA
POJAZDÓW

AUTOMATYKA BRAM

PROXIMA

ELECTRONICS

NOWOŚCI:

Piloty Bi:Kliki
Lampa sygnalizacyjna Kwadrat
Detektor pojazdów EMX 303
Piloty Mini One i Duży
Proxima Kalendarz
Sterownik SOS_PIN z zewnętrznym mikrofonem
Listwa rezystancyjna
Bramowy Kontroler Czujników Ruchomych BKCR
Czujnik kontaktronowy aluminiowy 8.2K
Sensor Code Pilot + Dzwonek radiowy
Systemy KRISPOL STARCUS i BLYSS
Fotokomórka POA (Antykolizyjna) i PFA (Antykolizyjna)
Fotokomórka PXA (Antykolizyjna) i PDA (Antykolizyjna)
In-Out Control
In-Out Distance Control
Monitor Distance Control
HomeCar
HomeCar_Varia
Napęd G1000L, G1000P, G1000P_Extender i G1000D
Napęd P1000
Siłownik B600
Zwalniacz ryglowania bramy
Pilot PS1 i PS2
Pilot PDB_D i PD230_D
Pilot TFT
Pilot T4 i T8
Pilot Replicator
Centrala SB1 DISPLAY_P i SB1 DISPLAY_R
Lampa sygnalizacyjna
Analizator Krańcówki Zamkniętej AKZ
Antena 868MHz

*Zapraszamy do zakupów
na nowej stronie www.proxima.pl!*



SPIS TREŚCI urządzeń marki PROXIMA kompatybilnych z systemami:

| | | | |
|--------------------------|---------|--|---------|
| A. TECHNOLOGIE PROXIMA: | | | |
| PROXIMA | A.2-5 | INEL | B.62-63 |
| PROXIMA SMART | A.6 | KEY | B.64-65 |
| PROXIMA IN-OUT CONTROL | A.7 | KING GATES | B.66-67 |
| PROXIMA DIST. CONTROL | A.8 | KOD STAŁY | B.68-69 |
| PROXIMA MONITOR CONTROL | A.9 | KRISPOL STARCUS | B.70-71 |
| PROXIMA HOME | A.10 | KULIG | B.72-73 |
| PROXIMA NIP | A.11 | LIFE | B.74 |
| PROXIMA SOS | A.12 | MOOVO / MHOUSE | B.75-77 |
| PROXIMA KALENDARZ | A.13 | NORMSTAHL | B.78-80 |
| | | NOVOFERM | B.81-82 |
| B. SYSTEMY: | | PAULS (PILOT Z GWIAZDKA) | B.83-84 |
| ALLDUCKS | B.2 | SATEL (MICRA) | B.85-86 |
| ALLMATIC | B.3-5 | SMILO | B.87-89 |
| APRIMATIC | B.6-8 | SOMFY | B.90-91 |
| AVIDSEN | B.9 | SOMMER | B.92 |
| BENINCA | B.10-12 | WIŚNIEWSKI | B.93-95 |
| BENINCA 868 | B.13 | WIŚNIEWSKI MIDO | B.96-97 |
| BFT | B.14-16 | C. PILOTY | C.2-10 |
| BIG TOR | B.17-18 | PILOTY BI:KLIKI | C.11 |
| BLYSS | B.19 | D. PILOTY SPECJALNE | D.2-16 |
| CAME SPACE | B.20-22 | E. STEROWNIKI ZEWNĘTRZNE | E.2-22 |
| CHAMBERLAIN / LIFTMASTER | B.23 | F. KARTY RADIOWE | F.2-7 |
| DEA | B.24-25 | G. NAPĘDY | G.2-8 |
| DITEC | B.26 | H. CENTRALE STERUJĄCE | H.2-3 |
| DOORHAN | B.27-28 | I. STEROWNIKI PAPILARNO- TRANSPONDEROWE | I.2-4 |
| DTM SYSTEM | B.29-31 | J. SYSTEMY BEZPIECZEŃSTWA | |
| ELDRIM | B.32-34 | LISTWA KRAWĘDZIOWA | J.2-4 |
| ELMES | B.35-37 | FOTOKOMÓRKI | J.5-9 |
| ERREKA | B.38-39 | LAMPY SYGNALIZACYJNE | J.10-12 |
| FAAC FIX | B.40-42 | K. ADAPTERY KART | K.2-4 |
| FAAC RC | B.43-45 | L. PRZEŁĄCZNIKI KLUCZYKOWE | L.2 |
| FAAC SLH 433 | B.46 | M. WZMACNIACZE ZASIĘGU | M.2-3 |
| FAAC SLH 868 | B.47 | N. AKCESORIA | N.2 |
| FLOR | B.48-49 | O. AUTOMATYKA ROLET ATELOR | |
| GENIUS 433 / 868 | B.50 | NAPĘDY ATELOR | O.2-5 |
| GIBIDI | B.51-52 | PILOTY ROLETOWE | O.6-9 |
| GORKE | B.53-55 | PILOTY BRELOCZKOWE | O.10 |
| HATO | B.56-58 | STEROWNIKI ROLET | O.11-17 |
| HOMELINK | B.59 | | |
| HÖRMANN | B.60 | | |
| HÖRMANN ECOSTAR | B.61 | | |

UWAGA: Podane ceny w katalogu są cenami zł netto.

Cennik nie stanowi oferty handlowej w rozumieniu Kodeksu Cywilnego. Zastrzegamy możliwość zmiany cen bez wcześniejszego powiadomienia. Dołożono wszelkich starań, aby wszystkie informacje były poprawne i aktualne. Jednak nasze wyroby podlegają ciągłemu doskonaleniu i dlatego zastrzegamy sobie prawo zmian danych technicznych bez uprzedniego powiadomienia. Proxima sp.j. jest niezależnym producentem wszystkich urządzeń elektronicznych wymienionych w katalogu. Nazwy innych producentów zostały wymienione wyłącznie w celu informacyjnym, aby wyjaśnić przeznaczenie produktów Proxima.

REKLAMA

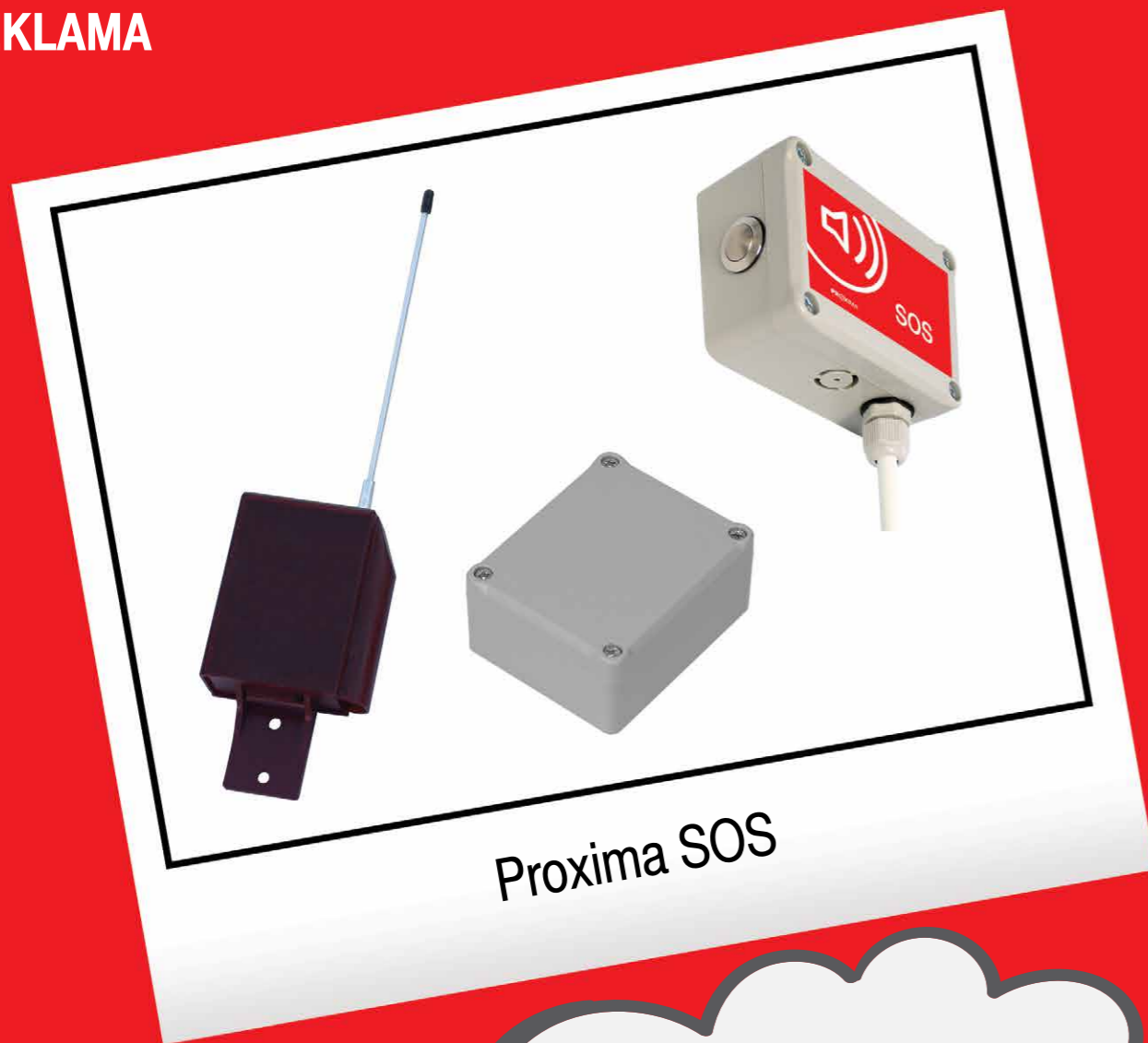

Technologia **SOS** umożliwia otwieranie bramy lub szlabanu za pomocą sygnału syreny pogotowia ratunkowego, policji i straży pożarnej - [str. A.12](#)



TECHNOLOGIE PROXIMA

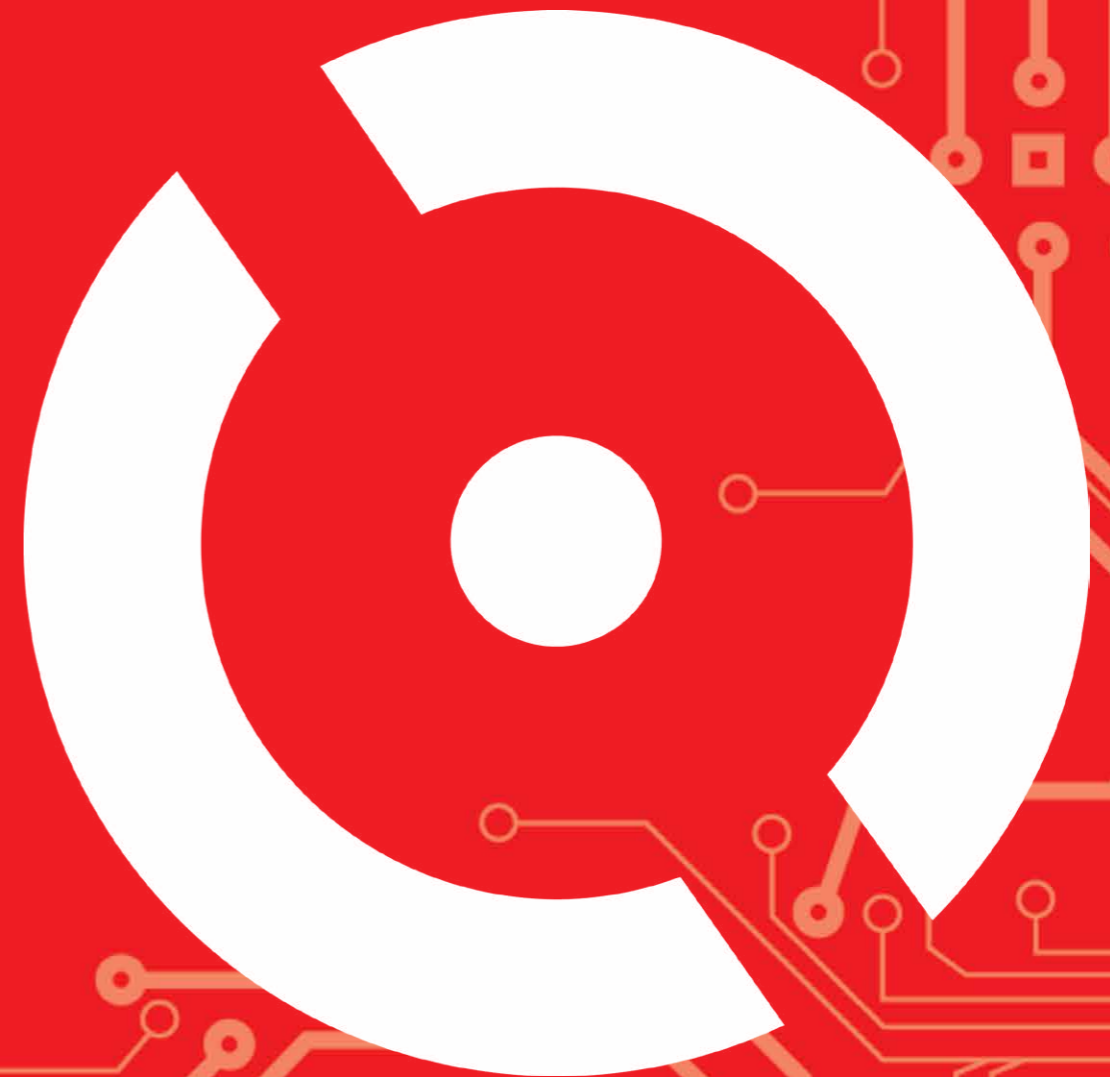

PROXIMA^{HCS}

SYSTEM PROXIMA to urządzenie działające zmienokodowo na częstotliwości 433,92MHz lub 868MHz. Szeroki asortyment produktów do sterowania bramą, roletą, oświetleniem i systemami inteligentnych budynków. Oprócz pilotów i odbiorników oferta zawiera sterowniki GSM, kontrole dostępu wyposażone w czytniki linii papilarnych i wiele innych.

Piloty do bram PROXIMA

| | | | |
|---|--|--|--|
| C.10 1 x CR2032 3V przyciski1 cena 53,34 zł | C.2 1 x CR2032 3V przyciski2 cena 53,34 zł | C.2 1 x CR2032 3V przyciski2 cena 53,34 zł | C.3 2 x CR1220 3V przyciski2 cena 53,34 zł |
| C.3 1 x CR2032 3V przyciski3 cena 53,34 zł | C.4 1 x CR2032 3V przyciski3 cena 33,17 zł | C.5 2 x CR2016 3V przyciski4 cena 53,34 zł | C.4 1 x CR2032 3V przyciski4 cena 53,34 zł |
| C.4 1 x CR2032 3V przyciski4 868 MHz cena 56,67 zł | C.5 1 x CR2032 3V przyciski4 cena 53,34 zł | C.6 1 x A27 12V przyciski4 cena 53,34 zł | C.6 1 x CR2032 3V przyciski4 cena 53,34 zł |
| C.7 1 x CR2032 3V przyciski4 cena 53,34 zł | C.7 1 x A27 12V przyciski4 cena 53,34 zł | C.8 1 x A32 9V przyciski4 cena 56,67 zł | C.8 akumulator, ładowanie z USB przyciski1 cena 56,67 zł |
| C.10 cena 15,00 zł | | | |

* Piloty dostępne również w wersji **Bi:KLIK**, patrz strona C.11

Piloty specjalne PROXIMA

| | | | |
|--|--|--|--|
| D.2 1 x A27 12V przyciski1 cena 65,00 zł | D.2 1 x A23 12V przyciski3 cena 65,00 zł | D.3 1 x A27 12V przyciski3 cena 65,00 zł | D.5 1 x CR2430 3V przyciski3 cena 65,00 zł |
|--|--|--|--|



PROXIMA^{HCS}

| | | | |
|--|--|---|---|
| D.5 1 x CR2430 3V przyciski6 cena 75,00 zł | D.3 2 x CR2032 3V kanały2 KOD do 9 cyfr cena 166,67 zł | D.9 4 x 1,5V AA 6V klaw. dotykowa + przycisk dzwonek cena 266,34 zł | D.9 3 x 1,5 V AA 6V wybór jednej z 30 melodii cena 66,34 zł |
| D.9 4 x 1,5V AA 6V kanały4 cena 483,34 zł | D.4 12 lub 24V DC kanały4 cena 98,34 zł | D.10 2 x 1,5V AA 3V kanały4 cena 131,67zł | D.10 2 x 1,5V AA 3V kanały4 cena 115,00 zł |
| D.12 1 x CR2430 3V przyciski3 piloty1 cena 75,00 zł | D.12 1 x CR2430 3V przyciski3 piloty5 lub 9 cena 108,34 zł | D.13 1 x CR2430 3V przyciski3 piloty100 cena 165,00 zł | D.4 12V DC kanały4 cena 98,34zł |
| D.6 1 x CR2032 3V kanały4 cena 115,00 zł | D.6 1 x CR2032 3V kanały4 cena 115,00 zł | D.7 230V AC kanały4 230V AC cena 115,00 zł | D.7 230V AC kanały4 230V AC cena 115,00 zł |
| D.13 2 x 1,5V AAA przyciski3 piloty99 cena 283,34 zł | D.14 2 x 1,5V AAA przyciski4 cena 98,34 zł | D.14 2 x 1,5V AAA przyciski8 cena 115,00 zł | D.15 2 x 1,5V AAA przyciski4 cena 166,67 zł |
| C.2 1 x CR2032 3V przyciski2 cena 56,67 zł | C.4 1 x CR2032 3V przyciski4 cena 56,67 zł | D.8 1 x CR2032 3V przyciski2 cena 83,84 zł | D.8 1 x CR2032 3V przyciski2 cena 83,84 zł |
| D.15 1 x CR2032 3V przyciski4 cena 331,67 zł | D.15 1 x CR2032 3V przyciski2 cena 248,34 zł | D.16 2 x 1,5V AAA przyciski3 piloty99 cena 248,34 zł | |

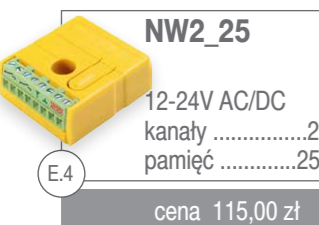
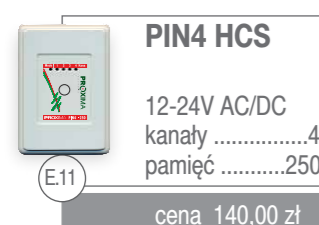



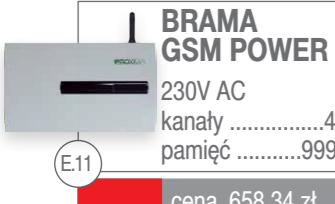

Sterowniki zewnętrzne PROXIMA

| | | | |
|--|--|---|--|
|  <p>NM 12-24V AC/DC kanały1 pamięć42 E.2 cena 81,67 zł</p> |  <p>NMx 12-24V AC/DC kanały1 pamięć31 E.2 cena 98,34 zł</p> |  <p>NW1 12-24V AC/DC kanały1 pamięć999 E.3 cena 106,67 zł</p> |  <p>NW1 868MHz 12-24V AC/DC kanały1 pamięć999 E.3 868 MHz cena 115,00 zł</p> |
|  <p>NW2_25 12-24V AC/DC kanały2 pamięć25 E.4 cena 115,00 zł</p> |  <p>NW2_25 868MHz 12-24V AC/DC kanały2 pamięć25 E.4 868 MHz cena 131,67 zł</p> |  <p>NW2_819 12-24V AC/DC kanały2 pamięć819 E.5 cena 131,67 zł</p> |  <p>NW2_819 868MHz 12-24V AC/DC kanały2 pamięć819 E.5 868 MHz cena 148,34 zł</p> |
|  <p>NW2_25_PIN 12-24V AC/DC kanały2 pamięć25 E.6 produkt na zamówienie pow. 10 szt.</p> |  <p>NW2_819_PIN 12-24V AC/DC kanały2 pamięć819 E.6 PIN cena 148,34 zł</p> |  <p>ECO_PIN 868MHz 12-24V AC/DC kanały2 pamięć999 E.10 PIN cena 150,00 zł</p> |  <p>ECO_PIN 12-24V AC/DC kanały2 pamięć999 E.10 PIN cena 150,00 zł</p> |
|  <p>PIN4 HCS 12-24V AC/DC kanały4 pamięć250 E.11 cena 140,00 zł</p> |  <p>LN_P 230V AC kanały2 pamięć819 E.8 230V AC cena 115,00 zł</p> |  <p>LN_R 230V AC kanały2 pamięć819 E.9 230V AC cena 115,00 zł</p> |  <p>LN_L 230V AC kanały2 pamięć819 E.9 230V AC cena 115,00 zł</p> |

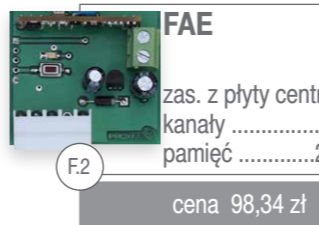



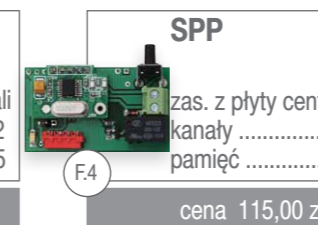

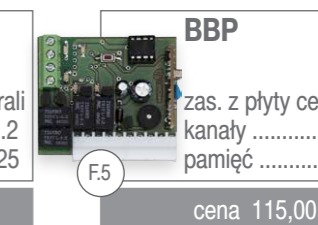
Sterowniki GSM PROXIMA

| | |
|---|--|
|  <p>BRAMA GSM POWER 230V AC kanały4 pamięć999 E.11 GSM cena 658,34 zł</p> |  <p>BRAMA GSM ECO 12-24V AC/DC kanały2 pamięć999 E.12 GSM cena 431,67 zł</p> |
|---|--|

Karty radiowe PROXIMA

| | | | |
|--|--|---|--|
|  <p>FAE zas. z płyty centrali kanały2 pamięć25 F.2 cena 98,34 zł</p> |  <p>FAP zas. z płyty centrali kanały4 pamięć512 F.2 cena 115,00 zł</p> |  <p>SME (opcja 868MHz) zas. z płyty centrali kanały2 pamięć25 F.3 cena 98,34 zł</p> |  <p>SMP zas. z płyty centrali kanały4 pamięć512 F.3 cena 115,00 zł</p> |
|  <p>SPE zas. z płyty centrali kanały2 pamięć25 F.4 cena 98,34 zł</p> |  <p>SPP zas. z płyty centrali kanały3 pamięć21 F.4 cena 115,00 zł</p> |  <p>BBE zas. z płyty centrali kanały2 pamięć25 F.5 cena 98,34 zł</p> |  <p>BBP zas. z płyty centrali kanały4 pamięć512 F.5 cena 115,00 zł</p> |

Sterowniki papilarno-transponderowe PROXIMA

| | | | |
|---|--|---|--|
|  <p>KPT 12V/70mA odciski 3000 transponder...3000 I.2 cena 300,00 zł</p> |  <p>RFID czytnik 12V DC Wiegand 26/36 I.3 cena 216,67 zł</p> |  <p>ONW 12V DC Wiegand 26/34/37 piloty+transp. 909 I.3 cena 131,67 zł</p> |  <p>PT 12V DC Wiegand 26/34 - piloty + transp. 909 E.10 cena 350,00 zł</p> |
|  <p>KARTA transponder. I.4 zasięg.....13cm cena 12,50 zł</p> |  <p>KLUCZ transponder. I.4 zasięg.....8cm cena 7,20 zł</p> |  <p>PION cena 30,00 zł</p> | |

Retransmitter PROXIMA

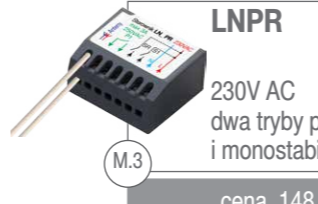
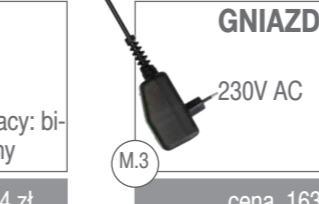
| | |
|---|---|
|  <p>LNPR 230V AC dwa tryby pracy: bi- i monostabilny M.3 cena 148,34 zł</p> |  <p>GNIAZDKOWY 230V AC M.3 cena 163,33 zł</p> |
|---|---|

PROXIMA SMART

Technologia SMART: pilot uczy się sterownika, a nie sterownik pilota, daje to możliwość zdalnego zarządzania pilotami. Instalator może pocztą wysłać zarówno działającego pilota dla nowego użytkownika, jak i pilota dla użytkownika, który zgubił swojego, a zgubiony pilot przestaje działać. Technologia dedykowana do wspólnot mieszkaniowych i obiektów z dużą liczbą użytkowników, gdzie wymagane jest zarządzanie pilotami.



Piloty do bram programowane bezprzewodowo PROXIMA

| | | |
|---|--|--|
|  MINI SMART 1 x CR2032 3V przyciski2 C.2 cena 60,00 zł |  BANAN SMART 1 x CR2032 3V przyciski4 C.4 cena 60,00 zł |  PILOT SERWISOWY 1 x CR2032 3V przyciski2 C.2 cena 60,00 zł |
|---|--|--|

PILOT MINI SMART - mimo, że posiada 2 przyciski może wysłać 8 rozkazów. Rozkaz pierwszy to jednokrotne naciśnięcie przycisku A, rozkaz ósmy to czterokrotne naciśnięcie przycisku B. Pilot umożliwia grupowe wysłanie kilku rozkazów lub po równoczesnym naciśnięciu przycisków A i B wszystkich aktywnych rozkazów. Pilot BANAN SMART wysyła tylko 4 rozkazy.

PILOT SERWISOWY - zawiera NIP Firmy Instalatorskiej. Wszystkie odbiorniki z technologią SERVICE z zarejestrowanym w nich dowolnym pilotem SERWISOWYM akceptują wszystkie piloty SERWISOWE z tym samym numerem NIP. Piloty są zmiennokodowe i nie można ich kopiować pilotem Cloner. Ponadto nie zajmują pamięci w odbiorniku.

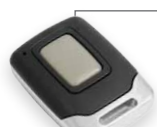

Piloty do bram programowane przewodowo PROXIMA

| | | | |
|--|--|--|--|
|  MINI ONE 1 x CR2032 3V przyciski1 C.10 cena 53,34 zł |  MINI 1 x CR2032 3V przyciski2 C.2 cena 53,34 zł |  BANAN 1 x CR2032 3V przyciski4 C.4 cena 53,34 zł |  PODKOWA 1 x CR2032 3V przyciski4 C.5 cena 53,34 zł |
|  KLAPKA 1 x CR2032 3V przyciski4 C.6 cena 53,34 zł |  WYŁĄCZNIK 1 x CR2032 3V przyciski3 C.4 cena 33,17 zł | | |

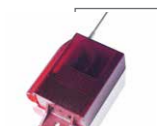
Sterowniki zewnętrzne PROXIMA

| | | |
|--|---|---|
|  SMART POWER 12-24V AC/DC kanały2 pamięć999 E.12 PIN cena 325,00 zł |  SMART POWER USBM 12-24V AC/DC kanały2 pamięć999 E.13 USB cena 350,00 zł |  NW SMART 12-24V AC/DC kanały1 pamięć30 E.14 cena 115,00 zł |
|--|---|---|



Programatory i akcesoria PROXIMA

| | |
|---|--|
|  PROGRAMATOR cena 350,00 zł |  MŁOTEK do pilotów 2. i 4. przyciskowych programowanych przewodowo cena 91,67 zł |
|---|--|

PROXIMA IN-OUT CONTROL

PROXIMA IN-OUT CONTROL to zestaw składający się z dwukanałowego, dwukierunkowego, trzypasmowego sterownika radiowego oraz pilota MINI IN-OUT. Dzięki dwustronnej komunikacji radiowej można pilotem sprawdzić, czy wysłany rozkaz dotarł do odbiornika oraz w jakim stanie znajduje się każdy z kanałów, w jakim stanie znajduje się niezależne wejście WEJ oraz, czy pilot pozostaje w zasięgu odbiornika. Konfiguracja sterownika możliwa jest również pilotem z uprawnieniami MASTER.

Zestaw IN-OUT Control PROXIMA

| | |
|--|---|
|  IN-OUT CONTROL 12 lub 24V AC/DC kanały2 pamięć999 E.18 |  MINI IN-OUT 1 x CR2032 3V przyciski2 C.2 cena 206,94 zł |
|--|---|

Sterowniki IN-OUT Control PROXIMA

| |
|--|
|  IN-OUT CONTROL 12 lub 24V AC/DC kanały2 pamięć999 E.18 cena 150,00 zł |
|--|

Piloty IN-OUT Control PROXIMA



| |
|--|
|  MINI IN-OUT 1 x CR2032 3V przyciski2 C.2 cena 80,55 zł |
|--|

PROXIMA IN-OUT DISTANCE CONTROL

Zestaw IN-OUT DISTANCE CONTROL to zaawansowany, dwukanałowy, z dwustronną komunikacją radiową sterownik radiowy o dużym zasięgu współpracujący z pilotami cztero- oraz ośmiokanałowymi. W systemie PROXIMA IN-OUT DISTANCE CONTROL występuje dwukierunkowa komunikacja między pilotem, a odbiornikiem, dzięki czemu użytkownik obserwując diodę LED pilota może odczytać, czy sygnał dotarł do odbiornika. Główną cechą zestawu jest bardzo duży zasięg pomiędzy nadajnikiem i odbiornikiem wynoszący nawet 1500 metrów!

Zasięg do 1500m





Zestaw IN-OUT Distance Control PROXIMA

| | |
|---|---|
|  IN-OUT DIST. CONTROL 12-24V AC/DC kanały2 pamięć 700 E.19 |  TD4 do wyboru biały lub czarny 2 x 1,5V AAA przyciski4 D.14 |
| cena 366,67 zł | |

Sterowniki IN-OUT Distance Control PROXIMA

| |
|---|
|  IN-OUT DIST. CONTROL 12-24V AC/DC kanały2 pamięć 700 E.19 |
| cena 246,67 zł |

Piloty IN-OUT Distance Control PROXIMA



| | | | |
|---|---|---|---|
|  TD4 2 x 1,5V AAA przyciski4 D.14 |  TD8 2 x 1,5V AAA przyciski8 D.14 |  TD4 2 x 1,5V AAA przyciski4 D.14 |  TD8 2 x 1,5V AAA przyciski8 D.14 |
| cena 153,34 zł | cena 163,34 zł | cena 153,34 zł | cena 163,34 zł |

PROXIMA MONITOR DISTANCE CONTROL

Radiowy PILOT dużego zasięgu steruje dwoma kanałami sterownika i dodatkowo zawiera odbiornik radiowy stale monitorujący wejście WEJ sterownika. Odbiornik radiowy pilota jest ciągle włączony, a nie tylko kilka sekund po wysłaniu rozkazu, jak we wszystkich pilotach z dwustronną komunikacją. Dotarcie rozkazu pilota do sterownika potwierdzone jest buzerem i diodą LED pilota. Użytkownik może też PILOTEM sprawdzić stan WEJścia i stan kanałów.

Zasięg do 1500m





Zestaw MONITOR Distance Control PROXIMA

| | |
|---|--|
|  MONIT. DIST. CONTROL 12-24V AC/DC kanały2 pamięć 700 E.20 |  TDM4 do wyboru biały lub czarny 2 x 1,5V AAA przyciski4 D.14 |
| cena 383,34 zł | |

Sterowniki MONITOR Distance Control PROXIMA

| |
|---|
|  MONIT. DIST. CONTROL 12-24V AC/DC kanały2 pamięć 700 E.20 |
| cena 246,67 zł |

Piloty MONITOR Distance Control PROXIMA

| | | | |
|--|--|--|--|
|  TDM4 2 x 1,5V AAA przyciski4 D.14 |  TDM8 2 x 1,5V AAA przyciski8 D.14 |  TDM4 2 x 1,5V AAA przyciski4 D.14 |  TDM8 2 x 1,5V AAA przyciski8 D.14 |
| cena 170,00 zł | cena 180,00 zł | cena 170,00 zł | cena 180,00 zł |

PROXIMA HOME

Technologia HOME: umożliwia dodawanie i blokowanie pilotów do odbiornika w sposób zdalny, BEZ DOSTĘPU DO ODBIORNIKA. Instalator posiada pełną kontrolę nad pilotami obiektu. Technologia zalecana w przypadkach, gdy Instalator mieszka daleko... ale nie tylko.

Piloty do bram programowane przewodowo PROXIMA

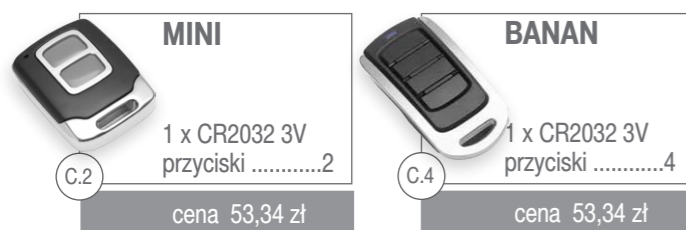

Sterownik NW HOME PROXIMA

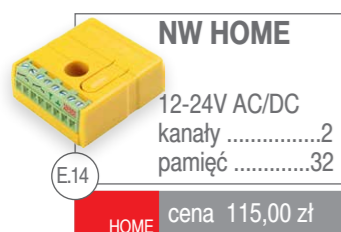

Programatory i akcesoria PROXIMA

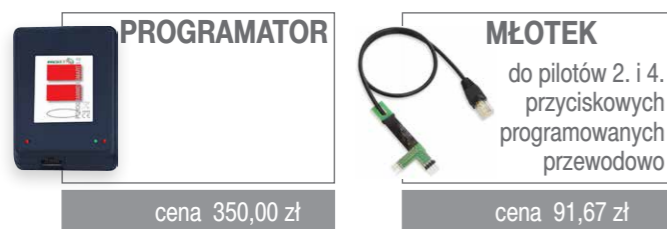

PROXIMA NIP

Technologia NIP: Po aktywacji programu kluczem z NIPem Instalatora, powstaje Jego własny, niepowtarzalny system kodowania pilotów i odbiorników. Instalator może wygenerować 16 mln obiektów. Każdy obiekt może posiadać 7 wjazdów obsługiwanych bez rejestracji w odbiorniku przez 4000 pilotów tego obiektu oraz może posiadać dowolną liczbę wjazdów prywatnych wymagających tradycyjnej rejestracji przycisku pilota w odbiorniku. Technologia dedykowana do wspólnot mieszkaniowych i obiektów z dużą liczbą użytkowników, gdzie nie jest wymagane zarządzanie pilotami przez administratora.

Piloty do bram programowane przewodowo PROXIMA

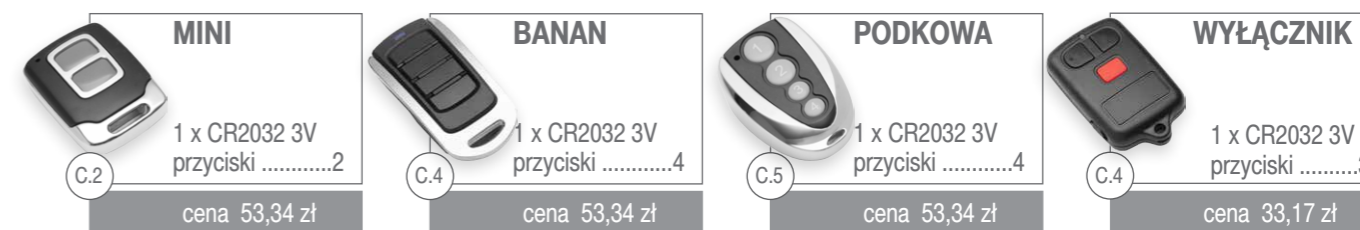

Sterownik NW NIP PROXIMA

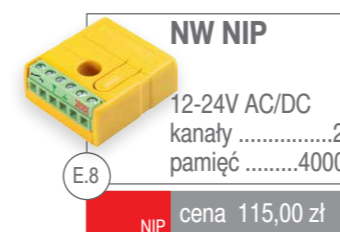

Programatory i akcesoria PROXIMA

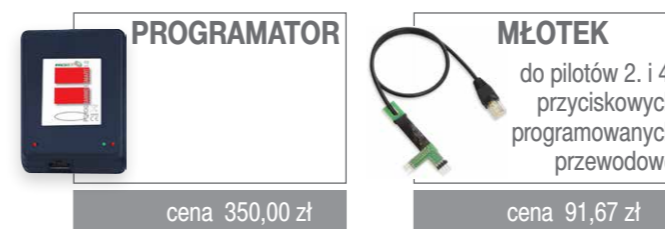

PROXIMA SOS

Technologia SOS: możliwość otwierania bramy na określony czas za pomocą sygnału syreny pogotowia ratunkowego, policji i straży pożarnej. Kierowcy pojazdów uprzywilejowanych mogą otwierać bramę również pilotem SOS działającym bez rejestracji. Ponadto 999 mieszkańców może otwierać bramę zwykłym pilotem, który musi być tradycyjnie zarejestrowany w odbiorniku.

Sterowniki SOS PROXIMA



SOS_PIN
z wbudowanym mikrofonem
12-24V AC/DC
kanały1
pamięć999
E.7
SOS cena 1980,00 zł



SOS_PIN
z zewnętrznym mikrofonem
12-24V AC/DC
kanały1
pamięć999
E.7
SOS cena 2063,00 zł



Pilot SOS PROXIMA



MINI SOS
1 x CR2032 3V
przyciski2
C.2
cena 53,34 zł

PROXIMA KALENDARZ

Kontroler Kalendarz to urządzenie służące do załączania i wyłączania urządzeń elektrycznych, w szczególności przeznaczony jest do otwierania i zamykania bramy wjazdowej z tygodniowym harmonogramem czasowym, w którym można uwzględnić dni wolne, zarówno dni wolne ustawowo jak i te wybrane przez użytkownika. Takie rozwiązanie można wykorzystać w firmach oraz wspólnotach mieszkaniowych gdzie w trosce o żywotność napędu i ułatwioną komunikację chcemy by brama była stale otwarta w danych godzinach.

Kontroler KALENDARZ PROXIMA

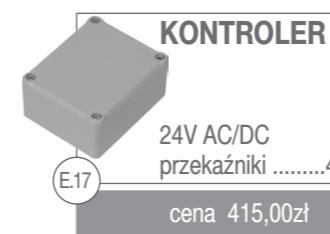

KONTROLER
24V AC/DC
przełączniki4
E.17
cena 415,00zł

Pilot KALENDARZ PROXIMA

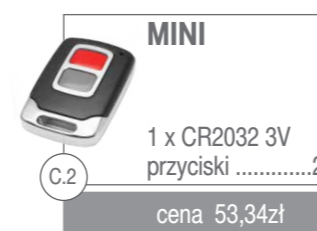

MINI
1 x CR2032 3V
przyciski2
C.2
cena 53,34zł

Piloty do bram PROXIMA



MINI ONE
1 x CR2032 3V
przyciski1
C.10
cena 53,34 zł



MINI
1 x CR2032 3V
przyciski2
C.2
cena 53,34 zł



KWADRAT
1 x CR2032 3V
przyciski2
C.2
cena 53,34 zł



MIĘKKI
2 x CR1220 3V
przyciski2
C.3
cena 53,34 zł



TRÓJKĄT
1 x CR2032 3V
przyciski3
C.3
cena 53,34 zł



WYŁĄCZNIK
1 x CR2032 3V
przyciski3
C.4
cena 33,17 zł



PIŁKA
2 x CR2016 3V
przyciski4
C.5
cena 53,34 zł



BANAN
1 x CR2032 3V
przyciski4
C.4
cena 53,34 zł



PODKOWA
1 x CR2032 3V
przyciski4
C.5
cena 53,34 zł



FALA
1 x A27 12V
przyciski4
C.6
cena 53,34 zł



KLAPKA
1 x CR2032 3V
przyciski4
C.6
cena 53,34 zł



MOCNY
1 x CR2032 3V
przyciski4
C.7
cena 53,34 zł



GWIZDEK
1 x A27 12V
przyciski4
C.7
cena 53,34 zł

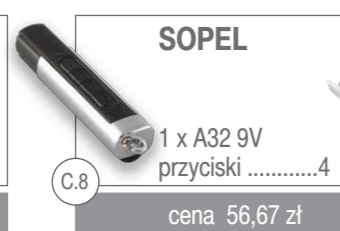

SOPEL
1 x A32 9V
przyciski4
C.8
cena 56,67 zł

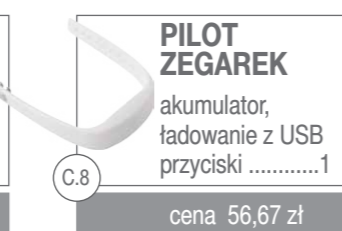

PILOT ZEGAREK
akumulator,
ładowanie z USB
przyciski1
C.8
cena 56,67 zł



UCHWYT SŁONECZNIK
C.10
cena 15,00 zł

Konfigurator KALENDARZ PROXIMA



KONFIGURATOR
E.17
cena 350,00zł



Listwa krawędziowa

Krawędziowa listwa rezystancyjna służy do zabezpieczania ruchomych i nieruchomych krawędzi bramy - [str. J.2](#)

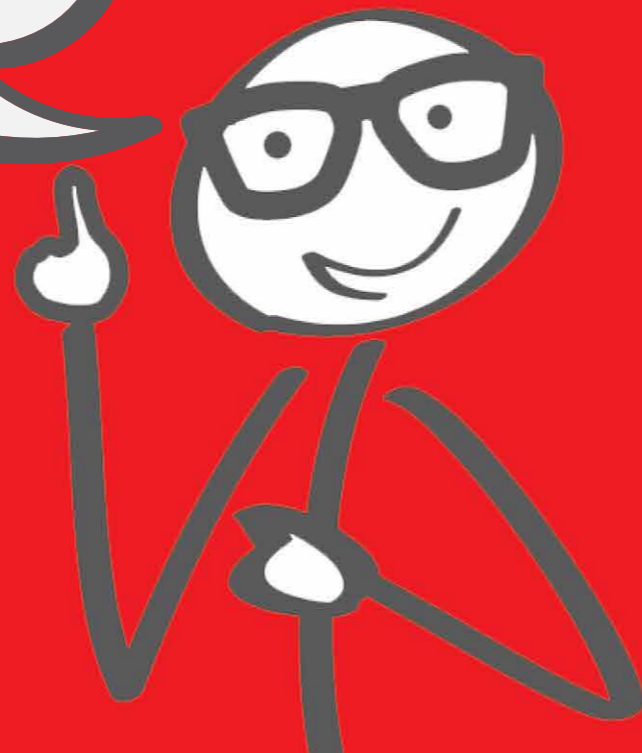



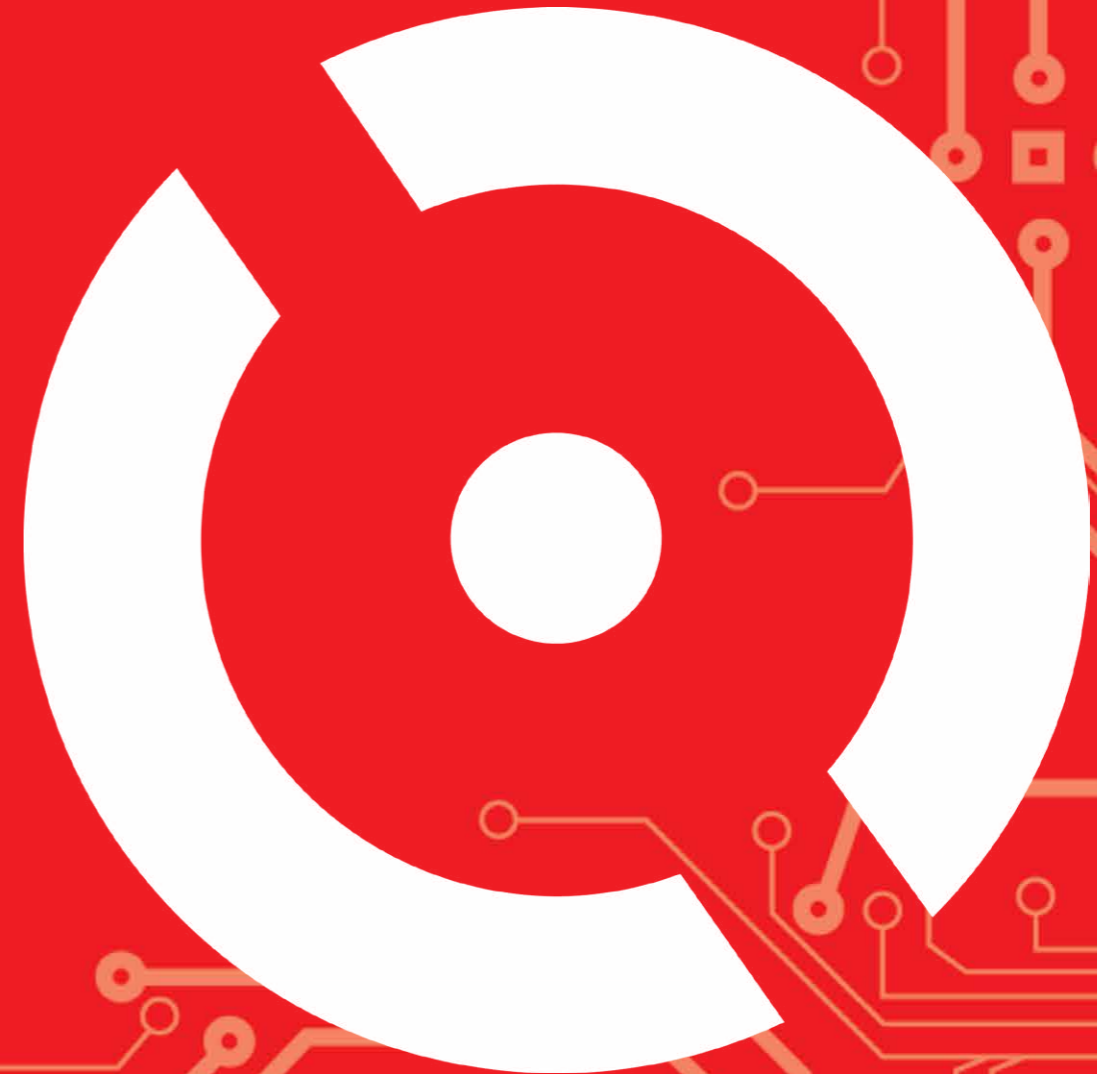



SYSTEMY















URZĄDZENIA PROXIMA KOMPATYBILNE Z SYSTEMEM: **ALLDUCKS**

Proxima sp.j. jest niezależnym producentem wszystkich urządzeń elektronicznych wymienionych w katalogu. Nazwy innych producentów zostały wymienione wyłącznie w celu informacyjnym, aby wyjaśnić przeznaczenie produktów Proxima.





Piloty do bram **PROXIMA**

| | | | |
|--|---|---|---|
|  C.10 1 x CR2032 3V przyciski1 cena 58,37 zł |  C.2 1 x CR2032 3V przyciski2 cena 58,37 zł |  C.4 1 x CR2032 3V przyciski4 cena 58,37 zł |  C.5 1 x CR2032 3V przyciski4 cena 58,37 zł |
|  C.6 1 x CR2032 3V przyciski4 cena 58,37 zł |  C.8 1 x A32 9V przyciski4 cena 60,00 zł |  C.10 cena 15,00 zł | |

Piloty specjalne **PROXIMA**

| | | | |
|---|---|---|--|
|  D.3 2 x CR2032 3V kanały2 KOD do 9 cyfr cena 188,84 zł |  D.4 12 lub 24V DC kanały4 produkt na zamówienie pow. 10 szt. |  D.10 2 x 1,5V AA 3V kanały4 produkt na zamówienie pow. 10 szt. |  D.10 2 x 1,5V AA 3V kanały4 produkt na zamówienie pow. 10 szt. |
|  D.6 1 x CR2032 3V kanały4 cena 118,45 zł |  D.7 230VAC kanały4 230V AC cena 118,45 zł |  D.15 1 x CR2032 3V przyciski4 cena 331,67 zł |  D.15 1 x CR2032 3V przyciski2 cena 248,34 zł |
|  D.2 1 x A23 12V przyciski3 cena 66,95 zł |  D.12 1 x CR2430 3V przyciski3 piloty5 lub 9 produkt na zamówienie pow. 10 szt. |  D.13 1 x CR2430 3V przyciski3 piloty100 produkt na zamówienie pow. 10 szt. |  D.16 2 x 1,5V AAA przyciski3 piloty99 cena 248,34 zł |

Sterowniki zewnętrzne **PROXIMA**

| | | | |
|---|---|---|---|
|  E.3 12-24V AC/DC kanały1 pamięć30 cena 127,03 zł |  E.4 12-24V AC/DC kanały2 pamięć24 cena 135,62 zł |  E.8 230V AC kanały2 pamięć24 230V AC cena 152,78 zł |  E.9 230V AC kanały2 pamięć24 230V AC cena 152,78 zł |
|---|---|---|---|

URZĄDZENIA PROXIMA KOMPATYBILNE Z SYSTEMEM: **ALLMATIC HCS**

Proxima sp.j. jest niezależnym producentem wszystkich urządzeń elektronicznych wymienionych w katalogu. Nazwy innych producentów zostały wymienione wyłącznie w celu informacyjnym, aby wyjaśnić przeznaczenie produktów Proxima.

Piloty do bram **PROXIMA**

| | | | |
|--|---|---|---|
|  C.10 1 x CR2032 3V przyciski1 cena 53,34 zł |  C.2 1 x CR2032 3V przyciski2 cena 53,34 zł |  C.2 1 x CR2032 3V przyciski2 cena 53,34 zł |  C.3 2 x CR1220 3V przyciski2 cena 53,34 zł |
|  C.3 1 x CR2032 3V przyciski3 cena 53,34 zł |  C.4 1 x CR2032 3V przyciski3 cena 33,17 zł |  C.5 2 x CR2016 3V przyciski4 cena 53,34 zł |  C.4 1 x CR2032 3V przyciski4 cena 53,34 zł |
|  C.5 1 x CR2032 3V przyciski4 cena 53,34 zł |  C.6 1 x A27 12V przyciski4 cena 53,34 zł |  C.6 1 x CR2032 3V przyciski4 cena 53,34 zł |  C.7 1 x CR2032 3V przyciski4 cena 53,34 zł |
|  C.7 1 x A27 12V przyciski4 cena 53,34 zł |  C.8 1 x A32 9V przyciski4 cena 56,67 zł |  C.8 akumulator, ładowanie z USB przyciski1 cena 56,67 zł |  C.10 cena 15,00 zł |

URZĄDZENIA PROXIMA KOMPATYBILNE Z SYSTEMEM:

ALLMATIC HCS

Proxima sp.j. jest niezależnym producentem wszystkich urządzeń elektronicznych wymienionych w katalogu. Nazwy innych producentów zostały wymienione wyłącznie w celu informacyjnym, aby wyjaśnić przeznaczenie produktów Proxima.

Piloty specjalne **PROXIMA**

| | | | |
|--|---|---|--|
| P1 1 x A27 12V przyciski1 D.2 cena 66,95 zł | P3K 1 x A23 12V przyciski3 D.2 cena 66,95 zł | P3P 1 x A27 12V przyciski3 D.3 cena 66,95 zł | CODE_PILOT 2 x CR2032 3V kanały2 D.3 KOD do 9 cyfr cena 188,84 zł |
| PS1 1 x CR2430 3V przyciski3 D.5 cena 65,00 zł | PS2 1 x CR2430 3V przyciski6 D.5 cena 75,00 zł | SENSOR CODE PILOT 4 x 1,5V AA klaw. dotykowa + przycisk dzwonek D.9 cena 283,00 zł | DZWONEK RADIOWY 3 x 1,5V AA wybór jednej z 30 melodii D.9 cena 66,34 zł |
| FINGERPRINT 4 x 1,5V AA 6V kanały4 D.9 cena 483,34 zł | HB 12 lub 24V DC kanały4 D.4 cena 101,28 zł | HB SENSOR 2 x 1,5V AA 3V kanały4 D.10 cena 135,62 zł | HB SWITCH 2 x 1,5V AA 3V kanały4 D.10 cena 118,45 zł |
| PP_1 1 x CR2430 3V przyciski3 piloty1 D.12 cena 77,25 zł | PP_5/9 1 x CR2430 3V przyciski3 piloty5 lub 9 D.12 cena 111,58 zł | PP_100 1 x CR2430 3V przyciski3 piloty100 D.13 produkt na zamówienie pow. 10 szt. | HB ARK 12-24V AC/DC kanały4 D.4 cena 101,28 zł |
| T4 2 x 1,5V AAA przyciski4 D.14 cena 98,34 zł | T8 2 x 1,5V AAA kanały8 D.14 cena 115,00 zł | REPLICATOR 2 x 1,5V AAA przyciski4 D.15 cena 166,67 zł | MINI REPLICA 1 x CR2032 3V przyciski2 C.2 cena 56,67 zł |
| BANAN REPLICA 1 x CR2032 3V przyciski4 C.4 cena 56,67 zł | PRZEMYSŁOWY PP4 1 x CR2032 3V przyciski4 D.15 cena 331,67 zł | PRZEMYSŁOWY PP2 1 x CR2032 3V przyciski2 D.15 cena 248,34 zł | PDB 1 x CR2032 3V kanały4 D.6 cena 118,45 zł |
| PDB_D 1 x CR2032 3V kanały4 D.6 cena 115,00 zł | PD230 230V AC kanały4 D.7 230V AC cena 118,45 zł | PD230_D 230V AC kanały4 D.7 230V AC cena 115,00 zł | DUŻY 2 x 1,5V AAA przyciski3 piloty99 D.16 cena 248,34 zł |

URZĄDZENIA PROXIMA KOMPATYBILNE Z SYSTEMEM:

ALLMATIC HCS

Proxima sp.j. jest niezależnym producentem wszystkich urządzeń elektronicznych wymienionych w katalogu. Nazwy innych producentów zostały wymienione wyłącznie w celu informacyjnym, aby wyjaśnić przeznaczenie produktów Proxima.

Sterowniki zewnętrzne **PROXIMA**

| | | | |
|--|--|--|--|
| NMx 12-24V AC/DC kanały1 pamięć31 E.2 cena 101,28 zł | NW1 12-24V AC/DC kanały1 pamięć999 E.3 cena 109,87 zł | NW2_25 12-24V AC/DC kanały2 pamięć25 E.4 cena 118,45 zł | NW2_819 12-24V AC/DC kanały2 pamięć819 E.5 cena 135,62 zł |
| NW2_819_PIN 12-24V AC/DC kanały2 pamięć819 E.6 PIN cena 152,78 zł | LN_P 230V AC kanały2 pamięć819 E.8 230V AC cena 135,62 zł | LN_L 230V AC kanały2 pamięć819 E.9 230V AC cena 135,62 zł | LN_R 230V AC kanały2 pamięć682 E.9 230V AC cena 135,62 zł |

Karty radiowe **PROXIMA**

| | | | |
|---|--|---|--|
| FAE zas. z płyty centrali kanały2 pamięć25 F.2 cena 101,28 zł | FAP zas. z płyty centrali kanały4 pamięć512 F.2 cena 118,45 zł | SME zas. z płyty centrali kanały2 pamięć25 F.3 cena 101,28 zł | SMP zas. z płyty centrali kanały4 pamięć512 F.3 cena 118,45 zł |
| SPE zas. z płyty centrali kanały2 pamięć25 F.4 cena 101,28 zł | SPP zas. z płyty centrali kanały2 pamięć21 F.4 cena 118,45 zł | BBE zas. z płyty centrali kanały2 pamięć25 F.5 cena 101,28 zł | BBP zas. z płyty centrali kanały4 pamięć512 F.5 cena 118,45 zł |

URZĄDZENIA PROXIMA KOMPATYBILNE Z SYSTEMEM:

APRIMATIC HCS

Proxima sp.j. jest niezależnym producentem wszystkich urządzeń elektronicznych wymienionych w katalogu. Nazwy innych producentów zostały wymienione wyłącznie w celu informacyjnym, aby wyjaśnić przeznaczenie produktów Proxima.

Piloty do bram **PROXIMA**

| | | | |
|---|--|--|--|
|  PIŁKA 2 x CR2016 3V przyciski4 C.5 cena 54,93 zł |  BANAN * 1 x CR2032 3V przyciski4 C.4 cena 54,93 zł |  PODKOWA * 1 x CR2032 3V przyciski4 C.5 cena 54,93 zł |  FAŁA 1 x A27 12V przyciski4 C.6 cena 54,93 zł |
|  KLAPKA * 1 x CR2032 3V przyciski4 C.6 cena 54,93 zł |  MOCNY * 1 x CR2032 3V przyciski4 C.7 cena 54,93 zł |  SOPEL * 1 x A32 9V przyciski4 C.8 cena 58,37 zł |  GWIZDEK 1 x A27 12V przyciski4 C.7 cena 54,93 zł |
|  PILOT ZEGAREK akumulator, ładowanie z USB przyciski1 C.8 cena 56,67 zł |  UCHWYT SŁONECZNIK C.10 cena 15,00 zł | | |

* Piloty dostępne również w wersji **Bi:KLIK**, patrz strona C.11

URZĄDZENIA PROXIMA KOMPATYBILNE Z SYSTEMEM:

APRIMATIC HCS

Proxima sp.j. jest niezależnym producentem wszystkich urządzeń elektronicznych wymienionych w katalogu. Nazwy innych producentów zostały wymienione wyłącznie w celu informacyjnym, aby wyjaśnić przeznaczenie produktów Proxima.

Piloty specjalne **PROXIMA**

| | | | |
|---|--|--|--|
|  HB SENSOR 2 x 1,5V AA 3V kanały.....4 D.10 cena 135,62 zł |  HB SWITCH 2 x 1,5V AA 3V kanały.....4 D.10 cena 118,45 zł |  SENSOR CODE PILOT 4 x 1,5V AA 6V klaw. dotykowa + przycisk dzwonek D.9 cena 283,00 zł |  DZWONEK RADIOWY 3 x 1,5V AA 6V wybór jednej z 30 melodii D.9 cena 66,34 zł |
|  PS1 1 x CR2430 3V przyciski3 D.5 cena 65,00 zł |  PS2 1 x CR2430 3V przyciski6 D.5 cena 75,00 zł |  PP_5/9 1 x CR2430 3V przyciski3 piloty5 lub 9 D.12 produkt na zamówienie pow. 10 szt. |  PP_100 1 x CR2430 3V przyciski3 piloty100 D.13 produkt na zamówienie pow. 10 szt. |
|  HB 12 lub 24V DC kanały4 D.4 cena 101,28 zł |  HB ARK 12-24V AC/DC kanały4 D.4 cena 101,28 zł |  T4 2 x 1,5V AAA przyciski4 D.14 produkt na zamówienie pow. 10 szt. |  T8 2 x 1,5V AAA kanały8 D.14 produkt na zamówienie pow. 10 szt. |
|  REPLICATOR 2 x 1,5V AAA przyciski4 D.15 cena 166,67 zł |  MINI REPLICA 1 x CR2032 3V przyciski2 C.2 cena 56,67 zł |  BANAN REPLICA 1 x CR2032 3V przyciski4 C.4 cena 56,67 zł |  PRZEMYSŁOWY PP4 1 x CR2032 3V przyciski4 D.15 cena 331,67 zł |
|  PRZEMYSŁOWY PP2 1 x CR2032 3V przyciski.....2 D.15 cena 248,34 zł |  PDB 1 x CR2032 3V kanały4 D.6 cena 118,45 zł |  PDB_D 1 x CR2032 3V kanały4 D.6 cena 115,00 zł |  PD230 230V AC kanały4 D.7 230V AC cena 118,45 zł |
|  PD230_D 230V AC kanały4 D.7 230V AC cena 115,00 zł |  DUŻY 2 x 1,5V AAA przyciski3 piloty99 D.16 cena 248,34 zł | | |

URZĄDZENIA PROXIMA KOMPATYBILNE Z SYSTEMEM:

APRIMATIC HCS

Proxima sp.j. jest niezależnym producentem wszystkich urządzeń elektronicznych wymienionych w katalogu. Nazwy innych producentów zostały wymienione wyłącznie w celu informacyjnym, aby wyjaśnić przeznaczenie produktów Proxima.

Sterowniki zewnętrzne PROXIMA

| | | | |
|--|--|--|--|
| NMx 12-24V AC/DC kanały1 pamięć31 E.2 cena 101,28 zł | NW1 12-24V AC/DC kanały1 pamięć999 E.3 cena 109,87 zł | NW2_25 12-24V AC/DC kanały2 pamięć25 E.4 cena 118,45 zł | NW2_819 12-24V AC/DC kanały2 pamięć819 E.5 cena 135,62 zł |
| NW2_819_PIN 12-24V AC/DC kanały2 pamięć819 E.6 PIN cena 152,78 zł | LN_P 230V AC kanały2 pamięć819 E.8 230V AC cena 135,62 zł | LN_L 230V AC kanały2 pamięć819 E.9 230V AC cena 135,62 zł | LN_R 230V AC kanały2 pamięć682 E.9 230V AC cena 135,62 zł |

Karty radiowe PROXIMA

| | | | |
|---|--|---|--|
| FAE zas. z płyty centrali kanały2 pamięć25 F.2 cena 101,28 zł | FAP zas. z płyty centrali kanały4 pamięć512 F.2 cena 118,45 zł | SME zas. z płyty centrali kanały2 pamięć25 F.3 cena 101,28 zł | SMP zas. z płyty centrali kanały4 pamięć512 F.3 cena 118,45 zł |
| SPE zas. z płyty centrali kanały2 pamięć25 F.4 cena 101,28 zł | SPP zas. z płyty centrali kanały2 pamięć21 F.4 cena 118,45 zł | BBE zas. z płyty centrali kanały2 pamięć25 F.5 cena 101,28 zł | BBP zas. z płyty centrali kanały4 pamięć512 F.5 cena 118,45 zł |

URZĄDZENIA PROXIMA KOMPATYBILNE Z SYSTEMEM:

AVIDSEN

Proxima sp.j. jest niezależnym producentem wszystkich urządzeń elektronicznych wymienionych w katalogu. Nazwy innych producentów zostały wymienione wyłącznie w celu informacyjnym, aby wyjaśnić przeznaczenie produktów Proxima.

Piloty do bram PROXIMA

| | | | |
|---|--|---|---|
| MINI ONE 1 x CR2032 3V przyciski1 C.10 cena 58,37 zł | MINI 1 x CR2032 3V przyciski2 C.2 cena 58,37 zł | BANAN 1 x CR2032 3V przyciski4 C.4 cena 58,37 zł | PODKOWA 1 x CR2032 3V przyciski4 C.5 cena 58,37 zł |
| KLAPKA 1 x CR2032 3V przyciski4 C.6 cena 58,37 zł | SOPEL 1 x A32 9V przyciski4 C.8 cena 60,00 zł | UCHWYT SŁONECZNIK C.10 cena 15,00 zł | |

Piloty specjalne PROXIMA

| | | | |
|---|---|---|---|
| CODE PILOT 2 x CR2032 3V kanały2 D.3 KOD do 9 cyfr cena 188,84 zł | HB 12 lub 24V DC kanały4 D.4 cena 101,28 zł | HB SENSOR 2 x 1,5V AA 3V kanały4 D.10 produkt na zamówienie pow. 10 szt. | HB SWITCH 2 x 1,5V AA 3V kanały4 D.10 produkt na zamówienie pow. 10 szt. |
| PDB 1 x CR2032 3V kanały4 D.6 cena 118,45 zł | PD230 230VAC kanały4 D.7 230V AC cena 118,45 zł | PRZEMYSŁOWY PP4 1 x CR2032 3V przyciski.....4 D.15 cena 331,67 zł | PRZEMYSŁOWY PP2 1 x CR2032 3V przyciski.....2 D.15 cena 248,34 zł |
| P3K 1 x A23 12V przyciski3 D.2 cena 66,95 zł | PP_5/9 1 x CR2430 3V przyciski3 piloty5 lub 9 D.12 produkt na zamówienie pow. 10 szt. | PP_100 1 x CR2430 3V przyciski3 piloty100 D.13 produkt na zamówienie pow. 10 szt. | DUŻY 2 x 1,5V AAA przyciski3 piloty99 D.16 cena 248,34 zł |

Sterowniki zewnętrzne PROXIMA

| | | | |
|---|---|---|---|
| NW1_30 12-24V AC/DC kanały1 pamięć30 E.3 cena 127,03 zł | NW2_24 12-24V AC/DC kanały2 pamięć24 E.4 cena 135,62 zł | LN_P 230V AC kanały2 pamięć24 E.8 230V AC cena 152,78 zł | LN_L 230V AC kanały2 pamięć24 E.9 230V AC cena 152,78 zł |
|---|---|---|---|

URZĄDZENIA PROXIMA KOMPATYBILNE Z SYSTEMEM:

BENINCA HCS

Proxima sp.j. jest niezależnym producentem wszystkich urządzeń elektronicznych wymienionych w katalogu. Nazwy innych producentów zostały wymienione wyłącznie w celu informacyjnym, aby wyjaśnić przeznaczenie produktów Proxima.

Piloty do bram **PROXIMA**

| | | | |
|---|---|--|--|
|  MINI ONE * 1 x CR2032 3V przyciski1 C.10 cena 53,34 zł |  MINI * 1 x CR2032 3V przyciski2 C.2 cena 53,34 zł |  KWADRAT * 1 x CR2032 3V przyciski2 C.2 cena 53,34 zł |  MIĘKKI 2 x CR1220 3V przyciski2 C.3 cena 53,34 zł |
|  TRÓJKĄT * 1 x CR2032 3V przyciski3 C.3 cena 53,34 zł |  WYŁĄCZNIK * 1 x CR2032 3V przyciski3 C.4 cena 36,67 zł |  PIŁKA 2 x CR2016 3V przyciski4 C.5 cena 53,34 zł |  BANAN * 1 x CR2032 3V przyciski4 C.4 cena 53,34 zł |
|  PODKOWA * 1 x CR2032 3V przyciski4 C.5 cena 53,34 zł |  FAŁA 1 x A27 12V przyciski4 C.6 cena 53,34 zł |  KLAPKA * 1 x CR2032 3V przyciski4 C.6 cena 53,34 zł |  MOCNY * 1 x CR2032 3V przyciski4 C.7 cena 53,34 zł |
|  GWIZDEK 1 x A27 12V przyciski4 C.7 cena 53,34 zł |  SOPEL * 1 x A32 9V przyciski4 C.8 cena 56,67 zł |  PILOT ZEGAREK akumulator, ładowanie z USB przyciski1 C.8 cena 56,67 zł |  UCHWYT SŁONECZNIK C.10 cena 15,00 zł |



* Piloty dostępne również w wersji **Bi:KLIK**, patrz strona C.11

URZĄDZENIA PROXIMA KOMPATYBILNE Z SYSTEMEM:

BENINCA HCS

Proxima sp.j. jest niezależnym producentem wszystkich urządzeń elektronicznych wymienionych w katalogu. Nazwy innych producentów zostały wymienione wyłącznie w celu informacyjnym, aby wyjaśnić przeznaczenie produktów Proxima.

Piloty specjalne **PROXIMA**







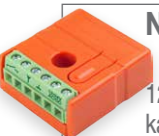

| | | | |
|---|--|--|---|
|  P1 1 x A27 12V przyciski1 D.2 cena 66,95 zł |  P3K 1 x A23 12V przyciski3 D.2 cena 66,95 zł |  P3P 1 x A27 12V przyciski3 D.3 cena 66,95 zł |  CODE_PILOT 2 x CR2032 3V kanały2 D.3 KOD do 9 cyfr cena 188,84 zł |
|  PS1 1 x CR2430 3V przyciski3 D.5 cena 65,00 zł |  PS2 1 x CR2430 3V przyciski6 D.5 cena 75,00 zł |  SENSOR CODE PILOT 4 x 1,5V AA klaw. dotykowa + przycisk dzwonek D.9 cena 283,00 zł |  DZWONEK RADIOWY 3 x 1,5V AA wybór jednej z 30 melodii D.9 cena 66,34 zł |
|  FINGERPRINT 4 x 1,5V AA 6V kanały4 D.9 cena 483,34 zł |  HB 12 lub 24V DC kanały4 D.4 cena 101,28 zł |  HB SENSOR 2 x 1,5V AA 3V kanały4 D.10 cena 135,62 zł |  HB SWITCH 2 x 1,5V AA 3V kanały4 D.10 cena 118,45 zł |
|  PP_1 1 x CR2430 3V przyciski3 piloty1 D.12 cena 77,25 zł |  PP_5/9 1 x CR2430 3V przyciski3 piloty5 lub 9 D.12 cena 111,58 zł |  PP_100 1 x CR2430 3V przyciski3 piloty100 D.13 produkt na zamówienie pow. 10 szt. cena 101,28 zł |  HB ARK 12-24V AC/DC kanały4 D.4 cena 101,28 zł |
|  T4 2 x 1,5V AAA przyciski4 D.14 cena 98,34 zł |  T8 2 x 1,5V AAA kanały8 D.14 cena 115,00 zł |  REPLICATOR 2 x 1,5V AAA przyciski4 D.15 cena 166,67 zł |  MINI REPLICA 1 x CR2032 3V przyciski2 C.2 cena 56,67 zł |
|  BANAN REPLICA 1 x CR2032 3V przyciski4 C.4 cena 56,67 zł |  PRZEMYSŁOWY PP4 1 x CR2032 3V przyciski4 D.15 cena 331,67 zł |  PRZEMYSŁOWY PP2 1 x CR2032 3V przyciski2 D.15 cena 248,34 zł |  PDB 1 x CR2032 3V kanały4 D.6 cena 118,45 zł |
|  PDB_D 1 x CR2032 3V kanały4 D.6 cena 115,00 zł |  PD230 230V AC kanały4 D.7 230V AC cena 118,45 zł |  PD230_D 230V AC kanały4 D.7 230V AC cena 115,00 zł |  DUŻY 2 x 1,5V AAA przyciski3 piloty99 D.16 cena 248,34 zł |

URZĄDZENIA PROXIMA KOMPATYBILNE Z SYSTEMEM:







BENINCA HCS

Proxima sp.j. jest niezależnym producentem wszystkich urządzeń elektronicznych wymienionych w katalogu. Nazwy innych producentów zostały wymienione wyłącznie w celu informacyjnym, aby wyjaśnić przeznaczenie produktów Proxima.

Sterowniki zewnętrzne PROXIMA

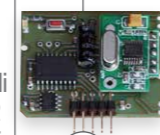
| | | | |
|---|---|---|---|
|  NMx 12-24V AC/DC kanały1 pamięć31 E.2 cena 101,28 zł |  NW1 12-24V AC/DC kanały1 pamięć999 E.3 cena 109,87 zł |  NW2_25 12-24V AC/DC kanały2 pamięć25 E.4 cena 118,45 zł |  NW2_819 12-24V AC/DC kanały2 pamięć819 E.5 cena 135,62 zł |
|  NW2_819_PIN 12-24V AC/DC kanały2 pamięć819 E.6 PIN cena 152,78 zł |  LN_P 230V AC kanały2 pamięć819 E.8 230V AC cena 135,62 zł |  LN_L 230V AC kanały2 pamięć819 E.9 230V AC cena 135,62 zł |  LN_R 230V AC kanały2 pamięć682 E.9 230V AC cena 135,62 zł |

Karty radiowe PROXIMA

| | | | |
|--|---|--|---|
|  FAE zas. z płyty centrali kanały2 pamięć25 F.2 cena 101,28 zł |  FAP zas. z płyty centrali kanały4 pamięć512 F.2 cena 118,45 zł |  SME zas. z płyty centrali kanały2 pamięć25 F.3 cena 101,28 zł |  SMP zas. z płyty centrali kanały4 pamięć512 F.3 cena 118,45 zł |
|  SPE zas. z płyty centrali kanały2 pamięć25 F.4 cena 101,28 zł |  SPP zas. z płyty centrali kanały2 pamięć21 F.4 cena 118,45 zł |  BBE zas. z płyty centrali kanały2 pamięć25 F.5 cena 101,28 zł |  BBP zas. z płyty centrali kanały4 pamięć512 F.5 cena 118,45 zł |

URZĄDZENIA PROXIMA KOMPATYBILNE Z SYSTEMEM:



BENINCA 868MHz

Proxima sp.j. jest niezależnym producentem wszystkich urządzeń elektronicznych wymienionych w katalogu. Nazwy innych producentów zostały wymienione wyłącznie w celu informacyjnym, aby wyjaśnić przeznaczenie produktów Proxima.





Piloty do bram PROXIMA

| | | |
|---|--|--|
|  MINI 1 x CR2032 3V przyciski2 C.2 cena 66,95 zł |  BANAN 1 x CR2032 3V przyciski4 C.4 cena 66,95 zł |  UCHWYT SŁONECZNIK C.10 cena 15,00 zł |
|---|--|--|

Piloty specjalne PROXIMA

| | |
|---|---|
|  HB SENSOR PLUS 2 x 1,5V AA 3V kanały4 D.11 produkt na zamówienie pow. 10 szt. |  HB SWITCH PLUS 2 x 1,5V AA 3V kanały4 D.11 produkt na zamówienie pow. 10 szt. |
|---|---|

Sterowniki zewnętrzne PROXIMA

| | | | |
|---|---|---|---|
|  NMH1 12-24V AC/DC kanały1 pamięć41 E.15 produkt na zamówienie pow. 10 szt. |  NMH2 12-24V AC/DC kanały2 pamięć41 E.15 produkt na zamówienie pow. 10 szt. |  LNH_P 230V AC kanały2 pamięć41 E.8 230V AC produkt na zamówienie pow. 10 szt. |  LNH_L 230V AC kanały2 pamięć41 E.9 230V AC produkt na zamówienie pow. 10 szt. |
|  LNH_R 230V AC kanały2 pamięć41 E.9 230V AC produkt na zamówienie pow. 10 szt. | | | |

URZĄDZENIA PROXIMA KOMPATYBILNE Z SYSTEMEM:

BFT HCS

Proxima sp.j. jest niezależnym producentem wszystkich urządzeń elektronicznych wymienionych w katalogu. Nazwy innych producentów zostały wymienione wyłącznie w celu informacyjnym, aby wyjaśnić przeznaczenie produktów Proxima.

Piloty do bram **PROXIMA**

| | | | |
|---|--|---|--|
|  <p>MINI * 1 x CR2032 3V przyciski2 C.2 cena 58,37 zł</p> |  <p>PIŁKA 1 x CR2032 3V przyciski4 C.5 cena 54,93 zł</p> |  <p>BANAN * 1 x CR2032 3V przyciski4 C.4 cena 58,37 zł</p> |  <p>PODKOWA * 1 x CR2032 3V przyciski4 C.5 cena 54,93 zł</p> |
|  <p>FALA 1 x A27 3V przyciski4 C.6 cena 54,93 zł</p> |  <p>KLAPKA * 1 x CR 2032 3V przyciski4 C.6 cena 54,93 zł</p> |  <p>MOCNY * 1 x CR2032 3V przyciski4 C.7 cena 54,93 zł</p> |  <p>SOPEL * 1 x A32 9V przyciski4 C.8 cena 58,37 zł</p> |
|  <p>GWIZDEK 1 x A27 12V przyciski4 C.7 cena 54,93 zł</p> |  <p>UCHWYT SŁONECZNIK C.10 cena 15,00 zł</p> | | |



* Piloty dostępne również w wersji **Bi:KLIK**, patrz strona C.11

URZĄDZENIA PROXIMA KOMPATYBILNE Z SYSTEMEM:

BFT HCS

Proxima sp.j. jest niezależnym producentem wszystkich urządzeń elektronicznych wymienionych w katalogu. Nazwy innych producentów zostały wymienione wyłącznie w celu informacyjnym, aby wyjaśnić przeznaczenie produktów Proxima.

Piloty specjalne **PROXIMA**

| | | | |
|---|--|--|--|
|  <p>P3K 1 x A23 12V przyciski3 D.2 cena 66,95 zł</p> |  <p>P3P 1 x A27 12V przyciski3 D.3 cena 66,95 zł</p> |  <p>PS1 1 x CR2430 3V przyciski3 D.5 cena 65,00 zł</p> |  <p>PS2 1 x CR2430 3V przyciski6 D.5 cena 75,00 zł</p> |
|  <p>SENSOR CODE PILOT 4 x 1,5V AA klaw. dotykowa + przycisk dzwonek D.9 cena 283,00 zł</p> |  <p>DZWONEK RADIOWY 3 x 1,5V AA wybór jednej z 30 melodii D.9 cena 66,34 zł</p> |  <p>CODE_PILOT 2 x CR2032 3V kanały2 D.3 KOD do 9 cyfr cena 188,84 zł</p> |  <p>HB 12 lub 24V DC kanały4 D.4 cena 101,28 zł</p> |
|  <p>HB SENSOR 2 x 1,5V AA 3V kanały4 D.10 cena 135,62 zł</p> |  <p>HB SWITCH 2 x 1,5V AA 3V kanały4 D.10 cena 118,45 zł</p> |  <p>PP_5/9 1 x CR2430 3V przyciski3 piloty5 lub 9 D.12 produkt na zamówienie pow. 10 szt.</p> |  <p>PP_100 1 x CR2430 3V przyciski3 piloty100 D.13 produkt na zamówienie pow. 10 szt.</p> |
|  <p>HB ARK 12-24V AC/DC kanały4 D.4 cena 101,28 zł</p> |  <p>T4 2 x 1,5V AAA przyciski4 D.14 cena 98,34 zł</p> |  <p>T8 2 x 1,5V AAA kanały8 D.14 cena 115,00 zł</p> |  <p>REPLICATOR 2 x 1,5V AAA przyciski4 D.15 produkt na zamówienie pow. 10 szt.</p> |
|  <p>BANAN REPLICA 1 x CR2032 3V przyciski4 C.4 produkt na zamówienie pow. 10 szt.</p> |  <p>MINI REPLICA 1 x CR2032 3V przyciski2 C.2 produkt na zamówienie pow. 10 szt.</p> |  <p>PRZEMYSŁOWY PP4 1 x CR2032 3V przyciski4 D.15 cena 331,67 zł</p> |  <p>PRZEMYSŁOWY PP2 1 x CR2032 3V przyciski2 D.15 cena 248,34 zł</p> |
|  <p>PDB 1 x CR2032 3V kanały4 D.6 cena 118,45 zł</p> |  <p>PDB_D 1 x CR2032 3V kanały4 D.6 cena 115,00 zł</p> |  <p>PD230 230V AC kanały4 D.7 230V AC cena 118,45 zł</p> |  <p>PD230_D 230V AC kanały4 D.7 230V AC cena 115,00 zł</p> |
|  <p>DUŻY 2 x 1,5V AAA przyciski3 piloty99 D.16 cena 248,34 zł</p> | | | |

URZĄDZENIA PROXIMA KOMPATYBILNE Z SYSTEMEM:







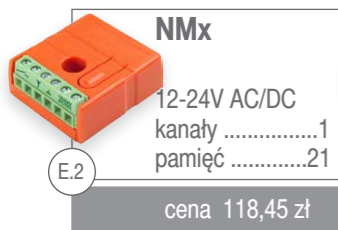
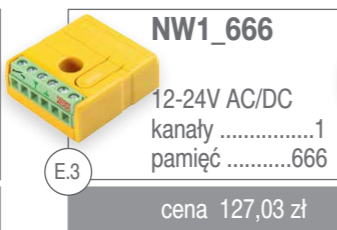
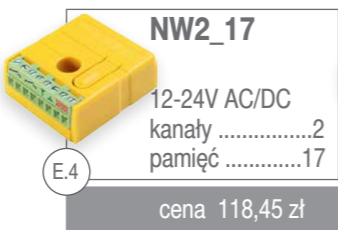
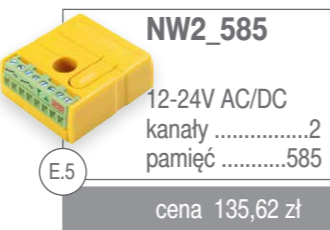
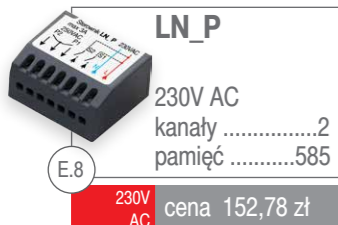
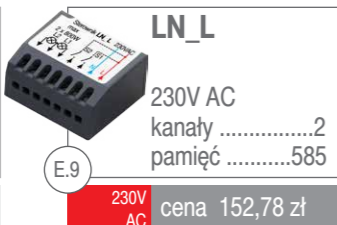

BFT HCS

Proxima sp.j. jest niezależnym producentem wszystkich urządzeń elektronicznych wymienionych w katalogu. Nazwy innych producentów zostały wymienione wyłącznie w celu informacyjnym, aby wyjaśnić przeznaczenie produktów Proxima.

Sterowniki zewnętrzne PROXIMA

| | | | |
|---|---|--|---|
|  <p>NMx 12-24V AC/DC kanały1 pamięć21 E.2 cena 118,45 zł</p> |  <p>NW1_666 12-24V AC/DC kanały1 pamięć666 E.3 cena 127,03 zł</p> |  <p>NW2_17 12-24V AC/DC kanały2 pamięć17 E.4 cena 118,45 zł</p> |  <p>NW2_585 12-24V AC/DC kanały2 pamięć585 E.5 cena 135,62 zł</p> |
|  <p>LN_P 230V AC kanały2 pamięć585 E.8 230V AC cena 152,78 zł</p> |  <p>LN_L 230V AC kanały2 pamięć585 E.9 230V AC cena 152,78 zł</p> | | |

Karty radiowe PROXIMA

| | | | |
|---|--|--|--|
|  <p>FAE zas. z płyty centrali kanały2 pamięć25 F.2 produkt na zamówienie pow. 10 szt.</p> |  <p>FAP zas. z płyty centrali kanały4 pamięć512 F.2 produkt na zamówienie pow. 10 szt.</p> |  <p>SME zas. z płyty centrali kanały2 pamięć25 F.3 produkt na zamówienie pow. 10 szt.</p> |  <p>SMP zas. z płyty centrali kanały4 pamięć512 F.3 produkt na zamówienie pow. 10 szt.</p> |
|  <p>SPE zas. z płyty centrali kanały2 pamięć25 F.4 produkt na zamówienie pow. 10 szt.</p> |  <p>SPP zas. z płyty centrali kanały2 pamięć21 F.4 produkt na zamówienie pow. 10 szt.</p> |  <p>BBE zas. z płyty centrali kanały2 pamięć25 F.5 produkt na zamówienie pow. 10 szt.</p> |  <p>BBP zas. z płyty centrali kanały4 pamięć512 F.5 produkt na zamówienie pow. 10 szt.</p> |

URZĄDZENIA PROXIMA KOMPATYBILNE Z SYSTEMEM:

BIG TOR HCS

Proxima sp.j. jest niezależnym producentem wszystkich urządzeń elektronicznych wymienionych w katalogu. Nazwy innych producentów zostały wymienione wyłącznie w celu informacyjnym, aby wyjaśnić przeznaczenie produktów Proxima.

Piloty do bram PROXIMA

| | | | |
|--|--|--|---|
|  <p>MINI ONE * 1 x CR2032 3V przyciski1 C.10 cena 54,93 zł</p> |  <p>MINI * 1 x CR2032 3V przyciski2 C.2 cena 54,93 zł</p> |  <p>KWADRAT * 2 x CR2016 3V przyciski2 C.2 cena 54,93 zł</p> |  <p>MIĘKKI 2 x CR1220 3V przyciski2 C.3 cena 54,93 zł</p> |
|  <p>TRÓJKĄT * 2 x CR2016 3V przyciski3 C.3 cena 54,93 zł</p> |  <p>WYŁĄCZNIK * 2 x CR2016 3V przyciski3 C.4 cena 37,77 zł</p> |  <p>PIŁKA 2 x CR2016 3V przyciski4 C.5 cena 54,93 zł</p> |  <p>BANAN * 1 x CR2032 3V przyciski4 C.4 cena 54,93 zł</p> |
|  <p>PODKOWA * 1 x CR2032 3V przyciski4 C.5 cena 54,93 zł</p> |  <p>FALA 1 x A27 12V przyciski4 C.6 cena 54,93 zł</p> |  <p>KLAPKA * 2 x CR2016 3V przyciski4 C.6 cena 54,93 zł</p> |  <p>MOCNY * 2 x CR2016 3V przyciski4 C.7 cena 54,93 zł</p> |
|  <p>GWIZDEK 1 x A27 12V przyciski4 C.7 cena 54,93 zł</p> |  <p>SOPEL * 1 x A32 9V przyciski4 C.8 cena 58,37 zł</p> |  <p>PILOT ZEGAREK akumulator, ładowanie z USB przyciski1 C.8 cena 56,67 zł</p> |  <p>UCHWYT SŁONECZNIK C.10 cena 15,00 zł</p> |



* Piloty dostępne również w wersji **Bi:KLIK**, patrz strona C.11

Piloty specjalne PROXIMA

| | | | |
|--|--|--|---|
|  <p>P1 1 x A27 12V przyciski1 D.2 cena 66,95 zł</p> |  <p>P3K 1 x A23 12V przyciski3 D.2 cena 66,95 zł</p> |  <p>P3P 1 x A27 12V przyciski3 D.3 cena 66,95 zł</p> |  <p>PS1 1 x CR2430 3V przyciski3 D.5 cena 65,00 zł</p> |
|  <p>PS2 1 x CR2430 3V przyciski6 D.5 cena 75,00 zł</p> |  <p>CODE_PILOT 2 x CR2032 3V kanały.....2 D.3 KOD do 9 cyfr cena 188,84 zł</p> |  <p>SENSOR CODE PILOT 4 x 1,5V AA klaw. dotykowa + przycisk dzwonek D.9 cena 283,00 zł</p> |  <p>DZWONEK RADIOWY 3 x 1,5V AA wybór jednej z 30 melodii D.9 cena 66,34 zł</p> |

| | | | |
|---|--|--|--|
|  FINGERPRINT 4 x 1,5V AA 6V kanały4 D.9 cena 483,34 zł |  HB 12 lub 24V DC kanały4 D.4 cena 101,28 zł |  HB SENSOR 2 x 1,5V AA 3V kanały4 D.10 cena 135,62 zł |  HB SWITCH 2 x 1,5V AA 3V kanały4 D.10 cena 118,45 zł |
|  PDB 1 x CR2032 3V kanały4 D.6 cena 118,45 zł |  PDB_D 1 x CR2032 3V kanały4 D.6 cena 115,00 zł |  PD230 230V AC kanały4 D.7 cena 118,45 zł |  PD230_D 230V AC kanały4 D.7 cena 115,00 zł |
|  PP_1 1 x CR2430 3V przyciski3 piloty1 D.12 cena 77,25 zł |  PP_5/9 1 x CR2430 3V przyciski3 piloty5 lub 9 D.12 produkt na zamówienie pow. 10 szt. |  PP_100 1 x CR2430 3V przyciski3 piloty100 D.13 produkt na zamówienie pow. 10 szt. |  HB ARK 12-24V AC/DC kanały4 D.4 cena 101,28 zł |
|  T4 2 x 1,5V AAA przyciski4 D.14 cena 98,34 zł |  T8 2 x 1,5V AAA kanały8 D.14 cena 115,00 zł |  REPLICATOR 2 x 1,5V AAA przyciski4 D.15 cena 166,67 zł |  MINI REPLICA 1 x CR2032 3V przyciski2 C.2 cena 56,67 zł |
|  BANAN REPLICA 1 x CR2032 3V przyciski4 C.4 cena 56,67 zł |  PRZEMYSŁOWY PP4 1 x CR2032 3V przyciski4 D.15 cena 331,67 zł |  PRZEMYSŁOWY PP2 1 x CR2032 3V przyciski2 D.15 cena 248,34 zł |  DUŻY 2 x 1,5V AAA przyciski3 piloty99 D.16 cena 248,34 zł |

URZĄDZENIA PROXIMA KOMPATYBILNE Z SYSTEMEM:

BLYSS HCS

Proxima sp.j. jest niezależnym producentem wszystkich urządzeń elektronicznych wymienionych w katalogu. Nazwy innych producentów zostały wymienione wyłącznie w celu informacyjnym, aby wyjaśnić przeznaczenie produktów Proxima.







Piloty do bram **PROXIMA**

| | | | |
|--|--|---|--|
|  MINI ONE * 1 x CR2032 3V przyciski1 C.10 cena 53,34 zł |  MINI * 1 x CR2032 3V przyciski2 C.2 cena 53,34 zł |  KWADRAT * 2 x CR2016 3V przyciski2 C.2 cena 53,34 zł |  MIĘKKI 2 x CR1220 3V przyciski2 C.3 cena 53,34 zł |
|  TRÓJKĄT * 2 x CR2016 3V przyciski3 C.3 cena 53,34 zł |  WYŁĄCZNIK * 2 x CR2016 3V przyciski3 C.4 cena 33,17 zł |  PIŁKA 2 x CR2016 3V przyciski4 C.5 cena 53,34 zł |  BANAN * 1 x CR2032 3V przyciski4 C.4 cena 53,34 zł |
|  PODKOWA * 1 x CR2032 3V przyciski4 C.5 cena 53,34 zł |  FALA 1 x A27 12V przyciski4 C.6 cena 53,34 zł |  KLAPKA * 3 x CR2016 3V przyciski4 C.6 cena 53,34 zł |  MOCNY * 2 x CR2016 3V przyciski4 C.7 cena 53,34 zł |
|  GWIZDEK 1 x A27 12V przyciski4 C.7 cena 53,34 zł |  SOPEL * 1 x A32 9V przyciski4 C.8 cena 56,67 zł |  PILOT ZEGAREK akumulator, ładowanie z USB przyciski1 C.8 cena 56,67 zł |  UCHWYT SŁONECZNIK C.10 cena 15,00 zł |

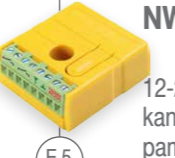

* Piloty dostępne również w wersji **Bi:KLIK**, patrz strona C.11

Sterowniki zewnętrzne **PROXIMA**

| | | | |
|--|--|--|--|
|  NW1 12-24V AC/DC kanały1 pamięć999 E.3 cena 127,51 zł |  NW2_25 12-24V AC/DC kanały2 pamięć25 E.4 cena 138,25 zł |  NW2_819 12-24V AC/DC kanały2 pamięć819 E.5 cena 155,76 zł |  LN_P 230V AC kanały2 pamięć819 E.8 cena 135,62 zł |
|  LN_L 230V AC kanały2 pamięć819 E.9 cena 135,62 zł |  LN_R 230V AC kanały2 pamięć682 E.9 produkt na zamówienie pow. 10 szt. | | |

Piloty specjalne **PROXIMA**

| |
|---|
|  HB 12 lub 24V DC kanały4 D.4 cena 101,28 zł |
|---|

URZĄDZENIA PROXIMA KOMPATYBILNE Z SYSTEMEM:

CAME SPACE HCS

Proxima sp.j. jest niezależnym producentem wszystkich urządzeń elektronicznych wymienionych w katalogu. Nazwy innych producentów zostały wymienione wyłącznie w celu informacyjnym, aby wyjaśnić przeznaczenie produktów Proxima.

Piloty do bram PROXIMA

| | | | |
|---|---|---|---|
|  MINI ONE * 1 x CR2032 3V przyciski1 C.10 cena 53,34 zł |  MINI * 1 x CR2032 3V przyciski2 C.2 cena 53,34 zł |  KWADRAT * 2 x CR2016 3V przyciski2 C.2 cena 53,34 zł |  MIĘKKI 2 x CR1220 3V przyciski2 C.3 cena 53,34 zł |
|  TRÓJKĄT * 2 x CR2016 3V przyciski3 C.3 cena 53,34 zł |  WYŁĄCZNIK * 2 x CR2016 3V przyciski3 C.4 cena 36,67 zł |  PIŁKA 2 x CR2016 3V przyciski4 C.5 cena 53,34 zł |  BANAN * 1 x CR2032 3V przyciski4 C.4 cena 53,34 zł |
|  PODKOWA * 1 x CR2032 3V przyciski4 C.5 cena 53,34 zł |  FALA 1 x A27 12V przyciski4 C.6 cena 53,34 zł |  KLAPKA * 3 x CR2016 3V przyciski4 C.6 cena 53,34 zł |  MOCNY * 2 x CR2016 3V przyciski4 C.7 cena 53,34 zł |
|  GWIZDEK 1 x A27 12V przyciski4 C.7 cena 53,34 zł |  SOPEL * 1 x A32 9V przyciski4 C.8 cena 56,67 zł |  PILOT ZEGAREK akumulator, ładowanie z USB przyciski1 C.8 cena 56,67 zł |  UCHWYT SŁONECZNIK C.10 cena 15,00 zł |

 * Piloty dostępne również w wersji **Bi:KLIK**, patrz strona C.11

URZĄDZENIA PROXIMA KOMPATYBILNE Z SYSTEMEM:

CAME SPACE HCS

Proxima sp.j. jest niezależnym producentem wszystkich urządzeń elektronicznych wymienionych w katalogu. Nazwy innych producentów zostały wymienione wyłącznie w celu informacyjnym, aby wyjaśnić przeznaczenie produktów Proxima.

Piloty specjalne PROXIMA

| | | | |
|---|--|--|--|
|  P1 1 x A27 12V przyciski1 D.2 cena 66,95 zł |  P3K 1 x A23 12V przyciski3 D.2 cena 66,95 zł |  PS1 1 x CR2430 3V przyciski3 D.5 cena 65,00 zł |  PS2 1 x CR2430 3V przyciski6 D.5 cena 75,00 zł |
|  P3P 1 x A27 12V przyciski3 D.3 cena 66,95 zł |  CODE_PILOT 2 x CR2032 3V kanały2 D.3 KOD do 9 cyfr cena 188,84 zł |  SENSOR CODE PILOT 4 x 1,5V AA klaw. dotykowa + przycisk dzwonek D.9 cena 283,00 zł |  DZWONEK RADIOZY 3 x 1,5V AA wybór jednej z 30 melodii D.9 cena 66,34 zł |
|  FINGERPRINT 4 x 1,5V AA 6V kanały4 D.9 cena 483,34 zł |  HB 12 lub 24V DC kanały4 D.4 cena 101,28 zł |  HB SENSOR 2 x 1,5V AA 3V kanały4 D.10 cena 135,62 zł |  HB SWITCH 2 x 1,5V AA 3V kanały4 D.10 cena 118,45 zł |
|  PDB 1 x CR2032 3V kanały4 D.6 cena 118,45 zł |  PDB_D 1 x CR2032 3V kanały4 D.6 cena 115,00 zł |  PD230 230V AC kanały4 D.7 230V AC cena 118,45 zł |  PD230_D 230V AC kanały4 D.7 230V AC cena 115,00 zł |
|  PP_1 1 x CR2430 3V przyciski3 piloty1 D.12 cena 77,25 zł |  PP_5/9 1 x CR2430 3V przyciski3 piloty5 lub 9 D.12 produkt na zamówienie pow. 10 szt. |  PP_100 1 x CR2430 3V przyciski3 piloty100 D.13 produkt na zamówienie pow. 10 szt. |  HB ARK 12-24V AC/DC kanały4 D.4 cena 101,28 zł |
|  T4 2 x 1,5V AAA przyciski4 D.14 cena 98,34 zł |  T8 2 x 1,5V AAA kanały8 D.14 cena 115,00 zł |  REPLICATOR 2 x 1,5V AAA przyciski4 D.15 cena 166,67 zł |  MINI REPLICA 1 x CR2032 3V przyciski2 C.2 cena 56,67 zł |
|  BANAN REPLICA 1 x CR2032 3V przyciski4 C.4 cena 56,67 zł |  PRZEMYSŁOWY PP4 1 x CR2032 3V przyciski4 D.15 cena 331,67 zł |  PRZEMYSŁOWY PP2 1 x CR2032 3V przyciski2 D.15 cena 248,34 zł |  DUŻY 2 x 1,5V AAA przyciski3 piloty99 D.16 cena 248,34 zł |

URZĄDZENIA PROXIMA KOMPATYBILNE Z SYSTEMEM: CHAMBERLAIN / LIFTMASTER

Proxima sp.j. jest niezależnym producentem wszystkich urządzeń elektronicznych wymienionych w katalogu. Nazwy innych producentów zostały wymienione wyłącznie w celu informacyjnym, aby wyjaśnić przeznaczenie produktów Proxima.











Piloty do bram PROXIMA

| | | | | | | | |
|---|---|--|---|---|--|--|--|
|  C.10 | MINI ONE * 1 x CR2032 3V przyciski1 cena 58,37 zł |  C.2 | MINI * 1 x CR2032 3V przyciski2 cena 58,37 zł |  C.4 | BANAN * 1 x CR2032 3V przyciski4 cena 58,37 zł |  C.5 | PODKOWA * 1 x CR2032 3V przyciski4 cena 58,37 zł |
|  C.6 | KLAPKA * 2 x CR2016 3V przyciski4 cena 58,37 zł |  C.8 | SOPEL * 1 x A32 9V przyciski4 cena 60,00 zł |  C.10 | UCHWYT SŁONECZNIK cena 15,00 zł | | |





* Piloty dostępne również w wersji **Bi:KLIK**, patrz strona C.11



Piloty specjalne PROXIMA

| | | | | | | | |
|--|---|---|---|---|---|---|--|
|  D.3 | CODE PILOT 2 x CR2032 3V kanały.....2 KOD do 9 cyfr cena 188,84 zł |  D.4 | HB 12 lub 24V DC kanały4 cena 101,28 zł |  D.10 | HB SENSOR 2 x 1,5V AA 3V kanały4 cena 135,62 zł |  D.10 | HB SWITCH 2 x 1,5V AA 3V kanały4 cena 118,45 zł |
|  D.6 | PDB 1 x CR2032 3V kanały4 cena 118,45 zł |  D.7 | PD230 230VAC kanały4 230V AC cena 118,45 zł |  D.15 | PRZEMYSŁOWY PP4 1 x CR2032 3V przyciski.....4 cena 331,67 zł |  D.15 | PRZEMYSŁOWY PP2 1 x CR2032 3V przyciski.....2 cena 248,34 zł |
|  D.2 | P3K 1 x A23 12V przyciski3 cena 66,95 zł |  D.12 | PP_5/9 1 x CR2430 3V przyciski3 piloty5 lub 9 produkt na zamówienie pow. 10 szt. |  D.13 | PP_100 1 x CR2430 3V przyciski3 piloty100 produkt na zamówienie pow. 10 szt. | | |









Sterowniki zewnętrzne PROXIMA

| | | | | | | | |
|--|--|--|--|--|--|--|--|
|  E.3 | NW1_14 12-24V AC/DC kanały1 pamięć14 cena 127,03 zł |  E.4 | NW2_14 12-24V AC/DC kanały2 pamięć14 cena 135,62 zł |  E.8 | LN_P 230V AC kanały2 pamięć24 230V AC cena 152,78 zł |  E.9 | LN_L 230V AC kanały2 pamięć24 230V AC cena 152,78 zł |
|--|--|--|--|--|--|--|--|







URZĄDZENIA PROXIMA KOMPATYBILNE Z SYSTEMEM: CAME SPACE HCS

Proxima sp.j. jest niezależnym producentem wszystkich urządzeń elektronicznych wymienionych w katalogu. Nazwy innych producentów zostały wymienione wyłącznie w celu informacyjnym, aby wyjaśnić przeznaczenie produktów Proxima.

Sterowniki zewnętrzne PROXIMA

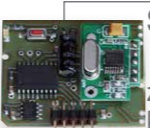
| | | | | | | | |
|--|---|--|---|--|---|--|---|
|  E.2 | NMx 12-24V AC/DC kanały1 pamięć31 cena 101,28 zł |  E.3 | NW1 12-24V AC/DC kanały1 pamięć999 cena 109,87 zł |  E.4 | NW2_25 12-24V AC/DC kanały2 pamięć25 cena 118,45 zł |  E.5 | NW2_819 12-24V AC/DC kanały2 pamięć819 cena 135,62 zł |
|  E.6 | NW2_819_PIN 12-24V AC/DC kanały2 pamięć819 PIN cena 152,78 zł |  E.8 | LN_P 230V AC kanały2 pamięć819 230V AC cena 135,62 zł |  E.9 | LN_L 230V AC kanały2 pamięć819 230V AC cena 135,62 zł |  E.9 | LN_R 230V AC kanały2 pamięć682 230V AC cena 135,62 zł |

Karty radiowe PROXIMA

| | | | | | | | |
|--|--|--|---|--|--|--|---|
|  F.2 | FAE zas. z płyty centrali kanały2 pamięć25 cena 101,28 zł |  F.2 | FAP zas. z płyty centrali kanały4 pamięć512 cena 118,45 zł |  F.3 | SME zas. z płyty centrali kanały2 pamięć25 cena 101,28 zł |  F.3 | SMP zas. z płyty centrali kanały4 pamięć512 cena 118,45 zł |
|  F.4 | SPE zas. z płyty centrali kanały2 pamięć25 cena 101,28 zł |  F.4 | SPP zas. z płyty centrali kanały2 pamięć21 cena 118,45 zł |  F.5 | BBE zas. z płyty centrali kanały2 pamięć25 cena 101,28 zł |  F.5 | BBP zas. z płyty centrali kanały4 pamięć512 cena 118,45 zł |

URZĄDZENIA PROXIMA KOMPATYBILNE Z SYSTEMEM:

DEA HCS

Proxima sp.j. jest niezależnym producentem wszystkich urządzeń elektronicznych wymienionych w katalogu. Nazwy innych producentów zostały wymienione wyłącznie w celu informacyjnym, aby wyjaśnić przeznaczenie produktów Proxima.

Piloty do bram **PROXIMA**

| | | | |
|---|--|---|--|
|  C.10 1 x CR2032 3V przyciski1 cena 54,93 zł |  C.2 1 x CR2032 3V przyciski2 cena 54,93 zł |  C.2 2 x CR2016 3V przyciski2 cena 54,93 zł |  C.3 2 x CR1220 3V przyciski2 cena 54,93 zł |
|  C.3 2 x CR2016 3V przyciski3 cena 54,93 zł |  C.4 2 x CR2016 3V przyciski3 cena 37,77 zł |  C.5 2 x CR2016 3V przyciski4 cena 54,93 zł |  C.4 1 x CR2032 3V przyciski4 cena 54,93 zł |
|  C.5 1 x CR2032 3V przyciski4 cena 54,93 zł |  C.6 1 x A27 12V przyciski4 cena 54,93 zł |  C.6 3 x CR2016 3V przyciski4 cena 54,93 zł |  C.7 2 x CR2016 3V przyciski4 cena 54,93 zł |
|  C.7 1 x A27 12V przyciski4 cena 54,93 zł |  C.8 1 x A32 9V przyciski4 cena 58,37 zł |  C.8 akumulator, ładowanie z USB przyciski1 cena 56,67 zł |  C.10 cena 15,00 zł |





 * Piloty dostępne również w wersji **Bi:KLIK**, patrz strona C.11

Piloty specjalne **PROXIMA**

| | | | |
|--|--|---|--|
|  D.2 1 x A27 12V przyciski1 cena 66,95 zł |  D.2 1 x A23 12V przyciski3 cena 66,95 zł |  D.3 1 x A27 12V przyciski3 cena 66,95 zł |  D.5 1 x CR2430 3V przyciski3 cena 65,00 zł |
|  D.5 1 x CR2430 3V przyciski6 cena 75,00 zł |  D.3 2 x CR 2032 3V kanały.....2 KOD do 9 cyfr cena 188,84 zł |  D.9 4 x 1,5V AA klaw. dotykowa + przycisk dzwonek cena 283,00 zł |  D.9 3 x 1,5V AA wybór jednej z 30 melodii cena 66,34 zł |

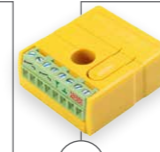
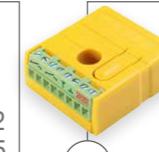
| | | | |
|--|---|---|---|
|  D.9 4 x 1,5V AA 6V kanały4 cena 483,34 zł |  D.4 12 lub 24V DC kanały4 cena 101,28 zł |  D.10 2 x 1,5V AA 3V kanały4 cena 135,62 zł |  D.10 2 x 1,5V AA 3V kanały4 cena 118,45 zł |
|  D.6 1 x CR2032 3V kanały4 cena 118,45 zł |  D.6 1 x CR2032 3V kanały4 cena 115,00 zł |  D.7 230V AC kanały4 230V AC cena 118,45 zł |  D.7 230V AC kanały4 230V AC cena 115,00 zł |
|  D.12 1 x CR2430 3V przyciski3 piloty1 cena 77,25 zł |  D.12 1 x CR2430 3V przyciski3 piloty5 lub 9 produkt na zamówienie pow. 10 szt. |  D.13 1 x CR2430 3V przyciski3 piloty100 produkt na zamówienie pow. 10 szt. |  D.4 12-24V AC/DC kanały4 cena 101,28 zł |
|  D.14 2 x 1,5V AAA przyciski4 cena 98,34 zł |  D.14 2 x 1,5V AAA kanały8 cena 115,00 zł |  D.15 2 x 1,5V AAA przyciski4 cena 166,67 zł |  C.2 1 x CR2032 3V przyciski2 cena 56,67 zł |
|  C.4 1 x CR2032 3V przyciski4 cena 56,67 zł |  D.15 1 x CR2032 3V przyciski.....4 cena 331,67 zł |  D.15 1 x CR2032 3V przyciski.....2 cena 248,34 zł |  D.16 2 x 1,5V AAA przyciski3 piloty99 cena 248,34 zł |

Sterowniki zewnętrzne **PROXIMA**

| | | | |
|---|---|--|---|
|  E.3 12-24V AC/DC kanały1 pamięć999 cena 127,51 zł |  E.4 12-24V AC/DC kanały2 pamięć25 cena 138,25 zł |  E.5 12-24V AC/DC kanały2 pamięć819 cena 155,76 zł |  E.8 230V AC kanały2 pamięć819 230V AC cena 135,62 zł |
|  E.9 230V AC kanały2 pamięć819 230V AC cena 135,62 zł |  E.9 230V AC kanały2 pamięć682 230V AC cena 135,62 zł | | |

URZĄDZENIA PROXIMA KOMPATYBILNE Z SYSTEMEM: **DOORHAN** HCS

Proxima sp.j. jest niezależnym producentem wszystkich urządzeń elektronicznych wymienionych w katalogu. Nazwy innych producentów zostały wymienione wyłącznie w celu informacyjnym, aby wyjaśnić przeznaczenie produktów Proxima.

Piloty do bram **PROXIMA**

| | | | |
|---|---|---|---|
|  MINI ONE * 1 x CR2032 3V przyciski1 C.10 cena 54,93 zł |  MINI * 1 x CR2032 3V przyciski2 C.2 cena 54,93 zł |  KWADRAT * 2 x CR2016 3V przyciski2 C.2 cena 54,93 zł |  MIĘKKI 2 x CR1220 3V przyciski2 C.3 cena 54,93 zł |
|  TRÓJKĄT * 2 x CR2016 3V przyciski3 C.3 cena 54,93 zł |  WYŁĄCZNIK * 2 x CR2016 3V przyciski3 C.4 cena 37,77 zł |  PIŁKA 2 x CR2016 3V przyciski4 C.5 cena 54,93 zł |  BANAN * 1 x CR2032 3V przyciski4 C.4 cena 54,93 zł |
|  PODKOWA * 1 x CR2032 3V przyciski4 C.5 cena 54,93 zł |  FALA 1 x A27 12V przyciski4 C.6 cena 54,93 zł |  KLAPKA * 3 x CR2016 3V przyciski4 C.6 cena 54,93 zł |  MOCNY * 2 x CR2016 3V przyciski4 C.7 cena 54,93 zł |
|  GWIZDEK 1 x A27 12V przyciski4 C.7 cena 54,93 zł |  SOPEL * 1 x A32 9V przyciski4 C.8 cena 58,37 zł |  PILOT ZEGAREK akumulator, ładowanie z USB przyciski1 C.8 cena 56,67 zł |  UCHWYT SŁONECZNIK C.10 cena 15,00 zł |



* Piloty dostępne również w wersji **Bi:KLIK**, patrz strona C.11

Piloty specjalne **PROXIMA**

| | | | |
|---|---|---|--|
|  P1 1 x A27 12V przyciski1 D.2 cena 66,95 zł |  P3K 1 x A23 12V przyciski3 D.2 cena 66,95 zł |  P3P 1 x A27 12V przyciski3 D.3 cena 66,95 zł |  PS1 1 x CR2430 3V przyciski3 D.5 cena 65,00 zł |
|  PS2 1 x CR2430 3V przyciski6 D.5 cena 75,00 zł |  CODE_PILOT 2 x CR2032 3V kanały2 D.3 KOD do 9 cyfr cena 188,84 zł |  SENSOR CODE_PILOT 4 x 1,5V AA klaw. dotykowa + przycisk dzwonek D.9 cena 283,00 zł |  DZWONEK RADIOWY 3 x 1,5V AA wybór jednej z 30 melodii D.9 cena 66,34 zł |











URZĄDZENIA PROXIMA KOMPATYBILNE Z SYSTEMEM: **DITEC**

Proxima sp.j. jest niezależnym producentem wszystkich urządzeń elektronicznych wymienionych w katalogu. Nazwy innych producentów zostały wymienione wyłącznie w celu informacyjnym, aby wyjaśnić przeznaczenie produktów Proxima.



Piloty do bram **PROXIMA**

| | | | |
|---|--|---|---|
|  MINI ONE 1 x CR2032 3V przyciski1 C.10 cena 58,37 zł |  MINI 1 x CR2032 3V przyciski2 C.2 cena 58,37 zł |  BANAN 1 x CR2032 3V przyciski4 C.4 cena 58,37 zł |  PODKOWA 1 x CR2032 3V przyciski4 C.5 cena 58,37 zł |
|  KLAPKA 2 x CR2016 3V przyciski4 C.6 cena 58,37 zł |  SOPEL 1 x A32 9V przyciski4 C.8 cena 60,00 zł |  UCHWYT SŁONECZNIK C.10 cena 15,00 zł | |

Piloty specjalne **PROXIMA**

| | | | |
|--|--|--|--|
|  CODE_PILOT 2 x CR2032 3V kanały2 D.3 produkt na zamówienie pow. 10 szt. |  HB 12 lub 24V DC kanały4 D.4 cena 101,28 zł |  PDB 1 x CR2032 3V kanały4 D.6 cena 118,45 zł |  PD230 230VAC kanały4 D.7 230V AC cena 118,45 zł |
|  PRZEMYSŁOWY PP4 1 x CR2032 3V przyciski4 D.15 cena 331,67 zł |  PRZEMYSŁOWY PP2 1 x CR2032 3V przyciski2 D.15 cena 248,34 zł |  P3K 1 x A23 12V przyciski3 D.2 produkt na zamówienie pow. 10 szt. |  PP_5/9 1 x CR2430 3V przyciski3 piloty5 lub 9 D.12 produkt na zamówienie pow. 10 szt. |
|  PP_100 1 x CR2430 3V przyciski3 piloty100 D.13 produkt na zamówienie pow. 10 szt. |  DUŻY 2 x 1,5V AAA przyciski3 piloty99 D.16 cena 248,34 zł | | |

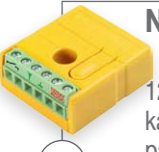
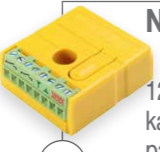
Sterowniki zewnętrzne **PROXIMA**

| | | | |
|--|--|---|---|
|  NW1_30 12-24V AC/DC kanały1 pamięć30 E.3 cena 127,03 zł |  NW2_25 12-24V AC/DC kanały2 pamięć25 E.4 cena 135,62 zł |  LN_P 230V AC kanały2 pamięć24 E.8 produkt na zamówienie pow. 10 szt. |  LN_L 230V AC kanały2 pamięć24 E.9 produkt na zamówienie pow. 10 szt. |
|--|--|---|---|

| | | | |
|---|--|--|--|
|  FINGERPRINT 4 x 1,5V AA 6V kanały4 D.9 cena 483,34 zł |  HB 12 lub 24V DC kanały4 D.4 cena 101,28 zł |  HB SENSOR 2 x 1,5V AA 3V kanały4 D.10 cena 135,62 zł |  HB SWITCH 2 x 1,5V AA 3V kanały4 D.10 cena 118,45 zł |
|  PDB 1 x CR2032 3V kanały4 D.6 cena 118,45 zł |  PDB_D 1 x CR2032 3V kanały4 D.6 cena 115,00 zł |  PD230 230V AC kanały4 D.7 230V AC cena 118,45 zł |  PD230_D 230V AC kanały4 D.7 230V AC cena 115,00 zł |
|  PP_1 1 x CR2430 3V przyciski3 piloty1 D.12 cena 77,25 zł |  PP_5/9 1 x CR2430 3V przyciski3 piloty5 lub 9 D.12 produkt na zamówienie pow. 10 szt. |  PP_100 1 x CR2430 3V przyciski3 piloty100 D.13 produkt na zamówienie pow. 10 szt. |  HB ARK 12-24V AC/DC kanały4 D.4 cena 101,28 zł |
|  T4 2 x 1,5V AAA przyciski4 D.14 cena 98,34 zł |  T8 2 x 1,5V AAA kanały8 D.14 cena 115,00 zł |  REPLICATOR 2 x 1,5V AAA przyciski4 D.15 cena 166,67 zł |  MINI REPLICA 1 x CR2032 3V przyciski2 C.2 cena 56,67 zł |
|  BANAN REPLICA 1 x CR2032 3V przyciski4 C.4 cena 56,67 zł |  PRZEMYSŁOWY PP4 1 x CR2032 3V przyciski4 D.15 cena 331,67 zł |  PRZEMYSŁOWY PP2 1 x CR2032 3V przyciski2 D.15 cena 248,34 zł |  DUŻY 2 x 1,5V AAA przyciski3 piloty99 D.16 cena 248,34 zł |

URZĄDZENIA PROXIMA KOMPATYBILNE Z SYSTEMEM:

DTM SYSTEM HCS

Proxima sp.j. jest niezależnym producentem wszystkich urządzeń elektronicznych wymienionych w katalogu. Nazwy innych producentów zostały wymienione wyłącznie w celu informacyjnym, aby wyjaśnić przeznaczenie produktów Proxima.







Piloty do bram **PROXIMA**

| | | | |
|--|--|---|--|
|  MINI ONE * 1 x CR2032 3V przyciski1 C.10 cena 53,34 zł |  MINI * 1 x CR2032 3V przyciski2 C.2 cena 53,34 zł |  KWADRAT * 2 x CR2016 3V przyciski2 C.2 cena 53,34 zł |  MIĘKKI 2 x CR1220 3V przyciski2 C.3 cena 53,34 zł |
|  TRÓJKĄT * 2 x CR2016 3V przyciski3 C.3 cena 53,34 zł |  WYŁĄCZNIK * 2 x CR2016 3V przyciski3 C.4 cena 36,67 zł |  PIŁKA 2 x CR2016 3V przyciski4 C.5 cena 53,34 zł |  BANAN * 1 x CR2032 3V przyciski4 C.4 cena 53,34 zł |
|  PODKOWA * 1 x CR2032 3V przyciski4 C.5 cena 53,34 zł |  FAŁA 1 x A27 12V przyciski4 C.6 cena 53,34 zł |  KLAPKA * 2 x CR2016 3V przyciski4 C.6 cena 53,34 zł |  MOCNY * 2 x CR2016 3V przyciski4 C.7 cena 53,34 zł |
|  GWIZDEK 1 x A27 12V przyciski4 C.7 cena 53,34 zł |  SOPEL * 1 x A32 9V przyciski4 C.8 cena 56,67 zł |  PILOT ZEGAREK akumulator, ładowanie z USB przyciski1 C.8 cena 56,67 zł |  UCHWYT SŁONECZNIK C.10 cena 15,00 zł |



* Piloty dostępne również w wersji **Bi:KLIK**, patrz strona C.11

Sterowniki zewnętrzne **PROXIMA**

| | | | |
|---|---|--|---|
|  NW1 12-24V AC/DC kanały1 pamięć999 E.3 cena 127,51 zł |  NW2_25 12-24V AC/DC kanały2 pamięć25 E.4 cena 138,25 zł |  NW2_819 12-24V AC/DC kanały2 pamięć819 E.5 cena 155,76 zł |  LN_P 230V AC kanały2 pamięć819 E.8 230V AC cena 135,62 zł |
|  LN_L 230V AC kanały2 pamięć819 E.9 230V AC cena 135,62 zł |  LN_R 230V AC kanały2 pamięć682 E.9 230V AC cena 135,62 zł | | |

URZĄDZENIA PROXIMA KOMPATYBILNE Z SYSTEMEM:

DTM SYSTEM HCS

Proxima sp.j. jest niezależnym producentem wszystkich urządzeń elektronicznych wymienionych w katalogu. Nazwy innych producentów zostały wymienione wyłącznie w celu informacyjnym, aby wyjaśnić przeznaczenie produktów Proxima.

Piloty specjalne **PROXIMA**



| | | | |
|--|---|---|---|
|  P1 1 x A27 12V przyciski1 D.2 cena 66,95 zł |  P3K 1 x A23 12V przyciski3 D.2 cena 66,95 zł |  P3P 1 x A27 12V przyciski3 D.3 cena 66,95 zł |  PS1 1 x CR2430 3V przyciski3 D.5 cena 65,00 zł |
|  PS2 1 x CR2430 3V przyciski6 D.5 cena 75,00 zł |  CODE_PILOT 2 x CR2032 3V kanały2 D.3 KOD do 9 cyfr cena 188,84 zł |  SENSOR CODE PILOT 4 x 1,5V AA klaw. dotykowa + przycisk dzwonek D.9 cena 283,00 zł |  DZWONEK RADIOWY 3 x 1,5V AA wybór jednej z 30 melodii D.9 cena 66,34 zł |
|  FINGERPRINT 4 x 1,5V AA 6V kanały4 D.9 cena 483,34 zł |  HB 12 lub 24V DC kanały4 D.4 cena 101,28 zł |  HB SENSOR 2 x 1,5V AA 3V kanały4 D.10 cena 135,62 zł |  HB SWITCH 2 x 1,5V AA 3V kanały4 D.10 cena 118,45 zł |
|  PDB 1 x CR2032 3V kanały4 D.6 cena 118,45 zł |  PDB_D 1 x CR2032 3V kanały4 D.6 cena 115,00 zł |  PD230 230V AC kanały4 D.7 230V AC cena 118,45 zł |  PD230_D 230V AC kanały4 D.7 230V AC cena 115,00 zł |
|  PP_1 1 x CR2430 3V przyciski3 piloty1 D.12 cena 77,25 zł |  PP_5/9 1 x CR2430 3V przyciski3 piloty5 lub 9 D.12 produkt na zamówienie pow. 10 szt. |  PP_100 1 x CR2430 3V przyciski3 piloty100 D.13 cena 169,95 zł |  HB ARK 12-24V AC/DC kanały4 D.4 cena 101,28 zł |
|  T4 2 x 1,5V AAA przyciski4 D.14 cena 98,34 zł |  T8 2 x 1,5V AAA kanały8 D.14 cena 115,00 zł |  REPLICATOR 2 x 1,5V AAA przyciski4 D.15 cena 166,67 zł |  MINI REPLICA 1 x CR2032 3V przyciski2 C.2 cena 56,67 zł |
|  BANAN REPLICA 1 x CR2032 3V przyciski4 C.4 cena 56,67 zł |  PRZEMYSŁOWY PP4 1 x CR2032 3V przyciski4 D.15 cena 331,67 zł |  PRZEMYSŁOWY PP2 1 x CR2032 3V przyciski2 D.15 cena 248,34 zł |  DUŻY 2 x 1,5V AAA przyciski3 piloty99 D.16 cena 248,34 zł |

URZĄDZENIA PROXIMA KOMPATYBILNE Z SYSTEMEM:





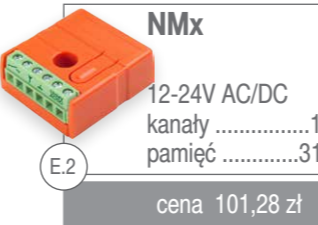
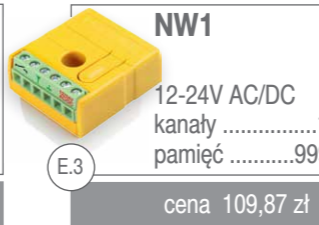
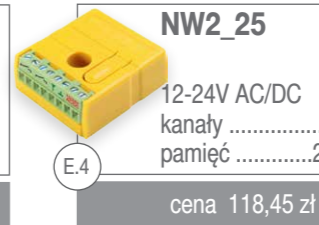
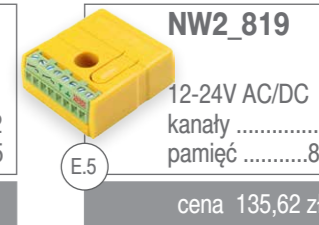
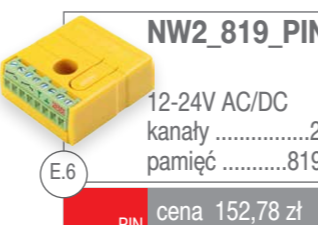
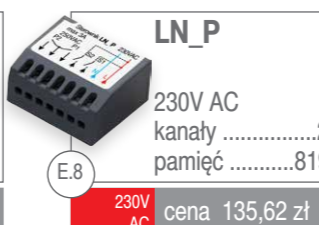

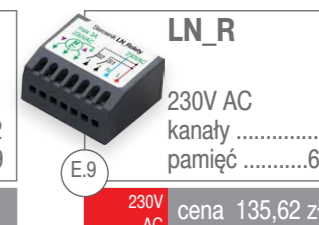

DTM SYSTEM HCS

Proxima sp.j. jest niezależnym producentem wszystkich urządzeń elektronicznych wymienionych w katalogu. Nazwy innych producentów zostały wymienione wyłącznie w celu informacyjnym, aby wyjaśnić przeznaczenie produktów Proxima.

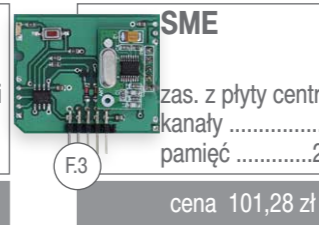
Sterowniki zewnętrzne **PROXIMA**

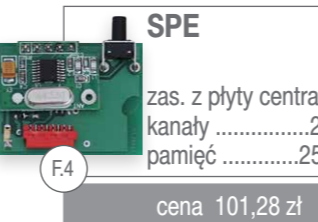
| | | | |
|--|--|--|--|
|  NMx 12-24V AC/DC kanały1 pamięć31 E.2 cena 101,28 zł |  NW1 12-24V AC/DC kanały1 pamięć999 E.3 cena 109,87 zł |  NW2_25 12-24V AC/DC kanały2 pamięć25 E.4 cena 118,45 zł |  NW2_819 12-24V AC/DC kanały2 pamięć819 E.5 cena 135,62 zł |
|  NW2_819_PIN 12-24V AC/DC kanały2 pamięć819 E.6 PIN cena 152,78 zł |  LN_P 230V AC kanały2 pamięć819 E.8 230V AC cena 135,62 zł |  LN_L 230V AC kanały2 pamięć819 E.9 230V AC cena 135,62 zł |  LN_R 230V AC kanały2 pamięć682 E.9 230V AC cena 135,62 zł |

Karty radiowe **PROXIMA**

| | | | |
|---|---|---|--|
|  FAE zas. z płyty centrali kanały2 pamięć25 F.2 cena 101,28 zł |  FAP zas. z płyty centrali kanały4 pamięć512 F.2 cena 118,45 zł |  SME zas. z płyty centrali kanały2 pamięć25 F.3 cena 101,28 zł |  SMP zas. z płyty centrali kanały4 pamięć512 F.3 cena 118,45 zł |
|  SPE zas. z płyty centrali kanały2 pamięć25 F.4 cena 101,28 zł |  SPP zas. z płyty centrali kanały2 pamięć21 F.4 produkt na zamówienie pow. 10 szt. |  BBE zas. z płyty centrali kanały2 pamięć25 F.5 cena 101,28 zł |  BBP zas. z płyty centrali kanały4 pamięć512 F.5 cena 118,45 zł |

URZĄDZENIA PROXIMA KOMPATYBILNE Z SYSTEMEM:

ELDRIM HCS

Proxima sp.j. jest niezależnym producentem wszystkich urządzeń elektronicznych wymienionych w katalogu. Nazwy innych producentów zostały wymienione wyłącznie w celu informacyjnym, aby wyjaśnić przeznaczenie produktów Proxima.

Piloty do bram **PROXIMA**

| | | | |
|---|---|---|---|
|  MINI ONE * 1 x CR2032 3V przyciski1 C.10 cena 53,34 zł |  MINI * 1 x CR2032 3V przyciski2 C.2 cena 53,34 zł |  KWADRAT * 2 x CR2016 3V przyciski2 C.2 cena 53,34 zł |  MIĘKKI 2 x CR1220 3V przyciski2 C.3 cena 53,34 zł |
|  TRÓJKĄT * 2 x CR2016 3V przyciski3 C.3 cena 53,34 zł |  WYŁĄCZNIK * 2 x CR2016 3V przyciski3 C.4 cena 36,67 zł |  PIŁKA 2 x CR2016 3V przyciski4 C.5 cena 53,34 zł |  BANAN * 1 x CR2032 3V przyciski4 C.4 cena 53,34 zł |
|  PODKOWA * 1 x CR2032 3V przyciski4 C.5 cena 53,34 zł |  FALA 1 x A27 12V przyciski4 C.6 cena 53,34 zł |  KLAPKA * 2 x CR2016 3V przyciski4 C.6 cena 53,34 zł |  MOCNY * 2 x CR2016 3V przyciski4 C.7 cena 53,34 zł |
|  GWIZDEK 1 x A27 12V przyciski4 C.7 cena 53,34 zł |  SOPEL * 1 x A32 9V przyciski4 C.8 cena 56,67 zł |  PILOT ZEGAREK akumulator, ładowanie z USB przyciski1 C.8 cena 56,67 zł |  UCHWYT SŁONECZNIK C.10 cena 15,00 zł |



* Piloty dostępne również w wersji **Bi:KLIK**, patrz strona C.11

URZĄDZENIA PROXIMA KOMPATYBILNE Z SYSTEMEM:

ELDRIM HCS

Proxima sp.j. jest niezależnym producentem wszystkich urządzeń elektronicznych wymienionych w katalogu. Nazwy innych producentów zostały wymienione wyłącznie w celu informacyjnym, aby wyjaśnić przeznaczenie produktów Proxima.

Piloty specjalne **PROXIMA**

| | | | |
|---|--|--|--|
|  P1 1 x A27 12V przyciski1 D.2 cena 66,95 zł |  P3K 1 x A23 12V przyciski3 D.2 cena 66,95 zł |  P3P 1 x A27 12V przyciski3 D.3 cena 66,95 zł |  PS1 1 x CR2430 3V przyciski3 D.5 cena 65,00 zł |
|  PS2 1 x CR2430 3V przyciski6 D.5 cena 75,00 zł |  CODE_PILOT 2 x CR2032 3V kanały2 D.3 KOD do 9 cyfr cena 188,84 zł |  SENSOR CODE PILOT 4 x 1,5V AA klaw. dotykowa + przycisk dzwonek D.9 cena 283,00 zł |  DZWONEK RADIOZY 3 x 1,5V AA wybór jednej z 30 melodii D.9 cena 66,34 zł |
|  FINGERPRINT 4 x 1,5V AA 6V kanały4 D.9 cena 483,34 zł |  HB 12 lub 24V DC kanały4 D.4 cena 101,28 zł |  HB SENSOR 2 x 1,5V AA 3V kanały4 D.10 cena 135,62 zł |  HB SWITCH 2 x 1,5V AA 3V kanały4 D.10 cena 118,45 zł |
|  PDB 1 x CR2032 3V kanały4 D.6 cena 118,45 zł |  PDB_D 1 x CR2032 3V kanały4 D.6 cena 115,00 zł |  PD230 230V AC kanały4 D.7 230V AC cena 118,45 zł |  PD230_D 230V AC kanały4 D.7 230V AC cena 115,00 zł |
|  PP_1 1 x CR2430 3V przyciski3 piloty1 D.12 cena 77,25 zł |  PP_5/9 1 x CR2430 3V przyciski3 piloty5 lub 9 D.12 produkt na zamówienie pow. 10 szt. |  PP_100 1 x CR2430 3V przyciski3 piloty100 D.13 produkt na zamówienie pow. 10 szt. |  HB ARK 12-24V AC/DC kanały4 D.4 cena 101,28 zł |
|  T4 2 x 1,5V AAA przyciski4 D.14 cena 98,34 zł |  T8 2 x 1,5V AAA kanały8 D.14 cena 115,00 zł |  REPLICATOR 2 x 1,5V AAA przyciski4 D.15 cena 166,67 zł |  MINI REPLICA 1 x CR2032 3V przyciski2 C.2 cena 56,67 zł |
|  BANAN REPLICA 1 x CR2032 3V przyciski4 C.4 cena 56,67 zł |  PRZEMYSŁOWY PP4 1 x CR2032 3V przyciski4 D.15 cena 331,67 zł |  PRZEMYSŁOWY PP2 1 x CR2032 3V przyciski2 D.15 cena 248,34 zł |  DUŻY 2 x 1,5V AAA przyciski3 piloty99 D.16 cena 248,34 zł |

URZĄDZENIA PROXIMA KOMPATYBILNE Z SYSTEMEM:



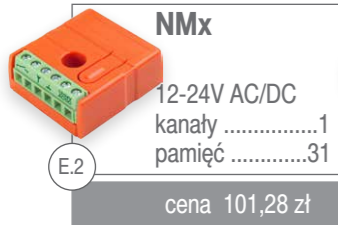
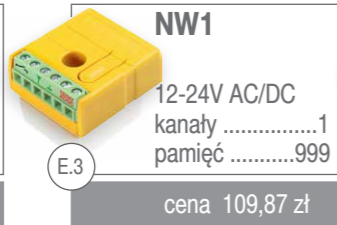
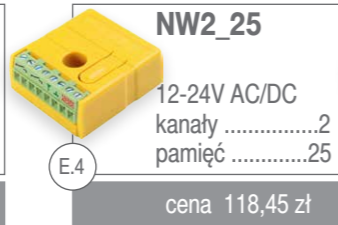
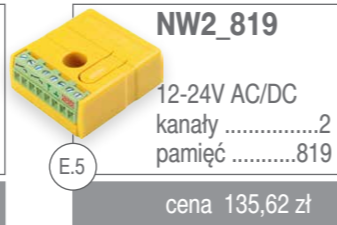
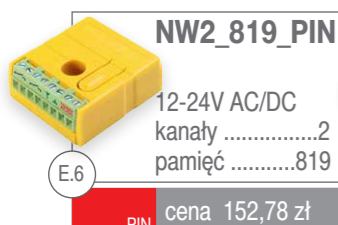
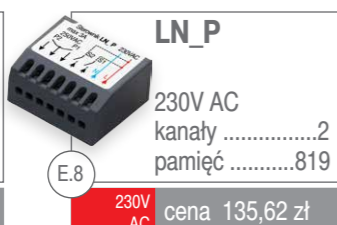
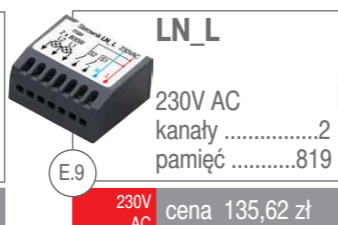
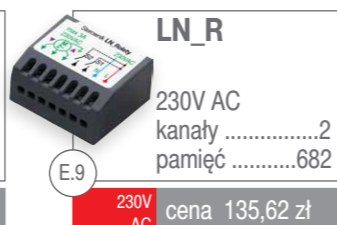

ELDRIM HCS

Proxima sp.j. jest niezależnym producentem wszystkich urządzeń elektronicznych wymienionych w katalogu. Nazwy innych producentów zostały wymienione wyłącznie w celu informacyjnym, aby wyjaśnić przeznaczenie produktów Proxima.

Sterowniki zewnętrzne PROXIMA

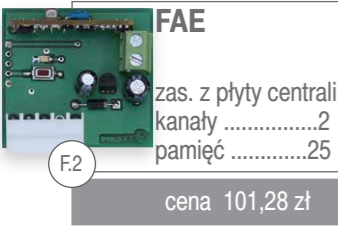
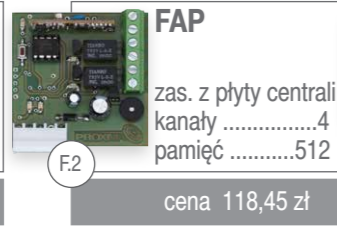
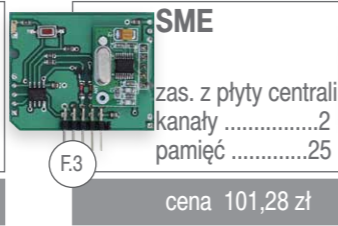
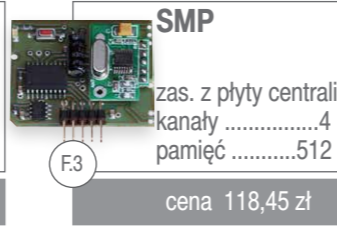
| | | | |
|---|---|--|---|
|  <p>NMx 12-24V AC/DC kanały1 pamięć31 E.2 cena 101,28 zł</p> |  <p>NW1 12-24V AC/DC kanały1 pamięć999 E.3 cena 109,87 zł</p> |  <p>NW2_25 12-24V AC/DC kanały2 pamięć25 E.4 cena 118,45 zł</p> |  <p>NW2_819 12-24V AC/DC kanały2 pamięć819 E.5 cena 135,62 zł</p> |
|  <p>NW2_819_PIN 12-24V AC/DC kanały2 pamięć819 E.6 PIN cena 152,78 zł</p> |  <p>LN_P 230V AC kanały2 pamięć819 E.8 230V AC cena 135,62 zł</p> |  <p>LN_L 230V AC kanały2 pamięć819 E.9 230V AC cena 135,62 zł</p> |  <p>LN_R 230V AC kanały2 pamięć682 E.9 230V AC cena 135,62 zł</p> |

Karty radiowe PROXIMA

| | | | |
|---|---|--|--|
|  <p>FAE zas. z płyty centrali kanały2 pamięć25 F.2 cena 101,28 zł</p> |  <p>FAP zas. z płyty centrali kanały4 pamięć512 F.2 cena 118,45 zł</p> |  <p>SME zas. z płyty centrali kanały2 pamięć25 F.3 cena 101,28 zł</p> |  <p>SMP zas. z płyty centrali kanały4 pamięć512 F.3 cena 118,45 zł</p> |
|  <p>SPE zas. z płyty centrali kanały2 pamięć25 F.4 cena 101,28 zł</p> |  <p>SPP zas. z płyty centrali kanały2 pamięć21 F.4 produkt na zamówienie pow. 10 szt.</p> |  <p>BBE zas. z płyty centrali kanały2 pamięć25 F.5 cena 101,28 zł</p> |  <p>BBP zas. z płyty centrali kanały4 pamięć512 F.5 cena 118,45 zł</p> |

URZĄDZENIA PROXIMA KOMPATYBILNE Z SYSTEMEM:

ELMES HCS

Proxima sp.j. jest niezależnym producentem wszystkich urządzeń elektronicznych wymienionych w katalogu. Nazwy innych producentów zostały wymienione wyłącznie w celu informacyjnym, aby wyjaśnić przeznaczenie produktów Proxima.

Piloty do bram PROXIMA

| | | | |
|--|--|--|---|
|  <p>MINI ONE * 1 x CR2032 3V przyciski1 C.10 cena 53,34 zł</p> |  <p>MINI * 1 x CR2032 3V przyciski2 C.2 cena 53,34 zł</p> |  <p>KWADRAT * 2 x CR2016 3V przyciski2 C.2 cena 53,34 zł</p> |  <p>MIĘKKI 2 x CR1220 3V przyciski2 C.3 cena 53,34 zł</p> |
|  <p>TRÓJKĄT * 2 x CR2016 3V przyciski3 C.3 cena 53,34 zł</p> |  <p>WYŁĄCZNIK * 2 x CR2016 3V przyciski3 C.4 cena 36,67 zł</p> |  <p>PIŁKA 2 x CR2016 3V przyciski4 C.5 cena 53,34 zł</p> |  <p>BANAN * 1 x CR2032 3V przyciski4 C.4 cena 53,34 zł</p> |
|  <p>PODKOWA * 1 x CR2032 3V przyciski4 C.5 cena 53,34 zł</p> |  <p>FALA 1 x A27 12V przyciski4 C.6 cena 53,34 zł</p> |  <p>KLAPKA * 2 x CR2016 3V przyciski4 C.6 cena 53,34 zł</p> |  <p>MOCNY * 2 x CR2016 3V przyciski4 C.7 cena 53,34 zł</p> |
|  <p>GWIZDEK 1 x A27 12V przyciski4 C.7 cena 53,34 zł</p> |  <p>SOPEL * 1 x A32 9V przyciski4 C.8 cena 56,67 zł</p> |  <p>PILOT ZEGAREK akumulator, ładowanie z USB przyciski1 C.8 cena 56,67 zł</p> |  <p>UCHWYT SŁONECZNIK C.10 cena 15,00 zł</p> |



* Piloty dostępne również w wersji **Bi:KLIK**, patrz strona C.11

URZĄDZENIA PROXIMA KOMPATYBILNE Z SYSTEMEM:

ELMES HCS





Proxima sp.j. jest niezależnym producentem wszystkich urządzeń elektronicznych wymienionych w katalogu. Nazwy innych producentów zostały wymienione wyłącznie w celu informacyjnym, aby wyjaśnić przeznaczenie produktów Proxima.

Piloty specjalne PROXIMA



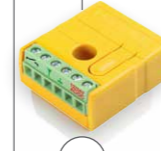
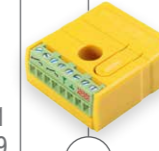
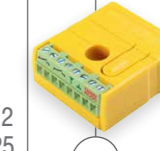

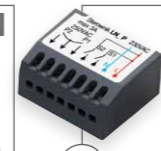
| | | | |
|--|--|--|---|
|  <p>P1 1 x A27 12V przyciski1 cena 66,95 zł</p> |  <p>P3K 1 x A23 12V przyciski3 cena 66,95 zł</p> |  <p>P3P 1 x A27 12V przyciski3 cena 66,95 zł</p> |  <p>PS1 1 x CR2430 3V przyciski3 cena 65,00 zł</p> |
|  <p>PS2 1 x CR2430 3V przyciski6 cena 75,00 zł</p> |  <p>CODE_PILOT 2 x CR2032 3V kanały.....2 KOD do 9 cyfr cena 188,84 zł</p> |  <p>SENSOR CODE PILOT 4 x 1,5V AA klaw. dotykowa + przycisk dzwonek cena 283,00 zł</p> |  <p>DZWONEK RADIOWY 3 x 1,5V AA wybór jednej z 30 melodii cena 66,34 zł</p> |
|  <p>FINGERPRINT 4 x 1,5V AA 6V kanały4 cena 483,34 zł</p> |  <p>HB 12 lub 24V DC kanały4 cena 101,28 zł</p> |  <p>HB SENSOR 2 x 1,5V AA 3V kanały4 cena 135,62 zł</p> |  <p>HB SWITCH 2 x 1,5V AA 3V kanały4 cena 118,45 zł</p> |
|  <p>PDB 1 x CR2032 3V kanały4 cena 118,45 zł</p> |  <p>PDB_D 1 x CR2032 3V kanały4 cena 115,00 zł</p> |  <p>PD230 230V AC kanały4 230V AC cena 118,45 zł</p> |  <p>PD230_D 230V AC kanały4 230V AC cena 115,00 zł</p> |
|  <p>PP_1 1 x CR2430 3V przyciski3 piloty1 cena 77,25 zł</p> |  <p>PP_5/9 1 x CR2430 3V przyciski3 piloty5 lub 9 produkt na zamówienie pow. 10 szt.</p> |  <p>PP_100 1 x CR2430 3V przyciski3 piloty100 cena 169,95 zł</p> |  <p>HB ARK 12-24V AC/DC kanały4 cena 101,28 zł</p> |
|  <p>TFT 1 x CR2430 3V przyciski3 piloty99 cena 283,34 zł</p> |  <p>T4 2 x 1,5V AAA przyciski4 cena 98,34 zł</p> |  <p>T8 2 x 1,5V AAA kanały8 cena 115,00 zł</p> |  <p>REPLICATOR 2 x 1,5V AAA przyciski4 cena 166,67 zł</p> |

| | | | |
|---|--|---|---|
|  <p>MINI REPLICA 1 x CR2032 3V przyciski2 C.2 cena 56,67 zł</p> |  <p>BANAN REPLICA 1 x CR2032 3V przyciski4 C.4 cena 56,67 zł</p> |  <p>PRZEMYSŁOWY PP4 1 x CR2032 3V przyciski.....4 D.15 cena 331,67 zł</p> |  <p>PRZEMYSŁOWY PP2 1 x CR2032 3V przyciski.....2 D.15 cena 248,34 zł</p> |
|  <p>DUŻY 2 x 1,5V AAA przyciski3 piloty99 D.16 cena 248,34 zł</p> | | | |

Sterowniki zewnętrzne PROXIMA

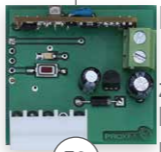
| | | | |
|---|---|---|---|
|  <p>NMx 12-24V AC/DC kanały1 pamięć31 E.2 cena 101,28 zł</p> |  <p>NW1 12-24V AC/DC kanały1 pamięć999 E.3 cena 109,87 zł</p> |  <p>NW2_25 12-24V AC/DC kanały2 pamięć25 E.4 cena 118,45 zł</p> |  <p>NW2_819 12-24V AC/DC kanały2 pamięć819 E.5 cena 135,62 zł</p> |
|  <p>NW2_819_PIN 12-24V AC/DC kanały2 pamięć819 E.6 PIN cena 152,78 zł</p> |  <p>LN_P 230V AC kanały2 pamięć819 E.8 230V AC cena 135,62 zł</p> |  <p>LN_L 230V AC kanały2 pamięć819 E.9 230V AC cena 135,62 zł</p> |  <p>LN_R 230V AC kanały2 pamięć682 E.9 230V AC cena 135,62 zł</p> |

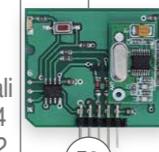
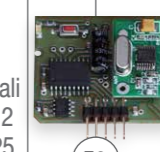
Karty radiowe PROXIMA

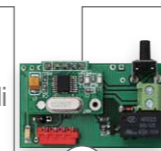
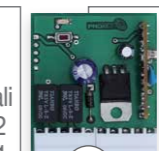
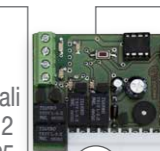
| | | | |
|---|--|---|--|
|  <p>FAE zas. z płyty centrali kanały2 pamięć25 F.2 cena 101,28 zł</p> |  <p>FAP zas. z płyty centrali kanały4 pamięć512 F.2 cena 118,45 zł</p> |  <p>SME zas. z płyty centrali kanały2 pamięć25 F.3 cena 101,28 zł</p> |  <p>SMP zas. z płyty centrali kanały4 pamięć512 F.3 cena 118,45 zł</p> |
|  <p>SPE zas. z płyty centrali kanały2 pamięć25 F.4 cena 101,28 zł</p> |  <p>SPP zas. z płyty centrali kanały2 pamięć21 F.4 cena 118,45 zł</p> |  <p>BBE zas. z płyty centrali kanały2 pamięć25 F.5 cena 101,28 zł</p> |  <p>BBP zas. z płyty centrali kanały4 pamięć512 F.5 cena 118,45 zł</p> |

URZĄDZENIA PROXIMA KOMPATYBILNE Z SYSTEMEM:

ERREKA HCS

Proxima sp.j. jest niezależnym producentem wszystkich urządzeń elektronicznych wymienionych w katalogu. Nazwy innych producentów zostały wymienione wyłącznie w celu informacyjnym, aby wyjaśnić przeznaczenie produktów Proxima.

Piloty do bram **PROXIMA**

| | | | |
|---|--|--|---|
|  C.10 1 x CR2032 3V przyciski1 cena 54,93 zł |  C.2 1 x CR2032 3V przyciski2 cena 54,93 zł |  C.2 2 x CR2016 3V przyciski2 cena 54,93 zł |  C.3 2 x CR1220 3V przyciski2 cena 54,93 zł |
|  C.3 2 x CR2016 3V przyciski3 cena 54,93 zł |  C.4 2 x CR2016 3V przyciski3 cena 37,77 zł |  C.5 2 x CR2016 3V przyciski4 cena 54,93 zł |  C.4 1 x CR2032 3V przyciski4 cena 54,93 zł |
|  C.5 1 x CR2032 3V przyciski4 cena 54,93 zł |  C.6 1 x A27 12V przyciski4 cena 54,93 zł |  C.6 2 x CR2016 3V przyciski4 cena 54,93 zł |  C.7 2 x CR2016 3V przyciski4 cena 54,93 zł |
|  C.7 1 x A27 12V przyciski4 cena 54,93 zł |  C.8 1 x A32 9V przyciski4 cena 58,37 zł |  C.8 akumulator, ładowanie z USB przyciski1 cena 56,67 zł |  C.10 cena 15,00 zł |





 * Piloty dostępne również w wersji **Bi:KLIK**, patrz strona C.11

Piloty specjalne **PROXIMA**

| | | | |
|--|---|--|--|
|  D.2 1 x A27 12V przyciski1 cena 66,95 zł |  D.2 1 x A23 12V przyciski3 cena 66,95 zł |  D.3 1 x A27 12V przyciski3 cena 66,95 zł |  D.5 1 x CR2430 3V przyciski3 cena 65,00 zł |
|  D.5 1 x CR2430 3V przyciski6 cena 75,00 zł |  D.3 2 x CR2032 3V kanały2 KOD do 9 cyfr cena 188,84 zł |  D.9 4 x 1,5V AA klaw. dotykowa + przycisk dzwonek cena 283,00 zł |  D.9 3 x 1,5V AA wybór jednej z 30 melodii cena 66,34 zł |

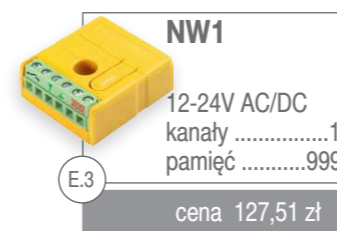
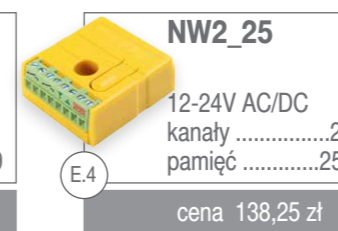
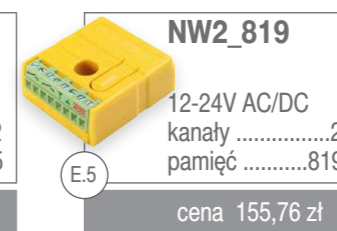
| | | | |
|--|---|---|---|
|  D.9 4 x 1,5V AA 6V kanały4 cena 483,34 zł |  D.4 12 lub 24V DC kanały4 cena 101,28 zł |  D.10 2 x 1,5V AA 3V kanały4 cena 135,62 zł |  D.10 2 x 1,5V AA 3V kanały4 cena 118,45 zł |
|  D.6 1 x CR2032 3V kanały4 cena 118,45 zł |  D.6 1 x CR2032 3V kanały4 cena 115,00 zł |  D.7 230V AC kanały4 230V AC cena 118,45 zł |  D.7 230V AC kanały4 230V AC cena 115,00 zł |
|  D.12 1 x CR2430 3V przyciski3 piloty1 cena 77,25 zł |  D.12 1 x CR2430 3V przyciski3 piloty5 lub 9 produkt na zamówienie pow. 10 szt. |  D.13 1 x CR2430 3V przyciski3 piloty100 produkt na zamówienie pow. 10 szt. |  D.4 12-24V AC/DC kanały4 cena 101,28 zł |
|  D.14 2 x 1,5V AAA przyciski4 cena 98,34 zł |  D.14 2 x 1,5V AAA kanały8 cena 115,00 zł |  D.15 2 x 1,5V AAA przyciski4 cena 166,67 zł |  C.2 1 x CR2032 3V przyciski2 cena 56,67 zł |
|  C.4 1 x CR2032 3V przyciski4 cena 56,67 zł |  D.15 1 x CR2032 3V przyciski4 cena 331,67 zł |  D.15 1 x CR2032 3V przyciski2 cena 248,34 zł |  D.16 2 x 1,5V AAA przyciski3 piloty99 cena 248,34 zł |

Sterowniki zewnętrzne **PROXIMA**

| | | | |
|--|--|--|--|
|  E.3 12-24V AC/DC kanały1 pamięć999 cena 127,51 zł |  E.4 12-24V AC/DC kanały2 pamięć25 cena 138,25 zł |  E.5 12-24V AC/DC kanały2 pamięć819 cena 155,76 zł |  E.8 230V AC kanały2 pamięć819 230V AC cena 135,62 zł |
|  E.9 230V AC kanały2 pamięć819 230V AC cena 135,62 zł |  E.9 230V AC kanały2 pamięć682 230V AC cena 135,62 zł | | |

URZĄDZENIA PROXIMA KOMPATYBILNE Z SYSTEMEM:

FAAC FIX HCS

Proxima sp.j. jest niezależnym producentem wszystkich urządzeń elektronicznych wymienionych w katalogu. Nazwy innych producentów zostały wymienione wyłącznie w celu informacyjnym, aby wyjaśnić przeznaczenie produktów Proxima.

Piloty do bram **PROXIMA**

| | | | |
|---|---|---|---|
|  MINI ONE * 1 x CR2032 3V przyciski1 C.10 cena 53,34 zł |  MINI * 1 x CR2032 3V przyciski2 C.2 cena 53,34 zł |  KWADRAT * 2 x CR2016 3V przyciski2 C.2 cena 53,34 zł |  MIĘKKI 2 x CR1220 3V przyciski2 C.3 cena 53,34 zł |
|  TRÓJKĄT * 2 x CR2016 3V przyciski3 C.3 cena 53,34 zł |  WYŁĄCZNIK * 2 x CR2016 3V przyciski3 C.4 cena 36,67 zł |  PIŁKA 2 x CR2016 3V przyciski4 C.5 cena 53,34 zł |  BANAN * 1 x CR2032 3V przyciski4 C.4 cena 53,34 zł |
|  PODKOWA * 1 x CR2032 3V przyciski4 C.5 cena 53,34 zł |  FALA 1 x A27 12V przyciski4 C.6 cena 53,34 zł |  KLAPKA * 3 x CR2016 3V przyciski4 C.6 cena 53,34 zł |  MOCNY * 2 x CR2016 3V przyciski4 C.7 cena 53,34 zł |
|  GWIZDEK 1 x A27 12V przyciski4 C.7 cena 53,34 zł |  SOPEL * 1 x A32 9V przyciski4 C.8 cena 56,67 zł |  PILOT ZEGAREK akumulator, ładowanie z USB przyciski1 C.8 cena 56,67 zł |  UCHWYT SŁONECZNIK C.10 cena 15,00 zł |



* Piloty dostępne również w wersji **Bi:KLIK**, patrz strona C.11

URZĄDZENIA PROXIMA KOMPATYBILNE Z SYSTEMEM:

FAAC FIX HCS

Proxima sp.j. jest niezależnym producentem wszystkich urządzeń elektronicznych wymienionych w katalogu. Nazwy innych producentów zostały wymienione wyłącznie w celu informacyjnym, aby wyjaśnić przeznaczenie produktów Proxima.

Piloty specjalne **PROXIMA**

| | | | |
|---|--|---|--|
|  P1 1 x A27 12V przyciski1 D.2 cena 66,95 zł |  P3K 1 x A23 12V przyciski3 D.2 cena 66,95 zł |  P3P 1 x A27 12V przyciski3 D.3 cena 66,95 zł |  PS1 1 x CR2430 3V przyciski3 D.5 cena 65,00 zł |
|  PS2 1 x CR2430 3V przyciski6 D.5 cena 75,00 zł |  CODE_PILOT 2 x CR2032 3V kanały2 D.3 KOD do 9 cyfr cena 188,84 zł |  SENSOR CODE PILOT 4 x 1,5V AA klaw. dotykowa + przycisk dzwonek D.9 cena 283,00 zł |  DZWONEK RADIOZY 3 x 1,5V AA wybór jednej z 30 melodii D.9 cena 66,34 zł |
|  FINGERPRINT 4 x 1,5V AA 6V kanały4 D.9 cena 483,34 zł |  HB 12 lub 24V DC kanały4 D.4 cena 101,28 zł |  HB SENSOR 2 x 1,5V AA 3V kanały4 D.10 cena 135,62 zł |  HB SWITCH 2 x 1,5V AA 3V kanały4 D.10 cena 118,45 zł |
|  PDB 1 x CR2032 3V kanały4 D.6 cena 118,45 zł |  PDB_D 1 x CR2032 3V kanały4 D.6 cena 115,00 zł |  PD230 230V AC kanały4 D.7 230V AC cena 118,45 zł |  PD230_D 230V AC kanały4 D.7 230V AC cena 115,00 zł |
|  PP_1 1 x CR2430 3V przyciski3 piloty1 D.12 cena 77,25 zł |  PP_5/9 1 x CR2430 3V przyciski3 piloty5 lub 9 D.12 cena 111,58 zł |  PP_100 1 x CR2430 3V przyciski3 piloty100 D.13 cena 169,95 zł |  HB ARK 12-24V AC/DC kanały4 D.4 cena 101,28 zł |
|  T4 2 x 1,5V AAA przyciski4 D.14 cena 98,34 zł |  T8 2 x 1,5V AAA kanały8 D.14 cena 115,00 zł |  REPLICATOR 2 x 1,5V AAA przyciski4 D.15 cena 166,67 zł |  MINI REPLICA 1 x CR2032 3V przyciski2 C.2 cena 56,67 zł |
|  BANAN REPLICA 1 x CR2032 3V przyciski4 C.4 cena 56,67 zł |  PRZEMYSŁOWY PP4 1 x CR2032 3V przyciski4 D.15 cena 331,67 zł |  PRZEMYSŁOWY PP2 1 x CR2032 3V przyciski2 D.15 cena 248,34 zł |  DUŻY 2 x 1,5V AAA przyciski3 piloty99 D.16 cena 248,34 zł |

URZĄDZENIA PROXIMA KOMPATYBILNE Z SYSTEMEM:



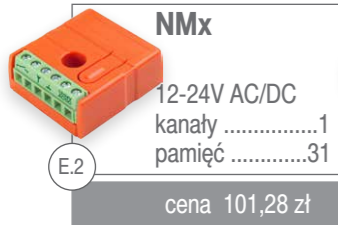
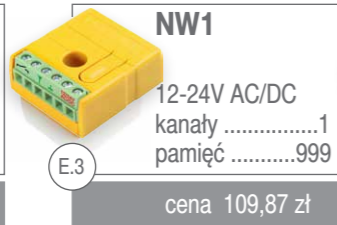
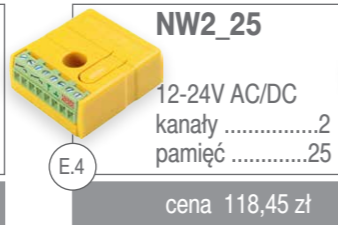
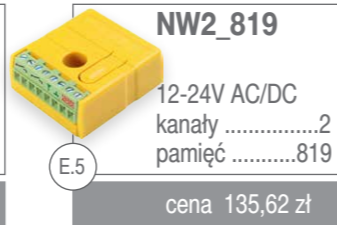
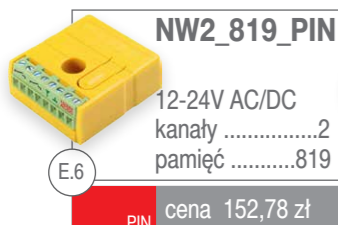
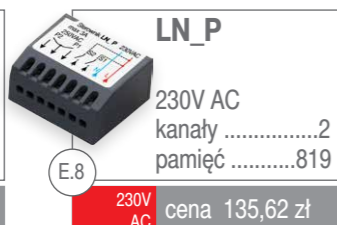
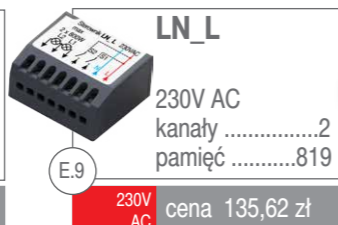
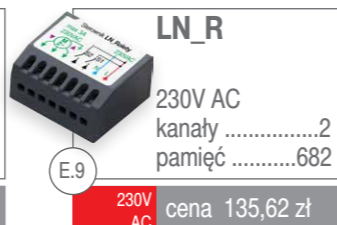

FAAC FIX HCS

Proxima sp.j. jest niezależnym producentem wszystkich urządzeń elektronicznych wymienionych w katalogu. Nazwy innych producentów zostały wymienione wyłącznie w celu informacyjnym, aby wyjaśnić przeznaczenie produktów Proxima.

Sterowniki zewnętrzne PROXIMA

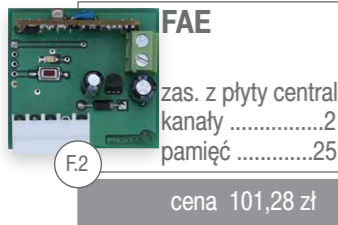
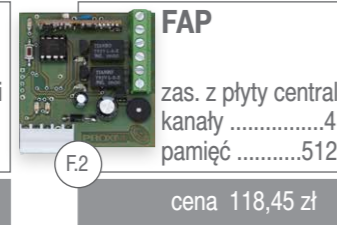
| | | | |
|---|---|--|---|
|  NMx 12-24V AC/DC kanały1 pamięć31 E.2 cena 101,28 zł |  NW1 12-24V AC/DC kanały1 pamięć999 E.3 cena 109,87 zł |  NW2_25 12-24V AC/DC kanały2 pamięć25 E.4 cena 118,45 zł |  NW2_819 12-24V AC/DC kanały2 pamięć819 E.5 cena 135,62 zł |
|  NW2_819_PIN 12-24V AC/DC kanały2 pamięć819 E.6 PIN cena 152,78 zł |  LN_P 230V AC kanały2 pamięć819 E.8 230V AC cena 135,62 zł |  LN_L 230V AC kanały2 pamięć819 E.9 230V AC cena 135,62 zł |  LN_R 230V AC kanały2 pamięć682 E.9 230V AC cena 135,62 zł |

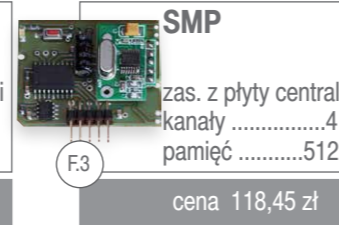
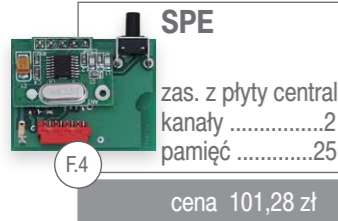
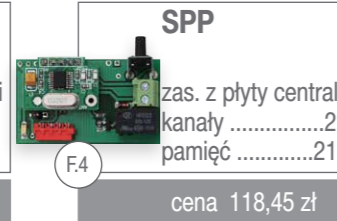
Karty radiowe PROXIMA

| | | | |
|--|---|---|---|
|  FAE zas. z płyty centrali kanały2 pamięć25 F.2 cena 101,28 zł |  FAP zas. z płyty centrali kanały4 pamięć512 F.2 cena 118,45 zł |  SME zas. z płyty centrali kanały2 pamięć25 F.3 cena 101,28 zł |  SMP zas. z płyty centrali kanały4 pamięć512 F.3 cena 118,45 zł |
|  SPE zas. z płyty centrali kanały2 pamięć25 F.4 cena 101,28 zł |  SPP zas. z płyty centrali kanały2 pamięć21 F.4 cena 118,45 zł |  BBE zas. z płyty centrali kanały2 pamięć25 F.5 cena 101,28 zł |  BBP zas. z płyty centrali kanały4 pamięć512 F.5 cena 118,45 zł |

URZĄDZENIA PROXIMA KOMPATYBILNE Z SYSTEMEM:

FAAC RC HCS

Proxima sp.j. jest niezależnym producentem wszystkich urządzeń elektronicznych wymienionych w katalogu. Nazwy innych producentów zostały wymienione wyłącznie w celu informacyjnym, aby wyjaśnić przeznaczenie produktów Proxima.

Piloty do bram PROXIMA

| | | | |
|--|--|---|---|
|  MINI ONE * 1 x CR2032 3V przyciski1 C.10 cena 53,34 zł |  MINI * 1 x CR2032 3V przyciski2 C.2 cena 53,34 zł |  KWADRAT * 2 x CR2016 3V przyciski2 C.2 cena 53,34 zł |  MIĘKKI 2 x CR1220 3V przyciski2 C.3 cena 53,34 zł |
|  TRÓJKĄT * 2 x CR2016 3V przyciski3 C.3 cena 53,34 zł |  WYŁĄCZNIK * 2 x CR2016 3V przyciski3 C.4 cena 36,67 zł |  PIŁKA 2 x CR2016 3V przyciski4 C.5 cena 53,34 zł |  BANAN * 1 x CR2032 3V przyciski4 C.4 cena 53,34 zł |
|  PODKOWA * 1 x CR2032 3V przyciski4 C.5 cena 53,34 zł |  FALA 1 x A27 12V przyciski4 C.6 cena 53,34 zł |  KLAPKA * 3 x CR2016 3V przyciski4 C.6 cena 53,34 zł |  MOCNY * 2 x CR2016 3V przyciski4 C.7 cena 53,34 zł |
|  GWIZDEK 1 x A27 12V przyciski4 C.7 cena 53,34 zł |  SOPEL * 1 x A32 9V przyciski4 C.8 cena 56,67 zł |  PILOT ZEGAREK akumulator, ładowanie z USB przyciski1 C.8 cena 56,67 zł |  UCHWYT SŁONECZNIK C.10 cena 15,00 zł |



* Piloty dostępne również w wersji **Bi:KLIK**, patrz strona C.11

URZĄDZENIA PROXIMA KOMPATYBILNE Z SYSTEMEM:

FAAC RC HCS

Proxima sp.j. jest niezależnym producentem wszystkich urządzeń elektronicznych wymienionych w katalogu. Nazwy innych producentów zostały wymienione wyłącznie w celu informacyjnym, aby wyjaśnić przeznaczenie produktów Proxima.

Piloty specjalne PROXIMA



| | | | |
|---|--|---|--|
|  P1 1 x A27 12V przyciski1 D.2 cena 66,95 zł |  P3K 1 x A23 12V przyciski3 D.2 cena 66,95 zł |  P3P 1 x A27 12V przyciski3 D.3 cena 66,95 zł |  PS1 1 x CR2430 3V przyciski3 D.5 cena 65,00 zł |
|  PS2 1 x CR2430 3V przyciski6 D.5 cena 75,00 zł |  CODE_PILOT 2 x CR2032 3V kanały2 D.3 KOD do 9 cyfr cena 188,84 zł |  SENSOR CODE PILOT 4 x 1,5V AA klaw. dotykowa + przycisk dzwonek D.9 cena 283,00 zł |  DZWONEK RADIOWY 3 x 1,5V AA wybór jednej z 30 melodii D.9 cena 66,34 zł |
|  FINGERPRINT 4 x 1,5V AA 6V kanały4 D.9 cena 483,34 zł |  HB 12 lub 24V DC kanały4 D.4 cena 101,28 zł |  HB SENSOR 2 x 1,5V AA 3V kanały4 D.10 cena 135,62 zł |  HB SWITCH 2 x 1,5V AA 3V kanały4 D.10 cena 118,45 zł |
|  PDB 1 x CR2032 3V kanały4 D.6 cena 118,45 zł |  PDB_D 1 x CR2032 3V kanały4 D.6 cena 115,00 zł |  PD230 230V AC kanały4 D.7 230V AC cena 118,45 zł |  PD230_D 230V AC kanały4 D.7 230V AC cena 115,00 zł |
|  PP_1 1 x CR2430 3V przyciski3 piloty1 D.12 cena 77,25 zł |  PP_5/9 1 x CR2430 3V przyciski3 piloty5 lub 9 D.12 cena 111,58 zł |  PP_100 1 x CR2430 3V przyciski3 piloty100 D.13 produkt na zamówienie pow. 10 szt. |  HB ARK 12-24V AC/DC kanały4 D.4 cena 101,28 zł |
|  T4 2 x 1,5V AAA przyciski4 D.14 cena 98,34 zł |  T8 2 x 1,5V AAA kanały8 D.14 cena 115,00 zł |  REPLICATOR 2 x 1,5V AAA przyciski4 D.15 cena 166,67 zł |  MINI REPLICA 1 x CR2032 3V przyciski2 C.2 cena 56,67 zł |
|  BANAN REPLICA 1 x CR 2032 3V przyciski4 C.4 cena 56,67 zł |  PRZEMYSŁOWY PP4 1 x CR2032 3V przyciski4 D.15 cena 331,67 zł |  PRZEMYSŁOWY PP2 1 x CR2032 3V przyciski2 D.15 cena 248,34 zł |  DUŻY 2 x 1,5V AAA przyciski3 piloty99 D.16 cena 248,34 zł |

URZĄDZENIA PROXIMA KOMPATYBILNE Z SYSTEMEM:





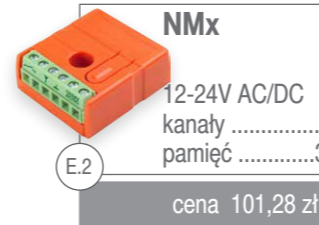
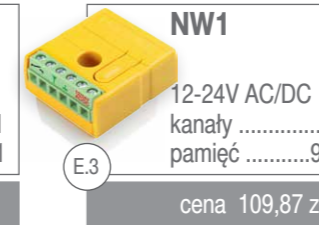
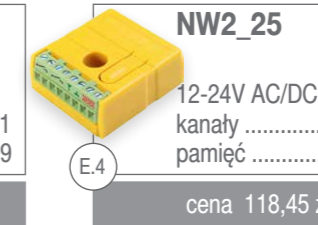
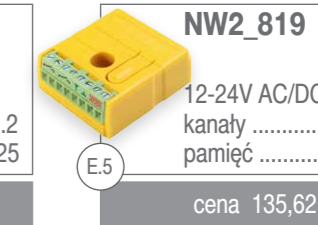
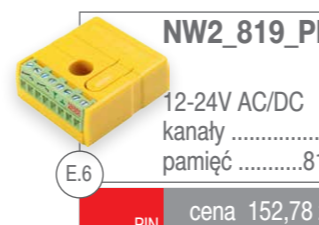
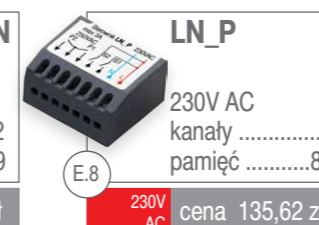
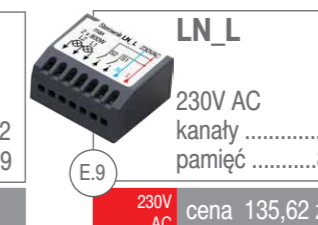

FAAC RC HCS

Proxima sp.j. jest niezależnym producentem wszystkich urządzeń elektronicznych wymienionych w katalogu. Nazwy innych producentów zostały wymienione wyłącznie w celu informacyjnym, aby wyjaśnić przeznaczenie produktów Proxima.

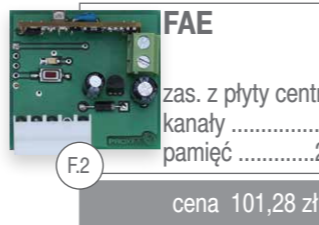
Sterowniki zewnętrzne PROXIMA

| | | | |
|---|---|---|---|
|  NMx 12-24V AC/DC kanały1 pamięć31 E.2 cena 101,28 zł |  NW1 12-24V AC/DC kanały1 pamięć999 E.3 cena 109,87 zł |  NW2_25 12-24V AC/DC kanały2 pamięć25 E.4 cena 118,45 zł |  NW2_819 12-24V AC/DC kanały2 pamięć819 E.5 cena 135,62 zł |
|  NW2_819_PIN 12-24V AC/DC kanały2 pamięć819 E.6 PIN cena 152,78 zł |  LN_P 230V AC kanały2 pamięć819 E.8 230V AC cena 135,62 zł |  LN_L 230V AC kanały2 pamięć819 E.9 230V AC cena 135,62 zł |  LN_R 230V AC kanały2 pamięć682 E.9 230V AC cena 135,62 zł |

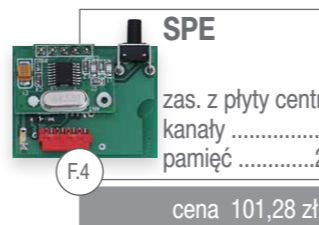
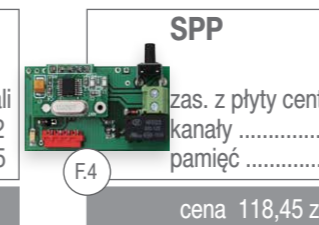
Karty radiowe PROXIMA

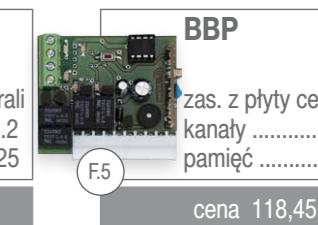
| | | | |
|--|---|--|---|
|  FAE zas. z płyty centrali kanały2 pamięć25 F.2 cena 101,28 zł |  FAP zas. z płyty centrali kanały4 pamięć512 F.2 cena 118,45 zł |  SME zas. z płyty centrali kanały2 pamięć25 F.3 cena 101,28 zł |  SMP zas. z płyty centrali kanały4 pamięć512 F.3 cena 118,45 zł |
|  SPE zas. z płyty centrali kanały2 pamięć25 F.4 cena 101,28 zł |  SPP zas. z płyty centrali kanały2 pamięć21 F.4 cena 118,45 zł |  BBE zas. z płyty centrali kanały2 pamięć25 F.5 cena 101,28 zł |  BBP zas. z płyty centrali kanały4 pamięć512 F.5 cena 118,45 zł |

URZĄDZENIA PROXIMA KOMPATYBILNE Z SYSTEMEM: **FAAC SLH 868MHz**





Proxima sp.j. jest niezależnym producentem wszystkich urządzeń elektronicznych wymienionych w katalogu. Nazwy innych producentów zostały wymienione wyłącznie w celu informacyjnym, aby wyjaśnić przeznaczenie produktów Proxima.

Piloty do bram **PROXIMA**



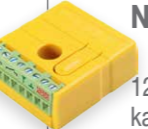

| | | |
|---|--|--|
|  MINI 1 x CR2032 3V przyciski2 C.2 cena 58,37 zł |  BANAN 1 x CR2032 3V przyciski4 C.4 cena 58,37 zł |  UCHWYT SŁONECZNIK C.10 cena 15,00 zł |
|---|--|--|

| | | |
|---|--|--|
|  MINI 1 x CR2032 3V przyciski2 C.2 cena 58,37 zł |  BANAN 1 x CR2032 3V przyciski4 C.4 cena 58,37 zł |  UCHWYT SŁONECZNIK C.10 cena 15,00 zł |
|---|--|--|

Sterowniki zewnętrzne **PROXIMA**

| | | | |
|---|--|--|---|
|  NW1 12-24V AC/DC kanały1 pamięć999 E.3 cena 127,04 zł |  NW2_29 12-24V AC/DC kanały2 pamięć29 E.4 cena 135,62 zł |  NW2_999 12-24V AC/DC kanały2 pamięć999 E.5 cena 152,78 zł |  LN_P 230V AC kanały2 pamięć999 E.8 230V AC cena 135,62 zł |
|  LN_L 230V AC kanały2 pamięć999 E.9 230V AC cena 135,62 zł | | | |

Sterowniki zewnętrzne **PROXIMA**







| | | | |
|---|--|--|---|
|  NW1 12-24V AC/DC kanały1 pamięć999 E.3 cena 127,04 zł |  NW2_29 12-24V AC/DC kanały2 pamięć29 E.4 cena 135,62 zł |  NW2_999 12-24V AC/DC kanały2 pamięć999 E.5 cena 152,78 zł |  LN_P 230V AC kanały2 pamięć999 E.8 230V AC cena 135,62 zł |
|  LN_L 230V AC kanały2 pamięć999 E.9 230V AC cena 135,62 zł | | | |

URZĄDZENIA PROXIMA KOMPATYBILNE Z SYSTEMEM:

















FLOR





Proxima sp.j. jest niezależnym producentem wszystkich urządzeń elektronicznych wymienionych w katalogu. Nazwy innych producentów zostały wymienione wyłącznie w celu informacyjnym, aby wyjaśnić przeznaczenie produktów Proxima.

Piloty do bram PROXIMA









| | | | |
|---|--|---|---|
|  MINI ONE 1 x CR2032 3V przyciski1 C.10 cena 56,67 zł |  MINI 1 x CR2032 3V przyciski2 C.2 cena 56,67 zł |  BANAN 1 x CR2032 3V przyciski4 C.4 cena 56,67 zł |  PODKOWA 1 x CR2032 3V przyciski4 C.5 cena 56,67 zł |
|  KLAPKA 2 x CR2016 3V przyciski4 C.6 cena 56,67 zł |  SOPEL 1 x A32 9V przyciski4 C.8 cena 60,00 zł |  UCHWYT SŁONECZNIK C.10 cena 15,00 zł | |

Piloty specjalne PROXIMA







| | | | |
|--|---|--|--|
|  CODE PILOT 2 x CR2032 3V kanały2 D.3 KOD do 9 cyfr cena 188,84 zł |  SENSOR CODE PILOT 4 x 1,5V AA klaw. dotykowa + przycisk dzwonek D.9 cena 299,67 zł |  DZWONEK RADIOWY 3 x 1,5V AA wybór jednej z 30 melodii D.9 cena 66,34 zł |  HB 12 lub 24V DC kanały4 D.4 cena 101,28 zł |
|  HB SENSOR 2 x 1,5V AA 3V kanały4 D.10 cena 135,62 zł |  HB SWITCH 2 x 1,5V AA 3V kanały4 D.10 cena 118,45 zł |  PDB 1 x CR2032 3V kanały4 D.6 cena 135,62 zł |  PDB_D 1 x CR2032 3V kanały4 D.6 cena 115,00 zł |
|  PD230 230V AC kanały4 D.7 230V AC cena 135,62 zł |  PD230_D 230V AC kanały4 D.7 230V AC cena 115,00 zł |  P3K 1 x A23 12V przyciski3 D.2 cena 66,95 zł |  PP_5/9 1 x CR2430 3V przyciski3 piloty5 lub 9 D.12 cena 111,58 zł |
|  PP_100 1 x CR2430 3V przyciski3 piloty100 D.13 produkt na zamówienie pow. 10 szt. |  TFT 1 x CR2430 3V przyciski3 piloty99 D.13 cena 366,67 zł |  REPLICATOR 2 x 1,5V AAA przyciski4 D.15 cena 183,34 zł |  MINI REPLICA 1 x CR2032 3V przyciski2 C.2 cena 56,67 zł |

| | | | |
|---|---|---|--|
|  BANAN REPLICA 1 x CR2032 3V przyciski4 C.4 cena 56,67 zł |  PRZEMYSŁOWY PP4 1 x CR2032 3V przyciski4 D.15 cena 331,67 zł |  PRZEMYSŁOWY PP2 1 x CR2032 3V przyciski2 D.15 cena 248,34 zł |  DUŻY 2 x 1,5V AAA przyciski3 piloty99 D.16 cena 248,34 zł |
|---|---|---|--|

Sterowniki zewnętrzne PROXIMA

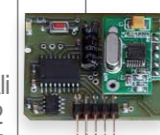
| | | | |
|---|---|---|---|
|  NMx 12-24V AC/DC kanały1 pamięć31 E.2 cena 118,45 zł |  NW1 12-24V AC/DC kanały1 pamięć999 E.3 cena 127,04 zł |  NW2_25 12-24V AC/DC kanały2 pamięć25 E.4 cena 135,62 zł |  NW2_819 12-24V AC/DC kanały2 pamięć819 E.5 cena 152,78 zł |
|  NW2_819_PIN 12-24V AC/DC kanały2 pamięć819 E.6 PIN cena 152,78 zł |  LN_P 230V AC kanały2 pamięć819 E.8 230V AC cena 152,78 zł |  LN_L 230V AC kanały2 pamięć819 E.9 230V AC cena 152,78 zł |  LN_R 230V AC kanały2 pamięć682 E.9 230V AC cena 152,78 zł |

Karty radiowe PROXIMA

| | | | |
|--|---|--|---|
|  FAE zas. z płyty centrali kanały2 pamięć25 F.2 cena 101,28 zł |  FAP zas. z płyty centrali kanały4 pamięć512 F.2 cena 118,45 zł |  SME zas. z płyty centrali kanały2 pamięć25 F.3 cena 101,28 zł |  SMP zas. z płyty centrali kanały4 pamięć512 F.3 cena 118,45 zł |
|  SPE zas. z płyty centrali kanały2 pamięć25 F.4 cena 101,28 zł |  SPP zas. z płyty centrali kanały2 pamięć21 F.4 cena 118,45 zł |  BBE zas. z płyty centrali kanały2 pamięć25 F.5 cena 101,28 zł |  BBP zas. z płyty centrali kanały4 pamięć512 F.5 cena 118,45 zł |

URZĄDZENIA PROXIMA KOMPATYBILNE Z SYSTEMEM: **GENIUS 433MHz lub 868MHz**

Proxima sp.j. jest niezależnym producentem wszystkich urządzeń elektronicznych wymienionych w katalogu. Nazwy innych producentów zostały wymienione wyłącznie w celu informacyjnym, aby wyjaśnić przeznaczenie produktów Proxima.

Piloty do bram **PROXIMA**

| | | |
|---|--|---|
|  MINI 1 x CR2032 3V przyciski2 C.2 cena 58,37 zł |  BANAN 1 x CR2032 3V przyciski4 C.4 cena 58,37 zł |  UCHWYT SŁONECZNIK C.10 cena 15,00 zł |
|---|--|---|

Sterowniki zewnętrzne **PROXIMA**

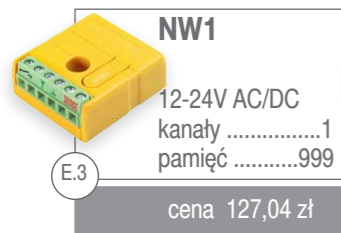
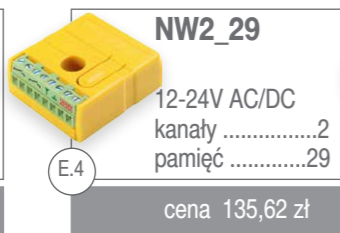
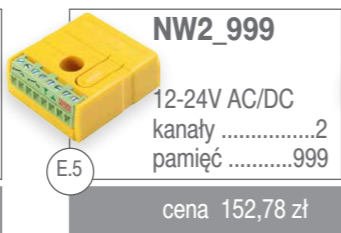
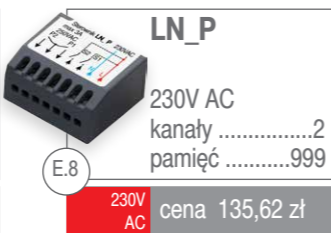
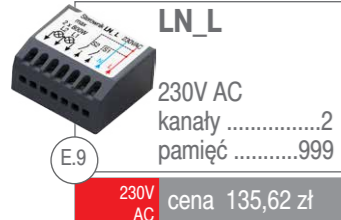
| | | | |
|---|---|--|--|
|  NW1 12-24V AC/DC kanały1 pamięć999 E.3 cena 127,04 zł |  NW2_29 12-24V AC/DC kanały2 pamięć29 E.4 cena 135,62 zł |  NW2_999 12-24V AC/DC kanały2 pamięć999 E.5 cena 152,78 zł |  LN_P 230V AC kanały2 pamięć999 E.8 230V AC cena 135,62 zł |
|  LN_L 230V AC kanały2 pamięć999 E.9 230V AC cena 135,62 zł | | | |

URZĄDZENIA PROXIMA KOMPATYBILNE Z SYSTEMEM: **GIBIDI HCS**

Proxima sp.j. jest niezależnym producentem wszystkich urządzeń elektronicznych wymienionych w katalogu. Nazwy innych producentów zostały wymienione wyłącznie w celu informacyjnym, aby wyjaśnić przeznaczenie produktów Proxima.

Piloty do bram **PROXIMA**

| | | | |
|--|--|---|---|
|  MINI ONE * 1 x CR2032 3V przyciski1 C.10 cena 54,93 zł |  MINI * 1 x CR 2032 3V przyciski2 C.2 cena 54,93 zł |  KWADRAT * 2 x CR2016 3V przyciski2 C.2 cena 54,93 zł |  MIĘKKI 2 x CR1220 3V przyciski2 C.3 cena 54,93 zł |
|  TRÓJKĄT * 2 x CR2016 3V przyciski3 C.3 cena 54,93 zł |  WYŁĄCZNIK * 2 x CR2016 3V przyciski3 C.4 cena 37,77 zł |  PIŁKA 2 x CR2016 3V przyciski4 C.5 cena 54,93 zł |  BANAN * 1 x CR2032 3V przyciski4 C.4 cena 54,93 zł |
|  PODKOWA * 1 x CR2032 3V przyciski4 C.5 cena 54,93 zł |  FAŁA 1 x A27 12V przyciski4 C.6 cena 54,93 zł |  KLAPKA * 3 x CR2016 3V przyciski4 C.6 cena 54,93 zł |  MOCNY * 2 x CR2016 3V przyciski4 C.7 cena 54,93 zł |
|  GWIZDEK 1 x A27 12V przyciski4 C.7 cena 54,93 zł |  SOPEL * 1 x A32 9V przyciski4 C.8 cena 56,67 zł |  PILOT ZEGAREK akumulator, ładowanie z USB przyciski1 C.8 cena 56,67 zł |  UCHWYT SŁONECZNIK C.10 cena 15,00 zł |



* Piloty dostępne również w wersji **Bi:KLIK**, patrz strona C.11

Piloty specjalne **PROXIMA**

| | | | |
|--|--|---|--|
|  P1 1 x A27 12V przyciski1 D.2 cena 66,95 zł |  P3K 1 x A23 12V przyciski3 D.2 cena 66,95 zł |  P3P 1 x A27 12V przyciski3 D.3 cena 66,95 zł |  PS1 1 x CR2430 3V przyciski3 D.5 cena 65,00 zł |
|  PS2 1 x CR2430 3V przyciski6 D.5 cena 75,00 zł |  CODE_PILOT 2 x CR2032 3V kanały.....2 D.3 KOD do 9 cyfr cena 188,84 zł |  SENSOR CODE PILOT 4 x 1,5V AA klaw. dotykowa + przycisk dzwonek D.9 cena 283,00 zł |  DZWONEK RADIOWY 3 x 1,5V AA wybór jednej z 30 melodii D.9 cena 66,34 zł |

URZĄDZENIA PROXIMA KOMPATYBILNE Z SYSTEMEM:

GIBIDI HCS

Proxima sp.j. jest niezależnym producentem wszystkich urządzeń elektronicznych wymienionych w katalogu. Nazwy innych producentów zostały wymienione wyłącznie w celu informacyjnym, aby wyjaśnić przeznaczenie produktów Proxima.

| | | | |
|--|---|---|---|
|  FINGERPRINT 4 x 1,5V AA 6V kanały4 D.9 cena 483,34 zł |  HB 12 lub 24V DC kanały4 D.4 cena 101,28 zł |  HB SENSOR 2 x 1,5V AA 3V kanały4 D.10 cena 135,62 zł |  HB SWITCH 2 x 1,5V AA 3V kanały4 D.10 cena 118,45 zł |
|  PDB 1 x CR2032 3V kanały4 D.6 cena 118,45 zł |  PDB_D 1 x CR2032 3V kanały4 D.6 cena 115,00 zł |  PD230 230V AC kanały4 D.7 230V AC cena 118,45 zł |  PD230_D 230V AC kanały4 D.7 230V AC cena 115,00 zł |
|  PP_1 1 x CR2430 3V przyciski3 piloty1 D.12 cena 77,25 zł |  PP_5/9 1 x CR2430 3V przyciski3 piloty5 lub 9 D.12 produkt na zamówienie pow. 10 szt. |  PP_100 1 x CR2430 3V przyciski3 piloty100 D.13 produkt na zamówienie pow. 10 szt. |  HB ARK 12-24V AC/DC kanały4 D.4 cena 101,28 zł |
|  T4 2 x 1,5V AAA przyciski4 D.14 cena 98,34 zł |  T8 2 x 1,5V AAA kanały8 D.14 cena 115,00 zł |  REPLICATOR 2 x 1,5V AAA przyciski4 D.15 cena 166,67 zł |  MINI REPLICA 1 x CR2032 3V przyciski2 C.2 cena 56,67 zł |
|  BANAN REPLICA 1 x CR2032 3V przyciski4 C.4 cena 56,67 zł |  PRZEMYSŁOWY PP4 1 x CR2032 3V przyciski4 D.15 cena 331,67 zł |  PRZEMYSŁOWY PP2 1 x CR2032 3V przyciski2 D.15 cena 248,34 zł |  DUŻY 2 x 1,5V AAA przyciski3 piloty99 D.16 cena 248,34 zł |

Sterowniki zewnętrzne **PROXIMA**

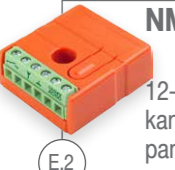
| |
|--|
|  NMx 12-24V AC/DC kanały1 pamięć31 E.2 cena 101,28 zł |
|--|

URZĄDZENIA PROXIMA KOMPATYBILNE Z SYSTEMEM:

GORKE HCS

Proxima sp.j. jest niezależnym producentem wszystkich urządzeń elektronicznych wymienionych w katalogu. Nazwy innych producentów zostały wymienione wyłącznie w celu informacyjnym, aby wyjaśnić przeznaczenie produktów Proxima.

Piloty do bram **PROXIMA**

| | | | |
|---|---|---|---|
|  MINI ONE * 1 x CR2032 3V przyciski1 C.10 cena 53,34 zł |  MINI * 1 x CR2032 3V przyciski2 C.2 cena 53,34 zł |  KWADRAT * 2 x CR2016 3V przyciski2 C.2 cena 53,34 zł |  MIĘKKI 2 x CR1220 3V przyciski2 C.3 cena 53,34 zł |
|  TRÓJKĄT * 2 x CR2016 3V przyciski3 C.3 cena 53,34 zł |  WYŁĄCZNIK * 2 x CR2016 3V przyciski3 C.4 cena 36,67 zł |  PIŁKA 2 x CR2016 3V przyciski4 C.5 cena 53,34 zł |  BANAN * 1 x CR2032 3V przyciski4 C.4 cena 53,34 zł |
|  PODKOWA * 1 x CR2032 3V przyciski4 C.5 cena 53,34 zł |  FAŁA 1 x A27 12V przyciski4 C.6 cena 53,34 zł |  KLAPKA * 3 x CR2016 3V przyciski4 C.6 cena 53,34 zł |  MOCNY * 2 x CR2016 3V przyciski4 C.7 cena 53,34 zł |
|  GWIZDEK 1 x A27 12V przyciski4 C.7 cena 53,34 zł |  SOPEL * 1 x A32 9V przyciski4 C.8 cena 56,67 zł |  PILOT ZEGAREK akumulator. ładowanie z USB przyciski1 C.8 cena 56,67 zł |  UCHWYT SŁONECZNIK C.10 cena 15,00 zł |



* Piloty dostępne również w wersji **Bi:KLIK**, patrz strona C.11

URZĄDZENIA PROXIMA KOMPATYBILNE Z SYSTEMEM:

GORKE HCS

Proxima sp.j. jest niezależnym producentem wszystkich urządzeń elektronicznych wymienionych w katalogu. Nazwy innych producentów zostały wymienione wyłącznie w celu informacyjnym, aby wyjaśnić przeznaczenie produktów Proxima.

Piloty specjalne PROXIMA

| | | | |
|--|---|---|---|
| P1 1 x A27 12V przyciski1 D.2 cena 66,95 zł | P3K 1 x A23 12V przyciski3 D.2 cena 66,95 zł | P3P 1 x A27 12V przyciski3 D.3 cena 66,95 zł | PS1 1 x CR2430 3V przyciski3 D.5 cena 65,00 zł |
| PS2 1 x CR2430 3V przyciski6 D.5 cena 75,00 zł | CODE_PILOT 2 x CR2032 3V kanały2 D.3 KOD do 9 cyfr cena 188,84 zł | SENSOR CODE PILOT 4 x 1,5V AA klaw. dotykowa + przycisk dzwonek D.9 cena 283,00 zł | DZWONEK RADIOWY 3 x 1,5V AA wybór jednej z 30 melodii D.9 cena 66,34 zł |
| FINGERPRINT 4 x 1,5V AA 6V kanały4 D.9 cena 483,34 zł | HB 12 lub 24V DC kanały4 D.4 cena 101,28 zł | HB SENSOR 2 x 1,5V AA 3V kanały4 D.10 cena 135,62 zł | HB SWITCH 2 x 1,5V AA 3V kanały4 D.10 cena 118,45 zł |
| PDB 1 x CR2032 3V kanały4 D.6 cena 118,45 zł | PDB_D 1 x CR2032 3V kanały4 D.6 cena 115,00 zł | PD230 230V AC kanały4 D.7 230V AC cena 118,45 zł | PD230_D 230V AC kanały4 D.7 230V AC cena 115,00 zł |
| PP_1 1 x CR2430 3V przyciski3 piloty1 D.12 cena 77,25 zł | PP_5/9 1 x CR2430 3V przyciski3 piloty5 lub 9 D.12 produkt na zamówienie pow. 10 szt. | PP_100 1 x CR2430 3V przyciski3 piloty100 D.13 produkt na zamówienie pow. 10 szt. | HB ARK 12-24V AC/DC kanały4 D.4 cena 101,28 zł |
| T4 2 x 1,5V AAA przyciski4 D.14 cena 98,34 zł | T8 2 x 1,5V AAA kanały8 D.14 cena 115,00 zł | REPLICATOR 2 x 1,5V AAA przyciski4 D.15 cena 166,67 zł | MINI REPLICA 1 x CR2032 3V przyciski2 C.2 cena 56,67 zł |
| BANAN REPLICA 1 x CR2032 3V przyciski4 C.4 cena 56,67 zł | PRZEMYSŁOWY PP4 1 x CR2032 3V przyciski4 D.15 cena 331,67 zł | PRZEMYSŁOWY PP2 1 x CR2032 3V przyciski2 D.15 cena 248,34 zł | DUŻY 2 x 1,5V AAA przyciski3 piloty99 D.16 cena 248,34 zł |

URZĄDZENIA PROXIMA KOMPATYBILNE Z SYSTEMEM:

GORKE HCS

Proxima sp.j. jest niezależnym producentem wszystkich urządzeń elektronicznych wymienionych w katalogu. Nazwy innych producentów zostały wymienione wyłącznie w celu informacyjnym, aby wyjaśnić przeznaczenie produktów Proxima.

Sterowniki zewnętrzne PROXIMA

| | | | |
|--|--|--|--|
| NMx 12-24V AC/DC kanały1 pamięć31 E.2 cena 101,28 zł | NW1 12-24V AC/DC kanały1 pamięć999 E.3 cena 109,87 zł | NW2_25 12-24V AC/DC kanały2 pamięć25 E.4 cena 118,45 zł | NW2_819 12-24V AC/DC kanały2 pamięć819 E.5 cena 135,62 zł |
| NW2_819_PIN 12-24V AC/DC kanały2 pamięć819 E.6 PIN cena 152,78 zł | LN_P 230V AC kanały2 pamięć819 E.8 230V AC cena 135,62 zł | LN_L 230V AC kanały2 pamięć819 E.9 230V AC cena 135,62 zł | LN_R 230V AC kanały2 pamięć682 E.9 230V AC cena 135,62 zł |

Karty radiowe PROXIMA

| | | | |
|---|--|---|--|
| FAE zas. z płyty centrali kanały2 pamięć25 F.2 produkt na zamówienie pow. 10 szt. | FAP zas. z płyty centrali kanały4 pamięć512 F.2 produkt na zamówienie pow. 10 szt. | SME zas. z płyty centrali kanały2 pamięć25 F.3 produkt na zamówienie pow. 10 szt. | SMP zas. z płyty centrali kanały4 pamięć512 F.3 produkt na zamówienie pow. 10 szt. |
| SPE zas. z płyty centrali kanały2 pamięć25 F.4 produkt na zamówienie pow. 10 szt. | SPP zas. z płyty centrali kanały2 pamięć21 F.4 produkt na zamówienie pow. 10 szt. | BBE zas. z płyty centrali kanały2 pamięć25 F.5 produkt na zamówienie pow. 10 szt. | BBP zas. z płyty centrali kanały4 pamięć512 F.5 produkt na zamówienie pow. 10 szt. |

URZĄDZENIA PROXIMA KOMPATYBILNE Z SYSTEMEM:

HATO HCS

Proxima sp.j. jest niezależnym producentem wszystkich urządzeń elektronicznych wymienionych w katalogu. Nazwy innych producentów zostały wymienione wyłącznie w celu informacyjnym, aby wyjaśnić przeznaczenie produktów Proxima.

Piloty do bram **PROXIMA**

| | | | |
|--|---|---|---|
|  C.10 1 x CR2032 3V przyciski1 cena 53,34 zł |  C.2 1 x CR2032 3V przyciski2 cena 53,34 zł |  C.2 2 x CR2016 3V przyciski2 cena 53,34 zł |  C.3 2 x CR1220 3V przyciski2 cena 53,34 zł |
|  C.3 2 x CR2016 3V przyciski3 cena 53,34 zł |  C.4 2 x CR2016 3V przyciski3 cena 36,67 zł |  C.5 2 x CR2016 3V przyciski4 cena 53,34 zł |  C.4 1 x CR2032 3V przyciski4 cena 53,34 zł |
|  C.5 1 x CR2032 3V przyciski4 cena 53,34 zł |  C.6 1 x A27 12V przyciski4 cena 53,34 zł |  C.6 3 x CR2016 3V przyciski4 cena 53,34 zł |  C.7 2 x CR2016 3V przyciski4 cena 53,34 zł |
|  C.7 1 x A27 12V przyciski4 cena 53,34 zł |  C.8 1 x A32 9V przyciski4 cena 56,67 zł |  C.8 akumulator, ładowanie z USB przyciski1 cena 56,67 zł |  C.10 cena 15,00 zł |



* Piloty dostępne również w wersji **Bi:KLIK**, patrz strona C.11

URZĄDZENIA PROXIMA KOMPATYBILNE Z SYSTEMEM:

HATO HCS

Proxima sp.j. jest niezależnym producentem wszystkich urządzeń elektronicznych wymienionych w katalogu. Nazwy innych producentów zostały wymienione wyłącznie w celu informacyjnym, aby wyjaśnić przeznaczenie produktów Proxima.

Piloty specjalne **PROXIMA**







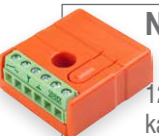

| | | | |
|--|---|---|---|
|  D.2 1 x A27 12V przyciski1 cena 66,95 zł |  D.2 1 x A23 12V przyciski3 cena 66,95 zł |  D.3 1 x A27 12V przyciski3 cena 66,95 zł |  D.5 1 x CR2430 3V przyciski3 cena 65,00 zł |
|  D.5 1 x CR2430 3V przyciski6 cena 75,00 zł |  D.3 2 x CR2032 3V kanały2 KOD do 9 cyfr cena 188,84 zł |  D.9 4 x 1,5V AA klaw. dotykowa + przycisk dzwonek cena 283,00 zł |  D.9 3 x 1,5V AA wybór jednej z 30 melodii cena 66,34 zł |
|  D.9 4 x 1,5V AA 6V kanały4 cena 483,34 zł |  D.4 12 lub 24V DC kanały4 cena 101,28 zł |  D.10 2 x 1,5V AA 3V kanały4 cena 135,62 zł |  D.10 2 x 1,5V AA 3V kanały4 cena 118,45 zł |
|  D.6 1 x CR2032 3V kanały4 cena 118,45 zł |  D.6 1 x CR2032 3V kanały4 cena 115,00 zł |  D.7 230V AC kanały4 230V AC cena 118,45 zł |  D.7 230V AC kanały4 230V AC cena 115,00 zł |
|  D.12 1 x CR2430 3V przyciski3 piloty1 cena 77,25 zł |  D.12 1 x CR2430 3V przyciski3 piloty5 lub 9 produkt na zamówienie pow. 10 szt. cena 115,00 zł |  D.13 1 x CR2430 3V przyciski3 piloty100 produkt na zamówienie pow. 10 szt. cena 115,00 zł |  D.4 12-24V AC/DC kanały4 cena 101,28 zł |
|  D.14 2 x 1,5V AAA przyciski4 cena 98,34 zł |  D.14 2 x 1,5V AAA kanały8 cena 115,00 zł |  D.15 2 x 1,5V AAA przyciski4 cena 166,67 zł |  C.2 1 x CR2032 3V przyciski2 cena 56,67 zł |
|  C.4 1 x CR2032 3V przyciski4 cena 56,67 zł |  D.15 1 x CR2032 3V przyciski4 cena 331,67 zł |  D.15 1 x CR2032 3V przyciski2 cena 248,34 zł |  D.16 2 x 1,5V AAA przyciski3 piloty99 cena 248,34 zł |

URZĄDZENIA PROXIMA KOMPATYBILNE Z SYSTEMEM:







HATO HCS

Proxima sp.j. jest niezależnym producentem wszystkich urządzeń elektronicznych wymienionych w katalogu. Nazwy innych producentów zostały wymienione wyłącznie w celu informacyjnym, aby wyjaśnić przeznaczenie produktów Proxima.

Sterowniki zewnętrzne PROXIMA

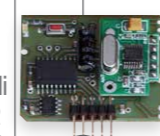
| | | | |
|---|---|---|---|
|  NMx 12-24V AC/DC kanały1 pamięć31 E.2 cena 101,28 zł |  NW1 12-24V AC/DC kanały1 pamięć999 E.3 cena 109,87 zł |  NW2_25 12-24V AC/DC kanały2 pamięć25 E.4 cena 118,45 zł |  NW2_819 12-24V AC/DC kanały2 pamięć819 E.5 cena 135,62 zł |
|  NW2_819_PIN 12-24V AC/DC kanały2 pamięć819 E.6 PIN cena 152,78 zł |  LN_P 230V AC kanały2 pamięć819 E.8 230V AC cena 135,62 zł |  LN_L 230V AC kanały2 pamięć819 E.9 230V AC cena 135,62 zł |  LN_R 230V AC kanały2 pamięć682 E.9 230V AC cena 135,62 zł |

Karty radiowe PROXIMA





| | | | |
|--|---|--|---|
|  FAE zas. z płyty centrali kanały2 pamięć25 F.2 produkt na zamówienie pow. 10 szt. |  FAP zas. z płyty centrali kanały4 pamięć512 F.2 produkt na zamówienie pow. 10 szt. |  SME zas. z płyty centrali kanały2 pamięć25 F.3 produkt na zamówienie pow. 10 szt. |  SMP zas. z płyty centrali kanały4 pamięć512 F.3 produkt na zamówienie pow. 10 szt. |
|  SPE zas. z płyty centrali kanały2 pamięć25 F.4 produkt na zamówienie pow. 10 szt. |  SPP zas. z płyty centrali kanały2 pamięć21 F.4 produkt na zamówienie pow. 10 szt. |  BBE zas. z płyty centrali kanały2 pamięć25 F.5 produkt na zamówienie pow. 10 szt. |  BBP zas. z płyty centrali kanały4 pamięć512 F.5 produkt na zamówienie pow. 10 szt. |

URZĄDZENIA PROXIMA KOMPATYBILNE Z SYSTEMEM:

HOMELINK

System HomeLink to innowacyjne rozwiązanie stosowane w pojazdach, które umożliwia otwarcie bramy garażowej / wjazdowej za pomocą przycisków znajdujących się w samochodzie. Pilot HomeLink najczęściej umieszczony jest w podsuflitse lub w lusterku wstecznym. Proxima sp.j. jest niezależnym producentem wszystkich urządzeń elektronicznych wymienionych w katalogu. Nazwy innych producentów zostały wymienione wyłącznie w celu informacyjnym, aby wyjaśnić przeznaczenie produktów Proxima.



Zestaw HomeCar PROXIMA

| | | | |
|---|---|---|---|
|  NW HOME-CAR1 12-24V AC/DC kanały1 E.21 cena 175,12 zł |  MINI HOME-CAR 1 x CR2032 3V przyciski2 C.2 cena 175,12 zł |  NW HOME-CAR2 12-24V AC/DC kanały2 E.21 cena 192,29 zł |  MINI HOME-CAR 1 x CR2032 3V przyciski2 C.2 cena 192,29 zł |
|---|---|---|---|



KOD STAŁY

Zestaw HomeCar_Varia PROXIMA

| | |
|--|---|
|  HOMECAR_VARIA 12-24V AC/DC kanały2 E.22 cena 293,17 zł |  MINI HOME-CAR_VARIA 1 x CR2032 3V przyciski2 C.2 cena 293,17 zł |
|--|---|

Sterowniki HOMELINK PROXIMA

| | | |
|---|---|--|
|  NW HOME-CAR1 12-24V AC/DC kanały1 E.21 cena 118,45 zł |  NW HOME-CAR2 12-24V AC/DC kanały2 E.21 cena 135,62 zł |  HOMECAR_VARIA 12-24V AC/DC kanały2 E.22 cena 212,50 zł |
|---|---|--|



Piloty HOMELINK PROXIMA

| | | |
|--|---|--|
|  MINI HOME-CAR 1 x CR2032 3V przyciski2 C.2 cena 56,67 zł |  MINI HOME-CAR_VARIA 1 x CR2032 3V przyciski2 C.2 cena 114,12 zł |  UCHWYT SŁONECZNIK C.10 cena 15,00 zł |
|--|---|--|





URZĄDZENIA PROXIMA KOMPATYBILNE Z SYSTEMEM: **HÖRMANN**

Proxima sp.j. jest niezależnym producentem wszystkich urządzeń elektronicznych wymienionych w katalogu. Nazwy innych producentów zostały wymienione wyłącznie w celu informacyjnym, aby wyjaśnić przeznaczenie produktów Proxima.



Piloty do bram **PROXIMA**

| | | |
|--|---|--|
|  MINI 1 x CR2032 3V przyciski2 C.2 cena 66,95 zł |  BANAN 1 x CR2032 3V przyciski4 C.4 cena 66,95 zł |  UCHWYT SŁONECZNIK C.10 cena 15,00 zł |
|--|---|--|

Sterowniki zewnętrzne **PROXIMA**

| | | | |
|---|--|---|---|
|  NMH1 12-24V AC/DC kanały1 pamięć41 E.15 cena 144,20 zł |  NMH2 12-24V AC/DC kanały2 pamięć41 E.15 cena 152,78 zł |  LNH_P 230V AC kanały2 pamięć41 E.8 230V AC cena 152,78 zł |  LNH_L 230V AC kanały2 pamięć41 E.9 230V AC cena 152,78 zł |
|  LNH_R 230V AC kanały2 pamięć41 E.9 230V AC cena 152,78 zł | | | |





Piloty specjalne **PROXIMA**

| | |
|--|--|
|  HB SENSOR PLUS 2 x 1,5V AA 3V kanały4 D.11 cena 152,78 zł |  HB SWITCH PLUS 2 x 1,5V AA 3V kanały4 D.11 cena 135,62 zł |
|--|--|







URZĄDZENIA PROXIMA KOMPATYBILNE Z SYSTEMEM: **HÖRMANN ECOSTAR HCS**

Proxima sp.j. jest niezależnym producentem wszystkich urządzeń elektronicznych wymienionych w katalogu. Nazwy innych producentów zostały wymienione wyłącznie w celu informacyjnym, aby wyjaśnić przeznaczenie produktów Proxima.

Piloty do bram **PROXIMA**

| | | | |
|--|---|--|--|
|  MINI 1 x CR2032 3V przyciski2 C.2 cena 54,93 zł |  KWADRAT 2 x CR2016 3V przyciski2 C.2 cena 54,93 zł |  MIĘKKI 2 x CR1220 3V przyciski2 C.3 cena 54,93 zł |  UCHWYT SŁONECZNIK C.10 cena 15,00 zł |
|--|---|--|--|

Sterowniki zewnętrzne **PROXIMA**

| | | | |
|---|---|---|---|
|  NM 12-24V AC/DC kanały1 pamięć42 E.2 cena 81,67 zł |  NW1 12-24V AC/DC kanały1 pamięć999 E.3 cena 106,67 zł |  NW2_25 12-24V AC/DC kanały2 pamięć25 E.4 cena 115,00 zł |  NW2_819 12-24V AC/DC kanały2 pamięć819 E.5 cena 131,67 zł |
|  LN_P 230V AC kanały2 pamięć819 E.8 230V AC cena 115,00 zł |  LN_R 230V AC kanały2 pamięć819 E.9 230V AC cena 115,00 zł |  LN_L 230V AC kanały2 pamięć819 E.9 230V AC cena 115,00 zł | |

Piloty specjalne **PROXIMA**

| |
|--|
|  HB 12 lub 24V DC kanały4 D.4 cena 101,28 zł |
|--|

URZĄDZENIA PROXIMA KOMPATYBILNE Z SYSTEMEM:

INEL HCS

Proxima sp.j. jest niezależnym producentem wszystkich urządzeń elektronicznych wymienionych w katalogu. Nazwy innych producentów zostały wymienione wyłącznie w celu informacyjnym, aby wyjaśnić przeznaczenie produktów Proxima.

Piloty do bram PROXIMA

| | | | |
|---|--|--|--|
|  <p>MINI ONE * 1 x CR2032 3V przyciski1 cena 54,93 zł</p> |  <p>MINI * 1 x CR2032 3V przyciski2 cena 54,93 zł</p> |  <p>KWADRAT * 2 x CR2016 3V przyciski2 cena 54,93 zł</p> |  <p>MIĘKKI 2 x CR1220 3V przyciski2 cena 54,93 zł</p> |
|  <p>TRÓJKĄT * 2 x CR2016 3V przyciski3 cena 54,93 zł</p> |  <p>WYŁĄCZNIK * 2 x CR2016 3V przyciski3 cena 37,77 zł</p> |  <p>PIŁKA 2 x CR2016 3V przyciski4 cena 54,93 zł</p> |  <p>BANAN * 1 x CR2032 3V przyciski4 cena 54,93 zł</p> |
|  <p>PODKOWA * 1 x CR2032 3V przyciski4 cena 54,93 zł</p> |  <p>FALA 1 x A27 12V przyciski4 cena 54,93 zł</p> |  <p>KLAPKA * 3 x CR2016 3V przyciski4 cena 54,93 zł</p> |  <p>MOCNY * 2 x CR2016 3V przyciski4 cena 54,93 zł</p> |
|  <p>GWIZDEK 1 x A27 12V przyciski4 cena 54,93 zł</p> |  <p>SOPEL * 1 x A32 9V przyciski4 cena 58,37 zł</p> |  <p>PILOT ZEGAREK akumulator, ładowanie z USB przyciski1 cena 56,67 zł</p> |  <p>UCHWYT SŁONECZNIK cena 15,00 zł</p> |



! * Piloty dostępne również w wersji **Bi:KLIK**, patrz strona C.11

Piloty specjalne PROXIMA

| | | | |
|--|--|--|---|
|  <p>P1 1 x A27 12V przyciski1 cena 66,95 zł</p> |  <p>P3K 1 x A23 12V przyciski3 cena 66,95 zł</p> |  <p>P3P 1 x A27 12V przyciski3 cena 66,95 zł</p> |  <p>PS1 1 x CR2430 3V przyciski3 cena 65,00 zł</p> |
|  <p>PS2 1 x CR2430 3V przyciski6 cena 75,00 zł</p> |  <p>CODE_PILOT 2 x CR2032 3V kanały2 cena 188,84 zł <small>KOD do 9 cyfr</small></p> |  <p>SENSOR CODE PILOT 4 x 1,5V AA klaw. dotykowa + przycisk dzwonek cena 283,00 zł</p> |  <p>DZWONEK RADIOWY 3 x 1,5V AA wybór jednej z 30 melodii cena 66,34 zł</p> |

| | | | |
|--|--|--|---|
|  <p>FINGERPRINT 4 x 1,5V AA 6V kanały4 cena 483,34 zł</p> |  <p>HB 12 lub 24V DC kanały4 cena 101,28 zł</p> |  <p>HB SENSOR 2 x 1,5V AA 3V kanały4 cena 135,62 zł</p> |  <p>HB SWITCH 2 x 1,5V AA 3V kanały4 cena 118,45 zł</p> |
|  <p>PDB 1 x CR2032 3V kanały4 cena 118,45 zł</p> |  <p>PDB_D 1 x CR2032 3V kanały4 cena 115,00 zł</p> |  <p>PD230 230V AC kanały4 cena 118,45 zł <small>230V AC</small></p> |  <p>PD230_D 230V AC kanały4 cena 115,00 zł <small>230V AC</small></p> |
|  <p>PP_1 1 x CR2430 3V przyciski3 piloty1 cena 77,25 zł</p> |  <p>PP_5/9 1 x CR2430 3V przyciski3 piloty5 lub 9 produkt na zamówienie pow. 10 szt.</p> |  <p>PP_100 1 x CR2430 3V przyciski3 piloty100 produkt na zamówienie pow. 10 szt.</p> |  <p>HB ARK 12-24V AC/DC kanały4 cena 101,28 zł</p> |
|  <p>TFT 1 x CR2430 3V przyciski3 piloty99 cena 300,00 zł</p> |  <p>T4 2 x 1,5V AAA przyciski4 cena 98,34 zł</p> |  <p>T8 2 x 1,5V AAA kanały8 cena 115,00 zł</p> |  <p>REPLICATOR 2 x 1,5V AAA przyciski4 cena 166,67 zł</p> |
|  <p>MINI REPLICA 1 x CR2032 3V przyciski2 cena 56,67 zł</p> |  <p>BANAN REPLICA 1 x CR2032 3V przyciski4 cena 56,67 zł</p> |  <p>PRZEMYSŁOWY PP4 1 x CR2032 3V przyciski4 cena 331,67 zł</p> |  <p>PRZEMYSŁOWY PP2 1 x CR2032 3V przyciski2 cena 248,34 zł</p> |
|  <p>DUŻY 2 x 1,5V AAA przyciski3 piloty99 cena 248,34 zł</p> | | | |

Sterowniki zewnętrzne PROXIMA

| | | |
|--|--|--|
|  <p>NMx 12-24V AC/DC kanały1 pamięć31 cena 101,28 zł</p> |  <p>LN_P 230V AC kanały2 pamięć819 cena 135,62 zł <small>230V AC</small></p> |  <p>LN_L 230V AC kanały2 pamięć819 cena 135,62 zł <small>230V AC</small></p> |
|--|--|--|

URZĄDZENIA PROXIMA KOMPATYBILNE Z SYSTEMEM:

KEY HCS

Proxima sp.j. jest niezależnym producentem wszystkich urządzeń elektronicznych wymienionych w katalogu. Nazwy innych producentów zostały wymienione wyłącznie w celu informacyjnym, aby wyjaśnić przeznaczenie produktów Proxima.

Piloty do bram PROXIMA

| | | | |
|---|---|---|---|
|  MINI ONE * 1 x CR2032 3V przyciski1 C.10 cena 54,93 zł |  MINI * 1 x CR2032 3V przyciski2 C.2 cena 54,93 zł |  KWADRAT * 2 x CR2016 3V przyciski2 C.2 cena 54,93 zł |  MIĘKKI 2 x CR1220 3V przyciski2 C.3 cena 54,93 zł |
|  TRÓJKĄT * 2 x CR2016 3V przyciski3 C.3 cena 54,93 zł |  WYŁĄCZNIK * 2 x CR2016 3V przyciski3 C.4 cena 37,77 zł |  PIŁKA 2 x CR2016 3V przyciski4 C.5 cena 54,93 zł |  BANAN * 1 x CR2032 3V przyciski4 C.4 cena 54,93 zł |
|  PODKOWA * 1 x CR2032 3V przyciski4 C.5 cena 54,93 zł |  FAŁA 1 x A27 12V przyciski4 C.6 cena 54,93 zł |  KLAPKA * 3 x CR2016 3V przyciski4 C.6 cena 54,93 zł |  MOCNY * 2 x CR2016 3V przyciski4 C.7 cena 54,93 zł |
|  GWIZDEK 1 x A27 12V przyciski4 C.7 cena 54,93 zł |  SOPEL * 1 x A32 9V przyciski4 C.8 cena 58,37 zł |  PILOT ZEGAREK akumulator, ładowanie z USB przyciski1 C.8 cena 56,67 zł |  UCHWYT SŁONECZNIK C.10 cena 15,00 zł |











* Piloty dostępne również w wersji **Bi:KLIK**, patrz strona C.11

Piloty specjalne PROXIMA

| | | | |
|---|---|---|--|
|  P1 1 x A27 12V przyciski1 D.2 cena 66,95 zł |  P3K 1 x A23 12V przyciski3 D.2 cena 66,95 zł |  P3P 1 x A27 12V przyciski3 D.3 cena 66,95 zł |  PS1 1 x CR2430 3V przyciski3 D.5 cena 65,00 zł |
|  PS2 1 x CR2430 3V przyciski6 D.5 cena 75,00 zł |  CODE_PILOT 2 x CR2032 3V kanały2 D.3 KOD do 9 cyfr cena 188,84 zł |  SENSOR CODE PILOT 4 x 1,5V AA klaw. dotykowa + przycisk dzwonek D.9 cena 283,00 zł |  DZWONEK RADIOWY 3 x 1,5V AA wybór jednej z 30 melodii D.9 cena 66,34 zł |

| | | | |
|---|--|--|--|
|  FINGERPRINT 4 x 1,5V AA 6V kanały4 D.9 cena 483,34 zł |  HB 12 lub 24V DC kanały4 D.4 cena 101,28 zł |  HB SENSOR 2 x 1,5V AA 3V kanały4 D.10 cena 135,62 zł |  HB SWITCH 2 x 1,5V AA 3V kanały4 D.10 cena 118,45 zł |
|  PDB 1 x CR2032 3V kanały4 D.6 cena 118,45 zł |  PDB_D 1 x CR2032 3V kanały4 D.6 cena 115,00 zł |  PD230 230V AC kanały4 D.7 230V AC cena 118,45 zł |  PD230_D 230V AC kanały4 D.7 230V AC cena 115,00 zł |
|  PP_1 1 x CR2430 3V przyciski3 piloty1 D.12 cena 77,25 zł |  PP_5/9 1 x CR2430 3V przyciski3 piloty5 lub 9 D.12 produkt na zamówienie pow. 10 szt. |  PP_100 1 x CR2430 3V przyciski3 piloty100 D.13 produkt na zamówienie pow. 10 szt. |  HB ARK 12-24V AC/DC kanały4 D.4 cena 101,28 zł |
|  T4 2 x 1,5V AAA przyciski4 D.14 cena 98,34 zł |  T8 2 x 1,5V AAA kanały8 D.14 cena 115,00 zł |  REPLICATOR 2 x 1,5V AAA przyciski4 D.15 cena 166,67 zł |  MINI REPLICA 1 x CR2032 3V przyciski2 C.2 cena 56,67 zł |
|  BANAN REPLICA 1 x CR2032 3V przyciski4 C.4 cena 56,67 zł |  PRZEMYSŁOWY PP4 1 x CR2032 3V przyciski4 D.15 cena 331,67 zł |  PRZEMYSŁOWY PP2 1 x CR2032 3V przyciski2 D.15 cena 248,34 zł |  DUŻY 2 x 1,5V AAA przyciski3 piloty99 D.16 cena 248,34 zł |





Sterowniki zewnętrzne PROXIMA

| | | | |
|--|---|---|---|
|  NMx 12-24V AC/DC kanały1 pamięć31 E.2 cena 101,28 zł |  NW1 12-24V AC/DC kanały1 pamięć999 E.3 cena 109,87 zł |  NW2_25 12-24V AC/DC kanały2 pamięć25 E.4 cena 118,45 zł |  NW2_819 12-24V AC/DC kanały2 pamięć819 E.5 cena 135,62 zł |
|  NW2_819_PIN 12-24V AC/DC kanały2 pamięć819 E.6 produkt na zamówienie pow. 10 szt. |  LN_P 230V AC kanały2 pamięć819 E.8 230V AC cena 135,62 zł |  LN_L 230V AC kanały2 pamięć819 E.9 230V AC cena 135,62 zł |  LN_R 230V AC kanały2 pamięć682 E.9 230V AC cena 135,62 zł |









URZĄDZENIA PROXIMA KOMPATYBILNE Z SYSTEMEM: KING GATES

Proxima sp.j. jest niezależnym producentem wszystkich urządzeń elektronicznych wymienionych w katalogu. Nazwy innych producentów zostały wymienione wyłącznie w celu informacyjnym, aby wyjaśnić przeznaczenie produktów Proxima.

Piloty do bram PROXIMA

| | | | |
|---|--|--|---|
|  KLAPKA 2 x CR2016 3V przyciski4 C.6 cena 58,37 zł |  BANAN 1 x CR2032 3V przyciski4 C.4 cena 58,37 zł |  PODKOWA 1 x CR2032 3V przyciski4 C.5 cena 58,37 zł |  SOPEŁ 1 x A32 9V przyciski4 C.8 cena 58,37 zł |
|  UCHWYT SŁONECZNIK C.10 cena 15,00 zł | | | |





Piloty specjalne PROXIMA

| | | | |
|--|---|--|--|
|  CODE PILOT 2 x CR2032 3V kanały2 D.3 KOD do 9 cyfr cena 188,84 zł |  HB 12 lub 24V DC kanały4 D.4 cena 101,28 zł |  HB SENSOR 2 x 1,5V AA 3V kanały4 D.10 cena 135,62 zł |  HB SWITCH 2 x 1,5V AA 3V kanały4 D.10 cena 118,45 zł |
|  PDB 1 x CR2032 3V kanały4 D.6 cena 118,45 zł |  PD230 230V AC kanały4 D.7 230V AC cena 118,45 zł |  PRZEMYSŁOWY PP4 1 x CR2032 3V przyciski4 D.15 cena 331,67 zł |  PRZEMYSŁOWY PP2 1 x CR2032 3V przyciski2 D.15 cena 248,34 zł |
|  DUŻY 2 x 1,5V AAA przyciski3 piloty99 D.16 cena 248,34 zł | | | |

URZĄDZENIA PROXIMA KOMPATYBILNE Z SYSTEMEM: KING GATES

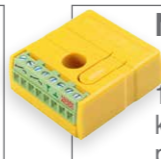
Proxima sp.j. jest niezależnym producentem wszystkich urządzeń elektronicznych wymienionych w katalogu. Nazwy innych producentów zostały wymienione wyłącznie w celu informacyjnym, aby wyjaśnić przeznaczenie produktów Proxima.

Sterowniki zewnętrzne PROXIMA

| | | | |
|---|--|---|--|
|  NW1_30 12-24V AC/DC kanały1 pamięć30 E.3 cena 127,03 zł |  NW2_25 12-24V AC/DC kanały2 pamięć25 E.3 cena 135,62 zł |  LN_P 230V AC kanały2 pamięć24 s.33 230V AC cena 152,78 zł |  LN_L 230V AC kanały2 pamięć24 E.9 230V AC cena 152,78 zł |
|  LN_R 230V AC kanały2 pamięć812 E.9 230V AC cena 152,78 zł | | | |

URZĄDZENIA PROXIMA KOMPATYBILNE Z SYSTEMEM: KOD STAŁY - np.: FLO, TOP, TAM, BENINCA_WK...

Proxima sp.j. jest niezależnym producentem wszystkich urządzeń elektronicznych wymienionych w katalogu. Nazwy innych producentów zostały wymienione wyłącznie w celu informacyjnym, aby wyjaśnić przeznaczenie produktów Proxima.

Piloty do bram PROXIMA

| | | | |
|---|---|--|--|
|  CLONER 1 1 x A27 12V przyciski4 C.6 cena 56,67 zł |  CLONER 2 1 x CR2032 3V przyciski4 C.5 cena 56,67 zł |  CLONER 3 1 x CR2032 3V przyciski4 C.4 cena 56,67 zł |  CLONER 4 2 x CR2016 3V przyciski4 C.6 cena 56,67 zł |
|  MINI FO 1 x CR2032 3V przyciski3 C.9 cena 56,67 zł |  MINI TT * 1 x CR2032 3V przyciski3 C.9 cena 56,67 zł |  UCHWYT SŁONECZNIK C.10 cena 15,00 zł | |



* Piloty dostępne również w wersji **Bi:KLIK**, patrz strona C.11







Piloty specjalne PROXIMA

| | | | |
|--|--|---|--|
|  HB SENSOR PLUS 2 x 1,5V AA 3V kanały4 D.11 cena 152,78 zł |  HB SWITCH PLUS 2 x 1,5V AA 3V kanały4 D.11 cena 135,62 zł |  PDB 1 x CR2032 3V kanały4 D.6 produkt na zamówienie pow. 10 szt. |  PD230 23V AC kanały4 D.7 produkt na zamówienie pow. 10 szt. |
|  PRZEMYSŁOWY PP4 1 x CR2032 3V przyciski.....4 D.15 produkt na zamówienie pow. 10 szt. |  PRZEMYSŁOWY PP2 1 x CR2032 3V przyciski.....2 D.15 produkt na zamówienie pow. 10 szt. | | |





URZĄDZENIA PROXIMA KOMPATYBILNE Z SYSTEMEM: KOD STAŁY - np.: FLO, TOP, TAM, BENINCA_WK...

Proxima sp.j. jest niezależnym producentem wszystkich urządzeń elektronicznych wymienionych w katalogu. Nazwy innych producentów zostały wymienione wyłącznie w celu informacyjnym, aby wyjaśnić przeznaczenie produktów Proxima.

Sterowniki zewnętrzne PROXIMA

| | | | |
|---|---|--|---|
|  NWST1_909 12-24V AC/DC kanały1 pamięć909 E.16 cena 118,45 zł |  NWST2_27 12-24V AC/DC kanały2 pamięć27 E.16 cena 135,62 zł |  NWST2_909 12-24V AC/DC kanały2 pamięć909 E.17 cena 152,78 zł |  LNST_P 12-24V AC/DC kanały2 pamięć909 E.8 230V AC cena 152,78 zł |
|  LNST_L 12-24V AC/DC kanały2 pamięć909 E.9 230V AC cena 152,78 zł |  LNST_R 12-24V AC/DC kanały2 pamięć909 E.9 230V AC cena 152,78 zł | | |

Karty radiowe PROXIMA

| | | | |
|--|--|--|--|
|  FAST zas. z płyty centrali kanały2 pamięć27 F.6 cena 118,45 zł |  SMST zas. z płyty centrali kanały2 pamięć27 F.6 cena 118,45 zł |  SPST zas. z płyty centrali kanały2 pamięć27 F.7 cena 118,45 zł |  BBST zas. z płyty centrali kanały2 pamięć27 F.7 cena 118,45 zł |
|--|--|--|--|

URZĄDZENIA PROXIMA KOMPATYBILNE Z SYSTEMEM:

KRISPOL STARCUS HCS

Proxima sp.j. jest niezależnym producentem wszystkich urządzeń elektronicznych wymienionych w katalogu. Nazwy innych producentów zostały wymienione wyłącznie w celu informacyjnym, aby wyjaśnić przeznaczenie produktów Proxima.

Piloty do bram PROXIMA

| | | | |
|---|---|---|---|
|  MINI ONE * 1 x CR2032 3V przyciski1 C.10 cena 54,93 zł |  MINI * 1 x CR2032 3V przyciski2 C.2 cena 54,93 zł |  KWADRAT * 2 x CR2016 3V przyciski2 C.2 cena 54,93 zł |  MIĘKKI 2 x CR1220 3V przyciski2 C.3 cena 54,93 zł |
|  TRÓJKĄT * 2 x CR2016 3V przyciski3 C.3 cena 54,93 zł |  WYŁĄCZNIK * 2 x CR2016 3V przyciski3 C.4 cena 37,77 zł |  PIŁKA 2 x CR2016 3V przyciski4 C.5 cena 54,93 zł |  BANAN * 1 x CR2032 3V przyciski4 C.4 cena 54,93 zł |
|  PODKOWA * 1 x CR2032 3V przyciski4 C.5 cena 54,93 zł |  FALA 1 x A27 12V przyciski4 C.6 cena 54,93 zł |  KLAPKA * 2 x CR2016 3V przyciski4 C.6 cena 54,93 zł |  MOCNY * 2 x CR2016 3V przyciski4 C.7 cena 54,93 zł |
|  GWIZDEK 1 x A27 12V przyciski4 C.7 cena 54,93 zł |  SOPEL * 1 x A32 9V przyciski4 C.8 cena 58,37 zł |  PILOT ZEGAREK akumulator, ładowanie z USB przyciski1 C.8 cena 56,67 zł |  UCHWYT SŁONECZNIK C.10 cena 15,00 zł |







 * Piloty dostępne również w wersji **Bi:KLIK**, patrz strona C.11

Piloty specjalne PROXIMA

| | | | |
|---|---|---|--|
|  P1 1 x A27 12V przyciski1 D.2 cena 66,95 zł |  P3K 1 x A23 12V przyciski3 D.2 cena 66,95 zł |  P3P 1 x A27 12V przyciski3 D.3 cena 66,95 zł |  PS1 1 x CR2430 3V przyciski3 D.5 cena 65,00 zł |
|  PS2 1 x CR2430 3V przyciski6 D.5 cena 75,00 zł |  CODE_PILOT 2 x CR2032 3V kanały2 D.3 KOD do 9 cyfr cena 188,84 zł |  SENSOR CODE PILOT 4 x 1,5V AA klaw. dotykowa + przycisk dzwonek D.9 cena 283,00 zł |  DZWONEK RADIOWY 3 x 1,5V AA wybór jednej z 30 melodii D.9 cena 66,34 zł |

| | | | |
|---|--|--|--|
|  FINGERPRINT 4 x 1,5V AA 6V kanały4 D.9 cena 483,34 zł |  HB 12 lub 24V DC kanały4 D.4 cena 101,28 zł |  HB SENSOR 2 x 1,5V AA 3V kanały4 D.10 cena 135,62 zł |  HB SWITCH 2 x 1,5V AA 3V kanały4 D.10 cena 118,45 zł |
|  PDB 1 x CR2032 3V kanały4 D.6 cena 118,45 zł |  PDB_D 1 x CR2032 3V kanały4 D.6 cena 115,00 zł |  PD230 230V AC kanały4 D.7 230V AC cena 118,45 zł |  PD230_D 230V AC kanały4 D.7 230V AC cena 115,00 zł |
|  PP_1 1 x CR2430 3V przyciski3 piloty1 D.12 cena 77,25 zł |  PP_5/9 1 x CR2430 3V przyciski3 piloty5 lub 9 D.12 produkt na zamówienie pow. 10 szt. |  PP_100 1 x CR2430 3V przyciski3 piloty100 D.13 produkt na zamówienie pow. 10 szt. |  HB ARK 12-24V AC/DC kanały4 D.4 cena 101,28 zł |
|  T4 2 x 1,5V AAA przyciski4 D.14 cena 98,34 zł |  T8 2 x 1,5V AAA kanały8 D.14 cena 115,00 zł |  REPLICATOR 2 x 1,5V AAA przyciski4 D.15 cena 166,67 zł |  MINI REPLICA 1 x CR2032 3V przyciski2 C.2 cena 56,67 zł |
|  BANAN REPLICA 1 x CR2032 3V przyciski4 C.4 cena 56,67 zł |  PRZEMYSŁOWY PP4 1 x CR2032 3V przyciski4 D.15 cena 331,67 zł |  PRZEMYSŁOWY PP2 1 x CR2032 3V przyciski2 D.15 cena 248,34 zł |  DUŻY 2 x 1,5V AAA przyciski3 piloty99 D.16 cena 248,34 zł |

Sterowniki zewnętrzne PROXIMA

| | | | |
|---|--|--|---|
|  NW1 12-24V AC/DC kanały1 pamięć999 E.3 cena 127,51 zł |  NW2_25 12-24V AC/DC kanały2 pamięć25 E.4 cena 138,25 zł |  NW2_819 12-24V AC/DC kanały2 pamięć819 E.5 cena 155,76 zł |  LN_P 230V AC kanały2 pamięć819 E.8 230V AC cena 135,62 zł |
|  LN_L 230V AC kanały2 pamięć819 E.9 230V AC cena 135,62 zł |  LN_R 230V AC kanały2 pamięć682 E.9 produkt na zamówienie pow. 10 szt. | | |

URZĄDZENIA PROXIMA KOMPATYBILNE Z SYSTEMEM:

KULIG HCS

Proxima sp.j. jest niezależnym producentem wszystkich urządzeń elektronicznych wymienionych w katalogu. Nazwy innych producentów zostały wymienione wyłącznie w celu informacyjnym, aby wyjaśnić przeznaczenie produktów Proxima.

Piloty do bram PROXIMA

| | | | |
|---|---|---|---|
|  MINI ONE * 1 x CR2032 3V przyciski1 C.10 cena 54,93 zł |  MINI * 1 x CR2032 3V przyciski2 C.2 cena 54,93 zł |  KWADRAT * 2 x CR2016 3V przyciski2 C.2 cena 54,93 zł |  MIĘKKI 2 x CR1220 3V przyciski2 C.3 cena 54,93 zł |
|  TRÓJKĄT * 2 x CR2016 3V przyciski3 C.3 cena 54,93 zł |  WYŁĄCZNIK * 2 x CR2016 3V przyciski3 C.4 cena 37,77 zł |  PIŁKA 2 x CR2016 3V przyciski4 C.5 cena 54,93 zł |  BANAN * 1 x CR2032 3V przyciski4 C.4 cena 54,93 zł |
|  PODKOWA * 1 x CR2032 3V przyciski4 C.5 cena 54,93 zł |  FALA 1 x A27 12V przyciski4 C.6 cena 54,93 zł |  KLAPKA * 3 x CR2016 3V przyciski4 C.6 cena 54,93 zł |  MOCNY * 2 x CR2016 3V przyciski4 C.7 cena 54,93 zł |
|  GWIZDEK 1 x A27 12V przyciski4 C.7 cena 54,93 zł |  SOPEL * 1 x A32 9V przyciski4 C.8 cena 56,67 zł |  PILOT ZEGAREK akumulator, ładowanie z USB przyciski1 C.8 cena 56,67 zł |  UCHWYT SŁONECZNIK C.10 cena 15,00 zł |

 * Piloty dostępne również w wersji **Bi:KLIK**, patrz strona C.11

Piloty specjalne PROXIMA

| | | | |
|---|---|---|--|
|  P1 1 x A27 12V przyciski1 D.2 cena 66,95 zł |  P3K 1 x A23 12V przyciski3 D.2 cena 66,95 zł |  P3P 1 x A27 12V przyciski3 D.3 cena 66,95 zł |  PS1 1 x CR2430 3V przyciski3 D.5 cena 65,00 zł |
|  PS2 1 x CR2430 3V przyciski6 D.5 cena 75,00 zł |  CODE_PILOT 2 x CR2032 3V kanały2 D.3 KOD do 9 cyfr cena 188,84 zł |  SENSOR CODE PILOT 4 x 1,5V AA klaw. dotykowa + przycisk dzwonek D.9 cena 283,00 zł |  DZWONEK RADIOWY 3 x 1,5V AA wybór jednej z 30 melodii D.9 cena 66,34 zł |





URZĄDZENIA PROXIMA KOMPATYBILNE Z SYSTEMEM:

KULIG HCS

Proxima sp.j. jest niezależnym producentem wszystkich urządzeń elektronicznych wymienionych w katalogu. Nazwy innych producentów zostały wymienione wyłącznie w celu informacyjnym, aby wyjaśnić przeznaczenie produktów Proxima.

| | | | |
|---|--|--|--|
|  FINGERPRINT 4 x 1,5V AA 6V kanały4 D.9 cena 483,34 zł |  HB 12 lub 24V DC kanały4 D.4 cena 101,28 zł |  HB SENSOR 2 x 1,5V AA 3V kanały4 D.10 cena 135,62 zł |  HB SWITCH 2 x 1,5V AA 3V kanały4 D.10 cena 118,45 zł |
|  PDB 1 x CR2032 3V kanały4 D.6 cena 118,45 zł |  PDB_D 1 x CR2032 3V kanały4 D.6 cena 115,00 zł |  PD230 230V AC kanały4 D.7 230V AC cena 118,45 zł |  PD230_D 230V AC kanały4 D.7 230V AC cena 115,00 zł |
|  PP_1 1 x CR2430 3V przyciski3 piloty1 D.12 cena 77,25 zł |  PP_5/9 1 x CR2430 3V przyciski3 piloty5 lub 9 D.12 produkt na zamówienie pow. 10 szt. |  PP_100 1 x CR2430 3V przyciski3 piloty100 D.13 produkt na zamówienie pow. 10 szt. |  HB ARK 12-24V AC/DC kanały4 D.4 cena 101,28 zł |
|  T4 2 x 1,5V AAA przyciski4 D.14 cena 98,34 zł |  T8 2 x 1,5V AAA kanały8 D.14 cena 115,00 zł |  REPLICATOR 2 x 1,5V AAA przyciski4 D.15 cena 166,67 zł |  MINI REPLICA 1 x CR2032 3V przyciski2 C.2 cena 56,67 zł |
|  BANAN REPLICA 1 x CR2032 3V przyciski4 C.4 cena 56,67 zł |  PRZEMYSŁOWY PP4 1 x CR2032 3V przyciski4 D.15 cena 331,67 zł |  PRZEMYSŁOWY PP2 1 x CR2032 3V przyciski2 D.15 cena 248,34 zł |  DUŻY 2 x 1,5V AAA przyciski3 piloty99 D.16 cena 248,34 zł |

Sterowniki zewnętrzne PROXIMA

| | | | |
|--|--|---|---|
|  NW1 12-24V AC/DC kanały1 pamięć999 E.3 cena 135,62 zł |  NW2_819 12-24V AC/DC kanały2 pamięć819 E.5 cena 152,78 zł |  LN_P 230V AC kanały2 pamięć999 E.8 230V AC cena 135,62 zł |  LN_L 230V AC kanały2 pamięć999 E.9 230V AC cena 135,62 zł |
|--|--|---|---|

URZĄDZENIA PROXIMA KOMPATYBILNE Z SYSTEMEM: **MOOVO / MHOUSE** HCS

Proxima sp.j. jest niezależnym producentem wszystkich urządzeń elektronicznych wymienionych w katalogu. Nazwy innych producentów zostały wymienione wyłącznie w celu informacyjnym, aby wyjaśnić przeznaczenie produktów Proxima.

Piloty do bram **PROXIMA**

| | | | |
|--|---|---|---|
| MINI ONE * 1 x CR2032 3V przyciski1 cena 54,93 zł | MINI * 1 x CR2032 3V przyciski2 cena 54,93 zł | KWADRAT * 2 x CR2016 3V przyciski2 cena 54,93 zł | MIĘKKI 2 x CR1220 3V przyciski2 cena 54,93 zł |
| TRÓJKĄT * 2 x CR2016 3V przyciski3 cena 54,93 zł | WYŁĄCZNIK * 2 x CR2016 3V przyciski3 cena 37,77 zł | PIŁKA 2 x CR2016 3V przyciski4 cena 54,93 zł | BANAN * 1 x CR2032 3V przyciski4 cena 54,93 zł |
| PODKOWA * 1 x CR2032 3V przyciski4 cena 54,93 zł | FALA 1 x A27 12V przyciski4 cena 54,93 zł | KLAPKA * 4 x CR2016 3V przyciski4 cena 54,93 zł | MOCNY * 2 x CR2016 3V przyciski4 cena 54,93 zł |
| GWIZDEK 1 x A27 12V przyciski4 cena 54,93 zł | SOPEL * 1 x A32 9V przyciski4 cena 58,37 zł | PILOT ZEGAREK akumulator, ładowanie z USB przyciski1 cena 56,67 zł | UCHWYT SŁONECZNIK cena 15,00 zł |



* Piloty dostępne również w wersji **Bi:KLIK**, patrz strona C.11

URZĄDZENIA PROXIMA KOMPATYBILNE Z SYSTEMEM: **LIFE**

Proxima sp.j. jest niezależnym producentem wszystkich urządzeń elektronicznych wymienionych w katalogu. Nazwy innych producentów zostały wymienione wyłącznie w celu informacyjnym, aby wyjaśnić przeznaczenie produktów Proxima.

Piloty do bram **PROXIMA**

| | | | |
|--|--|---|---|
| MINI ONE 1 x CR2032 3V przyciski1 cena 58,37 zł | MINI 1 x CR2032 3V przyciski2 cena 58,37 zł | BANAN 1 x CR2032 3V przyciski4 cena 58,37 zł | PODKOWA 1 x CR2032 3V przyciski4 cena 58,37 zł |
| KLAPKA 2 x CR2016 3V przyciski4 cena 58,37 zł | SOPEL 1 x A32 9V przyciski4 cena 60,00z zł | UCHWYT SŁONECZNIK cena 15,00 zł | |

Piloty specjalne **PROXIMA**

| | | | |
|---|---|---|--|
| CODE PILOT 2 x CR2032 3V kanały2 produkt na zamówienie pow. 10 szt. D.3 | HB 12 lub 24V DC kanały4 cena 101,28 zł D.4 | HB SENSOR 2 x 1,5V AA 3V kanały4 produkt na zamówienie pow. 10 szt. D.10 | HB SWITCH 2 x 1,5V AA 3V kanały4 produkt na zamówienie pow. 10 szt. D.10 |
| PDB 1 x CR2032 3V kanały4 cena 118,45 zł D.6 | PD230 230VAC kanały4 cena 118,45 zł D.7 | PRZEMYSŁOWY PP4 1 x CR2032 3V przyciski4 cena 331,67 zł D.15 | PRZEMYSŁOWY PP2 1 x CR2032 3V przyciski2 cena 248,34 zł D.15 |
| P3K 1 x A23 12V przyciski3 cena 68,25 zł D.2 | PP_5/9 1 x CR2430 3V przyciski3 piloty5 lub 9 produkt na zamówienie pow. 10 szt. D.12 | PP_100 1 x CR2430 3V przyciski3 piloty100 produkt na zamówienie pow. 10 szt. D.13 | DUŻY 2 x 1,5V AAA przyciski3 piloty99 cena 248,34 zł D.16 |

Sterowniki zewnętrzne **PROXIMA**

| | | | |
|---|---|--|--|
| NW1_30 12-24V AC/DC kanały1 pamięć30 cena 127,03 zł E.3 | NW2_24 12-24V AC/DC kanały2 pamięć24 cena 135,62 zł E.4 | LN_P 230V AC kanały2 pamięć24 cena 152,78 zł E.8 | LN_L 230V AC kanały2 pamięć24 cena 152,78 zł E.9 |
|---|---|--|--|

URZĄDZENIA PROXIMA KOMPATYBILNE Z SYSTEMEM:

MOOVO / MHOUSE HCS

Proxima sp.j. jest niezależnym producentem wszystkich urządzeń elektronicznych wymienionych w katalogu. Nazwy innych producentów zostały wymienione wyłącznie w celu informacyjnym, aby wyjaśnić przeznaczenie produktów Proxima.

Piloty specjalne PROXIMA

| | | | |
|---|--|--|---|
| <p>P1 1 x A27 12V przyciski1 cena 66,95 zł</p> | <p>P3K 1 x A23 12V przyciski3 cena 66,95 zł</p> | <p>P3P 1 x A27 12V przyciski3 cena 66,95 zł</p> | <p>PS1 1 x CR2430 3V przyciski3 cena 65,00 zł</p> |
| <p>PS2 1 x CR2430 3V przyciski6 cena 75,00 zł</p> | <p>CODE_PILOT 2 x CR2032 3V kanały2 cena 188,84 zł <small>KOD do 9 cyfr</small></p> | <p>SENSOR CODE PILOT 4 x 1,5V AA klaw. dotykowa + przycisk dzwonek cena 283,00 zł</p> | <p>DZWONEK RADIOWY 3 x 1,5V AA wybór jednej z 30 melodii cena 66,34 zł</p> |
| <p>FINGERPRINT 4 x 1,5V AA 6V kanały4 cena 483,34 zł</p> | <p>HB 12 lub 24V DC kanały4 cena 101,28 zł</p> | <p>HB SENSOR 2 x 1,5V AA 3V kanały4 cena 135,62 zł</p> | <p>HB SWITCH 2 x 1,5V AA 3V kanały4 cena 118,45 zł</p> |
| <p>PDB 1 x CR2032 3V kanały4 cena 118,45 zł</p> | <p>PDB_D 1 x CR2032 3V kanały4 cena 115,00 zł</p> | <p>PD230 230V AC kanały4 cena 118,45 zł <small>230V AC</small></p> | <p>PD230_D 230V AC kanały4 cena 115,00 zł <small>230V AC</small></p> |
| <p>PP_1 1 x CR2430 3V przyciski3 piloty1 cena 77,25 zł</p> | <p>PP_5/9 1 x CR2430 3V przyciski3 piloty5 lub 9 produkt na zamówienie pow. 10 szt.</p> | <p>PP_100 1 x CR2430 3V przyciski3 piloty100 produkt na zamówienie pow. 10 szt.</p> | <p>HB ARK 12-24V AC/DC kanały4 cena 101,28 zł</p> |
| <p>T4 2 x 1,5V AAA przyciski4 cena 98,34 zł</p> | <p>T8 2 x 1,5V AAA kanały8 cena 115,00 zł</p> | <p>REPLICATOR 2 x 1,5V AAA przyciski4 cena 166,67 zł</p> | <p>MINI REPLICA 1 x CR2032 3V przyciski2 cena 56,67 zł</p> |
| <p>BANAN REPLICA 1 x CR2032 3V przyciski4 cena 56,67 zł</p> | <p>PRZEMYSŁOWY PP4 1 x CR2032 3V przyciski4 cena 331,67 zł</p> | <p>PRZEMYSŁOWY PP2 1 x CR2032 3V przyciski2 cena 248,34 zł</p> | <p>DUŻY 2 x 1,5V AAA przyciski3 piloty99 cena 248,34 zł</p> |

URZĄDZENIA PROXIMA KOMPATYBILNE Z SYSTEMEM:

MOOVO / MHOUSE HCS

Proxima sp.j. jest niezależnym producentem wszystkich urządzeń elektronicznych wymienionych w katalogu. Nazwy innych producentów zostały wymienione wyłącznie w celu informacyjnym, aby wyjaśnić przeznaczenie produktów Proxima.

Sterowniki zewnętrzne PROXIMA

| | | | |
|--|--|--|--|
| <p>NMx 12-24V AC/DC kanały1 pamięć31 cena 101,28 zł</p> | <p>NW1 12-24V AC/DC kanały1 pamięć999 cena 109,87 zł</p> | <p>NW2_25 12-24V AC/DC kanały2 pamięć25 cena 118,45 zł</p> | <p>NW2_819 12-24V AC/DC kanały2 pamięć819 cena 135,62 zł</p> |
| <p>NW2_819_PIN 12-24V AC/DC kanały2 pamięć819 cena 152,78 zł <small>PIN</small></p> | <p>LN_P 230V AC kanały2 pamięć819 cena 135,62 zł <small>230V AC</small></p> | <p>LN_L 230V AC kanały2 pamięć819 cena 135,62 zł <small>230V AC</small></p> | <p>LN_R 230V AC kanały2 pamięć682 cena 135,62 zł <small>230V AC</small></p> |

Karty radiowe PROXIMA

| | | | |
|---|---|---|--|
| <p>FAE zas. z płyty centrali kanały2 pamięć25 produkt na zamówienie pow. 10 szt.</p> | <p>FAP zas. z płyty centrali kanały4 pamięć512 cena 118,45 zł</p> | <p>SME zas. z płyty centrali kanały2 pamięć25 produkt na zamówienie pow. 10 szt.</p> | <p>SMP zas. z płyty centrali kanały4 pamięć512 cena 118,45 zł</p> |
| <p>SPE zas. z płyty centrali kanały2 pamięć25 produkt na zamówienie pow. 10 szt.</p> | <p>SPP zas. z płyty centrali kanały2 pamięć21 produkt na zamówienie pow. 10 szt.</p> | <p>BBE zas. z płyty centrali kanały2 pamięć25 produkt na zamówienie pow. 10 szt.</p> | <p>BBP zas. z płyty centrali kanały4 pamięć512 cena 118,45 zł</p> |

URZĄDZENIA PROXIMA KOMPATYBILNE Z SYSTEMEM:

NORMSTAHL HCS

Proxima sp.j. jest niezależnym producentem wszystkich urządzeń elektronicznych wymienionych w katalogu. Nazwy innych producentów zostały wymienione wyłącznie w celu informacyjnym, aby wyjaśnić przeznaczenie produktów Proxima.

Piloty do bram PROXIMA

| | | | |
|---|---|---|---|
|  MINI ONE * 1 x CR2032 3V przyciski1 C.10 cena 54,93 zł |  MINI * 1 x CR2032 3V przyciski2 C.2 cena 54,93 zł |  KWADRAT * 2 x CR2016 3V przyciski2 C.2 cena 54,93 zł |  MIĘKKI 2 x CR1220 3V przyciski2 C.3 cena 54,93 zł |
|  TRÓJKĄT * 2 x CR2016 3V przyciski3 C.3 cena 54,93 zł |  WYŁĄCZNIK * 2 x CR2016 3V przyciski3 C.4 cena 37,77 zł |  PIŁKA 2 x CR2016 3V przyciski4 C.5 cena 54,93 zł |  BANAN * 1 x CR2032 3V przyciski4 C.4 cena 54,93 zł |
|  PODKOWA * 1 x CR2032 3V przyciski4 C.5 cena 54,93 zł |  FALA 1 x A27 12V przyciski4 C.6 cena 54,93 zł |  KLAPKA * 3 x CR2016 3V przyciski4 C.6 cena 54,93 zł |  MOCNY * 2 x CR2016 3V przyciski4 C.7 cena 54,93 zł |
|  GWIZDEK 1 x A27 12V przyciski4 C.7 cena 54,93 zł |  SOPEL * 1 x A32 9V przyciski4 C.8 cena 58,37 zł |  PILOT ZEGAREK akumulator, ładowanie z USB przyciski1 C.8 cena 56,67 zł |  UCHWYT SŁONECZNIK C.10 cena 15,00 zł |

 * Piloty dostępne również w wersji **Bi:KLIK**, patrz strona C.11

URZĄDZENIA PROXIMA KOMPATYBILNE Z SYSTEMEM:

NORMSTAHL HCS

Proxima sp.j. jest niezależnym producentem wszystkich urządzeń elektronicznych wymienionych w katalogu. Nazwy innych producentów zostały wymienione wyłącznie w celu informacyjnym, aby wyjaśnić przeznaczenie produktów Proxima.

Piloty specjalne PROXIMA







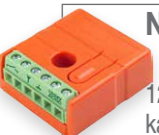

| | | | |
|---|--|--|--|
|  P1 1 x A27 12V przyciski1 D.2 cena 66,95 zł |  P3K 1 x A23 12V przyciski3 D.2 cena 66,95 zł |  P3P 1 x A27 12V przyciski3 D.3 cena 66,95 zł |  PS1 1 x CR2430 3V przyciski3 D.5 cena 65,00 zł |
|  PS2 1 x CR2430 3V przyciski6 D.5 cena 75,00 zł |  CODE_PILOT 2 x CR2032 3V kanały2 D.3 KOD do 9 cyfr cena 188,84 zł |  SENSOR CODE PILOT 4 x 1,5V AA klaw. dotykowa + przycisk dzwonek D.9 cena 283,00 zł |  DZWONEK RADIOWY 3 x 1,5V AA wybór jednej z 30 melodii D.9 cena 66,34 zł |
|  FINGERPRINT 4 x 1,5V AA 6V kanały4 D.9 cena 483,34 zł |  HB 12 lub 24V DC kanały4 D.4 cena 101,28 zł |  HB SENSOR 2 x 1,5V AA 3V kanały4 D.10 cena 135,62 zł |  HB SWITCH 2 x 1,5V AA 3V kanały4 D.10 cena 118,45 zł |
|  PDB 1 x CR2032 3V kanały4 D.6 cena 118,45 zł |  PDB_D 1 x CR2032 3V kanały4 D.6 cena 115,00 zł |  PD230 230V AC kanały4 D.7 230V AC cena 118,45 zł |  PD230_D 230V AC kanały4 D.7 230V AC cena 115,00 zł |
|  PP_1 1 x CR2430 3V przyciski3 piloty1 D.12 cena 77,25 zł |  PP_5/9 1 x CR2430 3V przyciski3 piloty5 lub 9 D.12 produkt na zamówienie pow. 10 szt. |  PP_100 1 x CR2430 3V przyciski3 piloty100 D.13 produkt na zamówienie pow. 10 szt. |  HB ARK 12-24V AC/DC kanały4 D.4 cena 101,28 zł |
|  T4 2 x 1,5V AAA przyciski4 D.14 cena 98,34 zł |  T8 2 x 1,5V AAA kanały8 D.14 cena 115,00 zł |  REPLICATOR 2 x 1,5V AAA przyciski4 D.15 cena 166,67 zł |  MINI REPLICA 1 x CR2032 3V przyciski2 C.2 cena 56,67 zł |
|  BANAN REPLICA 1 x CR2032 3V przyciski4 C.4 cena 56,67 zł |  PRZEMYSŁOWY PP4 1 x CR2032 3V przyciski4 D.15 cena 331,67 zł |  PRZEMYSŁOWY PP2 1 x CR2032 3V przyciski2 D.15 cena 248,34 zł |  DUŻY 2 x 1,5V AAA przyciski3 piloty99 D.16 cena 248,34 zł |

URZĄDZENIA PROXIMA KOMPATYBILNE Z SYSTEMEM:







NORMSTAHL HCS

Proxima sp.j. jest niezależnym producentem wszystkich urządzeń elektronicznych wymienionych w katalogu. Nazwy innych producentów zostały wymienione wyłącznie w celu informacyjnym, aby wyjaśnić przeznaczenie produktów Proxima.

Sterowniki zewnętrzne PROXIMA

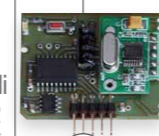
| | | | |
|---|---|---|---|
|  NMx 12-24V AC/DC kanały1 pamięć31 E.2 cena 101,28 zł |  NW1 12-24V AC/DC kanały1 pamięć999 E.3 cena 109,87 zł |  NW2_25 12-24V AC/DC kanały2 pamięć25 E.4 cena 118,45 zł |  NW2_819 12-24V AC/DC kanały2 pamięć819 E.5 cena 135,62 zł |
|  NW2_819_PIN 12-24V AC/DC kanały2 pamięć819 E.6 PIN cena 152,78 zł |  LN_P 230V AC kanały2 pamięć819 E.8 230V AC cena 135,62 zł |  LN_L 230V AC kanały2 pamięć819 E.9 230V AC cena 135,62 zł |  LN_R 230V AC kanały2 pamięć682 E.9 230V AC cena 135,62 zł |

Karty radiowe PROXIMA

| | | | |
|--|---|--|---|
|  FAE zas. z płyty centrali kanały2 pamięć25 F.2 cena 101,28 zł |  FAP zas. z płyty centrali kanały4 pamięć512 F.2 cena 118,45 zł |  SME zas. z płyty centrali kanały2 pamięć25 F.3 cena 101,28 zł |  SMP zas. z płyty centrali kanały4 pamięć512 F.3 cena 118,45 zł |
|  SPE zas. z płyty centrali kanały2 pamięć25 F.4 cena 101,28 zł |  SPP zas. z płyty centrali kanały2 pamięć21 F.4 cena 118,45 zł |  BBE zas. z płyty centrali kanały2 pamięć25 F.5 cena 101,28 zł |  BBP zas. z płyty centrali kanały4 pamięć512 F.5 cena 118,45 zł |

URZĄDZENIA PROXIMA KOMPATYBILNE Z SYSTEMEM:

NOVOFERM HCS

Proxima sp.j. jest niezależnym producentem wszystkich urządzeń elektronicznych wymienionych w katalogu. Nazwy innych producentów zostały wymienione wyłącznie w celu informacyjnym, aby wyjaśnić przeznaczenie produktów Proxima.

Piloty do bram PROXIMA

| | | | |
|--|--|---|--|
|  MINI ONE * 1 x CR2032 3V przyciski1 C.10 cena 54,93 zł |  MINI * 1 x CR2032 3V przyciski2 C.2 cena 54,93 zł |  KWADRAT * 2 x CR2016 3V przyciski2 C.2 cena 54,93 zł |  MIĘKKI 2 x CR1220 3V przyciski2 C.3 cena 54,93 zł |
|  TRÓJKĄT * 2 x CR2016 3V przyciski3 C.3 cena 54,93 zł |  WYŁĄCZNIK * 2 x CR2016 3V przyciski3 C.4 cena 37,77 zł |  PIŁKA 2 x CR2016 3V przyciski4 C.5 cena 54,93 zł |  BANAN * 1 x CR2032 3V przyciski4 C.4 cena 54,93 zł |
|  PODKOWA * 1 x CR2032 3V przyciski4 C.5 cena 54,93 zł |  FALA 1 x A27 12V przyciski4 C.6 cena 54,93 zł |  KLAPKA * 2 x CR2016 3V przyciski4 C.6 cena 54,93 zł |  MOCNY * 2 x CR2016 3V przyciski4 C.7 cena 54,93 zł |
|  GWIZDEK 1 x A27 12V przyciski4 C.7 cena 54,93 zł |  SOPEL * 1 x A32 9V przyciski4 C.8 cena 58,37 zł |  PILOT ZEGAREK akumulator, ładowanie z USB przyciski1 C.8 cena 56,67 zł |  UCHWYT SŁONECZNIK C.10 cena 15,00 zł |







* Piloty dostępne również w wersji **Bi:KLIK**, patrz strona C.11

Piloty specjalne PROXIMA

| | | | |
|--|---|---|---|
|  P1 1 x A27 12V przyciski1 D.2 cena 66,95 zł |  P3K 1 x A23 12V przyciski3 D.2 cena 66,95 zł |  P3P 1 x A27 12V przyciski3 D.3 cena 66,95 zł |  PS1 1 x CR2430 3V przyciski3 D.5 cena 65,00 zł |
|  PS2 1 x CR2430 3V przyciski6 D.5 cena 75,00 zł |  CODE_PILOT 2 x CR2032 3V kanały.....2 D.3 KOD do 9 cyfr cena 188,84 zł |  SENSOR CODE PILOT 4 x 1,5V AA klaw. dotykowa + przycisk dzwonek D.9 cena 283,00 zł |  DZWONEK RADIOWY 3 x 1,5V AA wybór jednej z 30 melodii D.9 cena 66,34 zł |

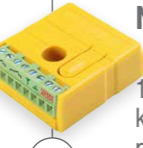
| | | | |
|--|--|--|--|
|  FINGERPRINT 4 x 1,5V AA 6V kanały4 D.9 cena 483,34 zł |  HB 12 lub 24V DC kanały4 D.4 cena 101,28 zł |  HB SENSOR 2 x 1,5V AA 3V kanały4 D.10 cena 135,62 zł |  HB SWITCH 2 x 1,5V AA 3V kanały4 D.10 cena 118,45 zł |
|  PDB 1 x CR2032 3V kanały4 D.6 cena 118,45 zł |  PDB_D 1 x CR2032 3V kanały4 D.6 cena 115,00 zł |  PD230 230V AC kanały4 D.7 230V AC cena 118,45 zł |  PD230_D 230V AC kanały4 D.7 230V AC cena 115,00 zł |
|  PP_1 1 x CR2430 3V przyciski3 piloty1 D.12 cena 77,25 zł |  PP_5/9 1 x CR2430 3V przyciski3 piloty5 lub 9 D.12 produkt na zamówienie pow. 10 szt. |  PP_100 1 x CR2430 3V przyciski3 piloty100 D.13 produkt na zamówienie pow. 10 szt. |  HB ARK 12-24V AC/DC kanały4 D.4 cena 101,28 zł |
|  T4 2 x 1,5V AAA przyciski4 D.14 produkt na zamówienie pow. 10 szt. |  T8 2 x 1,5V AAA kanały8 D.14 produkt na zamówienie pow. 10 szt. |  REPLICATOR 2 x 1,5V AAA przyciski4 D.15 cena 166,67 zł |  MINI REPLICA 1 x CR2032 3V przyciski2 C.2 cena 56,67 zł |
|  BANAN REPLICA 1 x CR2032 3V przyciski4 C.4 cena 56,67 zł |  PRZEMYSŁOWY PP4 1 x CR2032 3V przyciski4 D.15 cena 331,67 zł |  PRZEMYSŁOWY PP2 1 x CR2032 3V przyciski2 D.15 cena 248,34 zł |  DUŻY 2 x 1,5V AAA przyciski3 piloty99 D.16 cena 248,34 zł |











Sterowniki zewnętrzne PROXIMA

| | | | |
|---|---|--|---|
|  NW1 12-24V AC/DC kanały1 pamięć999 E.3 cena 129,51 zł |  NW2_25 12-24V AC/DC kanały2 pamięć25 E.4 cena 138,25 zł |  NW2_819 12-24V AC/DC kanały2 pamięć819 E.5 cena 155,76 zł |  LN_P 230V AC kanały2 pamięć999 E.8 230V AC cena 138,25 zł |
|  LN_L 230V AC kanały2 pamięć999 E.9 230V AC cena 138,25 zł |  LN_R 230V AC kanały2 pamięć682 E.9 230V AC cena 138,25 zł | | |

URZĄDZENIA PROXIMA KOMPATYBILNE Z SYSTEMEM: **PAULS (PILOT Z GWIAZDKĄ) HCS**

Proxima sp.j. jest niezależnym producentem wszystkich urządzeń elektronicznych wymienionych w katalogu. Nazwy innych producentów zostały wymienione wyłącznie w celu informacyjnym, aby wyjaśnić przeznaczenie produktów Proxima.

Piloty do bram PROXIMA

| | | | |
|---|--|--|---|
|  MINI ONE 1 x CR2032 3V przyciski1 C.10 cena 53,34 zł |  MINI 1 x CR2032 3V przyciski2 C.2 cena 53,34 zł |  KWADRAT 2 x CR2016 3V przyciski2 C.2 cena 53,34 zł |  MIĘKKI 2 x CR1220 3V przyciski2 C.3 cena 53,34 zł |
|  KLAPKA 3 x CR2016 3V przyciski4 C.6 cena 53,34 zł |  BANAN 1 x CR2032 3V przyciski4 C.4 cena 53,34 zł |  PODKOWA 1 x CR2032 3V przyciski4 C.5 cena 53,34 zł |  SOPEL 1 x A32 9V przyciski4 C.8 cena 56,67 zł |
|  PILOT ZEGAREK akumulator, ładowanie z USB przyciski1 C.8 cena 56,67 zł |  UCHWYT SŁONECZNIK C.10 cena 15,00 zł | | |

Piloty specjalne PROXIMA

| | | | |
|---|---|---|--|
|  P1 1 x A27 12V przyciski1 D.2 produkt na zamówienie pow. 10 szt. |  P3K 1 x A23 12V przyciski3 D.2 produkt na zamówienie pow. 10 szt. |  P3P 1 x A27 12V przyciski3 D.3 produkt na zamówienie pow. 10 szt. |  PS1 1 x CR2430 3V przyciski3 D.5 produkt na zamówienie pow. 10 szt. |
|  PS2 1 x CR2430 3V przyciski6 D.5 produkt na zamówienie pow. 10 szt. |  CODE_PILOT 2 x CR 2032 3V kanały2 D.3 KOD do 9 cyfr produkt na zamówienie pow. 10 szt. |  SENSOR CODE PILOT 4 x 1,5V AA klaw. dotykowa + przycisk dzwonek D.9 produkt na zamówienie pow. 10 szt. |  DZWONEK RADIOWY 3 x 1,5V AA wybór jednej z 30 melodii D.9 produkt na zamówienie pow. 10 szt. |
|  FINGERPRINT 4 x 1,5V AA 6V kanały4 D.9 produkt na zamówienie pow. 10 szt. |  HB 12 lub 24V DC kanały4 D.4 produkt na zamówienie pow. 10 szt. |  HB SENSOR 2 x 1,5V AA 3V kanały4 D.10 produkt na zamówienie pow. 10 szt. |  HB SWITCH 2 x 1,5V AA 3V kanały4 D.10 produkt na zamówienie pow. 10 szt. |

URZĄDZENIA PROXIMA KOMPATYBILNE Z SYSTEMEM:

SATEL (MICRA) HCS









Proxima sp.j. jest niezależnym producentem wszystkich urządzeń elektronicznych wymienionych w katalogu. Nazwy innych producentów zostały wymienione wyłącznie w celu informacyjnym, aby wyjaśnić przeznaczenie produktów Proxima.

Piloty do bram PROXIMA

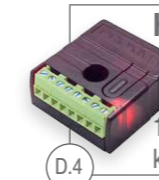
| | | | |
|--|--|--|---|
|  <p>MINI ONE * 1 x CR2032 3V przyciski1 cena 54,93 zł</p> |  <p>MINI * 1 x CR2032 3V przyciski2 cena 54,93 zł</p> |  <p>KWADRAT * 2 x CR2016 3V przyciski2 cena 54,93 zł</p> |  <p>MIĘKKI 2 x CR1220 3V przyciski2 cena 54,93 zł</p> |
|  <p>KLAPKA * 3 x CR2016 3V przyciski4 cena 54,93 zł</p> |  <p>BANAN * 1 x CR2032 3V przyciski4 cena 54,93 zł</p> |  <p>PODKOWA * 1 x CR2032 3V przyciski4 cena 54,93 zł</p> |  <p>SOPEL * 1 x A32 9V przyciski4 cena 58,37 zł</p> |
|  <p>PILOT ZEGAREK akumulator, ładowanie z USB przyciski1 cena 56,67 zł</p> |  <p>UCHWYT SŁONECZNIK cena 15,00 zł</p> | | |









* Piloty dostępne również w wersji **Bi:KLIK**, patrz strona C.11

Piloty specjalne PROXIMA

| | | | |
|--|---|--|--|
|  <p>PS1 1 x CR2430 3V przyciski3 cena 65,00 zł</p> |  <p>PS2 1 x CR2430 3V przyciski6 cena 75,00 zł</p> |  <p>PDB 1 x CR2032 3V kanały4 cena 118,45 zł</p> |  <p>PD230 230V AC kanały4 cena 118,45 zł</p> |
|  <p>HB ARK 12-24V AC/DC kanały4 cena 101,28 zł</p> |  <p>REPLICATOR 2 x 1,5V AAA przyciski4 cena 166,67 zł</p> |  <p>MINI REPLICA 1 x CR2032 3V przyciski2 cena 56,67 zł</p> |  <p>BANAN REPLICA 1 x CR2032 3V przyciski4 cena 56,67 zł</p> |
|  <p>SENSOR CODE PILOT 4 x 1,5V AA klaw. dotykowa + przycisk dzwonek cena 283,00 zł</p> |  <p>DZWONEK RADIOWY 3 x 1,5V AA wybór jednej z 30 melodii cena 66,34 zł</p> |  <p>DUŻY 2 x 1,5V AAA przyciski3 piloty99 cena 248,34 zł</p> | |

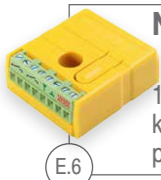
| | | | |
|--|--|--|--|
|  <p>PDB 1 x CR2032 3V kanały4 produkt na zamówienie pow. 10 szt.</p> |  <p>PDB_D 1 x CR2032 3V kanały4 produkt na zamówienie pow. 10 szt.</p> |  <p>PD230 230V AC kanały4 produkt na zamówienie pow. 10 szt.</p> |  <p>PD230_D 230V AC kanały4 produkt na zamówienie pow. 10 szt.</p> |
|  <p>PP_1 1 x CR2430 3V przyciski3 piloty1 produkt na zamówienie pow. 10 szt.</p> |  <p>PP_5/9 1 x CR2430 3V przyciski3 piloty5 lub 9 produkt na zamówienie pow. 10 szt.</p> |  <p>PP_100 1 x CR2430 3V przyciski3 piloty100 produkt na zamówienie pow. 10 szt.</p> |  <p>HB ARK 12-24V AC/DC kanały4 produkt na zamówienie pow. 10 szt.</p> |
|  <p>T4 2 x 1,5V AAA przyciski4 produkt na zamówienie pow. 10 szt.</p> |  <p>T8 2 x 1,5V AAA kanały8 produkt na zamówienie pow. 10 szt.</p> |  <p>REPLICATOR 2 x 1,5V AAA przyciski4 produkt na zamówienie pow. 10 szt.</p> |  <p>MINI REPLICA 1 x CR2032 3V przyciski2 produkt na zamówienie pow. 10 szt.</p> |
|  <p>BANAN REPLICA 1 x CR2032 3V przyciski4 produkt na zamówienie pow. 10 szt.</p> |  <p>PRZEMYSŁOWY PP4 1 x CR2032 3V przyciski4 produkt na zamówienie pow. 10 szt.</p> |  <p>PRZEMYSŁOWY PP2 1 x CR2032 3V przyciski2 produkt na zamówienie pow. 10 szt.</p> |  <p>DUŻY 2 x 1,5V AAA przyciski3 piloty99 produkt na zamówienie pow. 10 szt.</p> |

Sterowniki zewnętrzne PROXIMA

| | | | |
|---|---|---|---|
|  <p>NMx 12-24V AC/DC kanały1 pamięć31 produkt na zamówienie pow. 10 szt.</p> |  <p>NW1 12-24V AC/DC kanały1 pamięć999 produkt na zamówienie pow. 10 szt.</p> |  <p>NW2_25 12-24V AC/DC kanały2 pamięć25 produkt na zamówienie pow. 10 szt.</p> |  <p>NW2_819 12-24V AC/DC kanały2 pamięć819 produkt na zamówienie pow. 10 szt.</p> |
|  <p>NW2_819_PIN 12-24V AC/DC kanały2 pamięć819 produkt na zamówienie pow. 10 szt.</p> |  <p>LN_P 230V AC kanały2 pamięć819 produkt na zamówienie pow. 10 szt.</p> |  <p>LN_L 230V AC kanały2 pamięć819 produkt na zamówienie pow. 10 szt.</p> |  <p>LN_R 230V AC kanały2 pamięć682 produkt na zamówienie pow. 10 szt.</p> |

URZĄDZENIA PROXIMA KOMPATYBILNE Z SYSTEMEM:

SATEL (MICRA) HCS

Proxima sp.j. jest niezależnym producentem wszystkich urządzeń elektronicznych wymienionych w katalogu. Nazwy innych producentów zostały wymienione wyłącznie w celu informacyjnym, aby wyjaśnić przeznaczenie produktów Proxima.

Sterowniki zewnętrzne PROXIMA

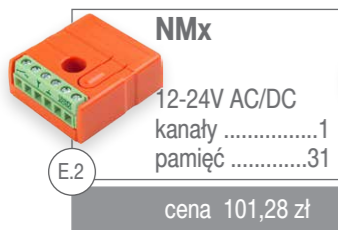
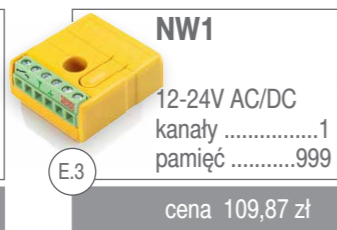
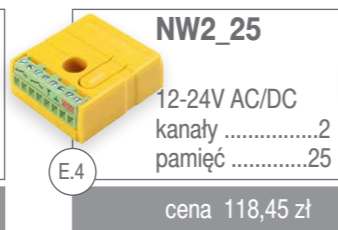
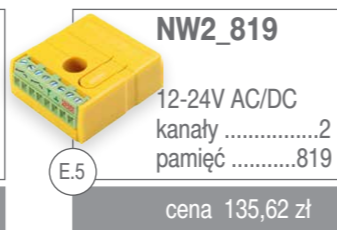
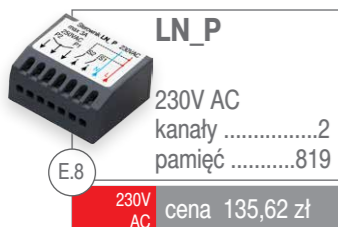
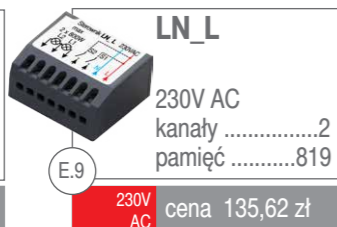
| | | | |
|---|---|--|---|
|  <p>NMx 12-24V AC/DC kanały1 pamięć31 E.2 cena 101,28 zł</p> |  <p>NW1 12-24V AC/DC kanały1 pamięć999 E.3 cena 109,87 zł</p> |  <p>NW2_25 12-24V AC/DC kanały2 pamięć25 E.4 cena 118,45 zł</p> |  <p>NW2_819 12-24V AC/DC kanały2 pamięć819 E.5 cena 135,62 zł</p> |
|  <p>LN_P 230V AC kanały2 pamięć819 E.8 230V AC cena 135,62 zł</p> |  <p>LN_L 230V AC kanały2 pamięć819 E.9 230V AC cena 135,62 zł</p> | | |

URZĄDZENIA PROXIMA KOMPATYBILNE Z SYSTEMEM:

SMILO HCS

Proxima sp.j. jest niezależnym producentem wszystkich urządzeń elektronicznych wymienionych w katalogu. Nazwy innych producentów zostały wymienione wyłącznie w celu informacyjnym, aby wyjaśnić przeznaczenie produktów Proxima.

Piloty do bram PROXIMA

| | | | |
|--|--|--|---|
|  <p>MINI ONE * 1 x CR2032 3V przyciski1 C.10 cena 53,34 zł</p> |  <p>MINI * 1 x CR2032 3V przyciski2 C.2 cena 53,34 zł</p> |  <p>KWADRAT * 2 x CR2016 3V przyciski2 C.2 cena 53,34 zł</p> |  <p>MIĘKKI 2 x CR1220 3V przyciski2 C.3 cena 53,34 zł</p> |
|  <p>TRÓJKĄT * 2 x CR2016 3V przyciski3 C.3 cena 53,34 zł</p> |  <p>WYŁĄCZNIK * 2 x CR2016 3V przyciski3 C.4 cena 36,67 zł</p> |  <p>PIŁKA 2 x CR2016 3V przyciski4 C.5 cena 53,34 zł</p> |  <p>BANAN * 1 x CR2032 3V przyciski4 C.4 cena 53,34 zł</p> |
|  <p>PODKOWA * 1 x CR2032 3V przyciski4 C.5 cena 53,34 zł</p> |  <p>FAŁA 1 x A27 12V przyciski4 C.6 cena 53,34 zł</p> |  <p>KLAPKA * 3 x CR2016 3V przyciski4 C.6 cena 53,34 zł</p> |  <p>MOCNY * 2 x CR2016 3V przyciski4 C.7 cena 53,34 zł</p> |
|  <p>GWIZDEK 1 x A27 12V przyciski4 C.7 cena 53,34 zł</p> |  <p>SOPEL * 1 x A32 9V przyciski4 C.8 cena 56,67 zł</p> |  <p>PILOT ZEGAREK akumulator, ładowanie z USB przyciski1 C.8 cena 56,67 zł</p> |  <p>UCHWYT SŁONECZNIK C.10 cena 15,00 zł</p> |



* Piloty dostępne również w wersji **Bi:KLIK**, patrz strona C.11

URZĄDZENIA PROXIMA KOMPATYBILNE Z SYSTEMEM:

SMILO HCS

Proxima sp.j. jest niezależnym producentem wszystkich urządzeń elektronicznych wymienionych w katalogu. Nazwy innych producentów zostały wymienione wyłącznie w celu informacyjnym, aby wyjaśnić przeznaczenie produktów Proxima.

Piloty specjalne **PROXIMA**





| | | | |
|---|--|---|--|
|  P1 1 x A27 12V przyciski1 D.2 cena 66,95 zł |  P3K 1 x A23 12V przyciski3 D.2 cena 66,95 zł |  P3P 1 x A27 12V przyciski3 D.3 cena 66,95 zł |  PS1 1 x CR2430 3V przyciski3 D.5 cena 65,00 zł |
|  PS2 1 x CR2430 3V przyciski6 D.5 cena 75,00 zł |  CODE_PILOT 2 x CR 2032 3V kanały2 D.3 KOD do 9 cyfr cena 188,84 zł |  SENSOR CODE PILOT 4 x 1,5V AA klaw. dotykowa + przycisk dzwonek D.9 cena 283,00 zł |  DZWONEK RADIOWY 3 x 1,5V AA wybór jednej z 30 melodii D.9 cena 66,34 zł |
|  FINGERPRINT 4 x 1,5V AA 6V kanały4 D.9 cena 483,34 zł |  HB 12 lub 24V DC kanały4 D.4 cena 101,28 zł |  HB SENSOR 2 x 1,5V AA 3V kanały4 D.10 cena 135,62 zł |  HB SWITCH 2 x 1,5V AA 3V kanały4 D.10 cena 118,45 zł |
|  PDB 1 x CR2032 3V kanały4 D.6 cena 118,45 zł |  PDB_D 1 x CR2032 3V kanały4 D.6 cena 115,00 zł |  PD230 230V AC kanały4 D.7 230V AC cena 118,45 zł |  PD230_D 230V AC kanały4 D.7 230V AC cena 115,00 zł |
|  PP_1 1 x CR2430 3V przyciski3 piloty1 D.12 cena 77,25 zł |  PP_5/9 1 x CR2430 3V przyciski3 piloty5 lub 9 D.12 cena 111,58 zł |  PP_100 1 x CR2430 3V przyciski3 piloty100 D.13 cena 169,95 zł |  HB ARK 12-24V AC/DC kanały4 D.4 cena 101,28 zł |
|  T4 2 x 1,5V AAA przyciski4 D.14 cena 98,34 zł |  T8 2 x 1,5V AAA kanały8 D.14 cena 115,00 zł |  REPLICATOR 2 x 1,5V AAA przyciski4 D.15 cena 166,67 zł |  MINI REPLICA 1 x CR2032 3V przyciski2 C.2 cena 56,67 zł |
|  BANAN REPLICA 1 x CR2032 3V przyciski4 C.4 cena 56,67 zł |  PRZEMYSŁOWY PP4 1 x CR2032 3V przyciski4 D.15 cena 331,67 zł |  PRZEMYSŁOWY PP2 1 x CR2032 3V przyciski2 D.15 cena 248,34 zł |  DUŻY 2 x 1,5V AAA przyciski3 piloty99 D.16 cena 248,34 zł |

URZĄDZENIA PROXIMA KOMPATYBILNE Z SYSTEMEM:



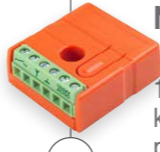

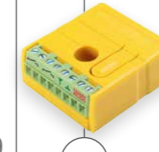
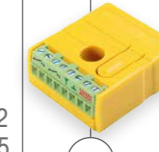
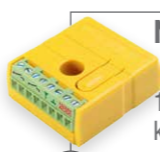
SMILO HCS

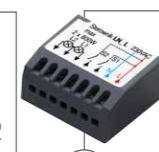
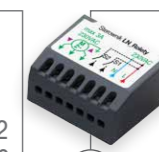
Proxima sp.j. jest niezależnym producentem wszystkich urządzeń elektronicznych wymienionych w katalogu. Nazwy innych producentów zostały wymienione wyłącznie w celu informacyjnym, aby wyjaśnić przeznaczenie produktów Proxima.

Sterowniki zewnętrzne **PROXIMA**

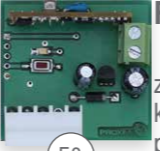
| | | | |
|---|---|---|---|
|  NMx 12-24V AC/DC kanały1 pamięć31 E.2 cena 101,28 zł |  NW1 12-24V AC/DC kanały1 pamięć999 E.3 cena 109,87 zł |  NW2_25 12-24V AC/DC kanały2 pamięć25 E.4 cena 118,45 zł |  NW2_819 12-24V AC/DC kanały2 pamięć819 E.5 cena 135,62 zł |
|  NW2_819_PIN 12-24V AC/DC kanały2 pamięć819 E.6 PIN cena 152,78 zł |  LN_P 230V AC kanały2 pamięć819 E.8 230V AC cena 135,62 zł |  LN_L 230V AC kanały2 pamięć819 E.9 230V AC cena 135,62 zł |  LN_R 230V AC kanały2 pamięć682 E.9 230V AC cena 135,62 zł |

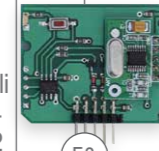
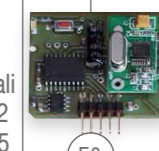
Karty radiowe **PROXIMA**

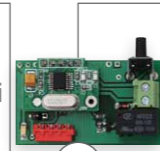
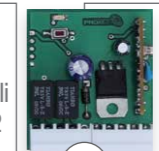
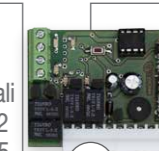
| | | | |
|--|---|--|---|
|  FAE zas. z płyty centrali kanały2 pamięć25 F.2 cena 101,28 zł |  FAP zas. z płyty centrali kanały4 pamięć512 F.2 cena 118,45 zł |  SME zas. z płyty centrali kanały2 pamięć25 F.3 cena 101,28 zł |  SMP zas. z płyty centrali kanały4 pamięć512 F.3 cena 118,45 zł |
|  SPE zas. z płyty centrali kanały2 pamięć25 F.4 cena 101,28 zł |  SPP zas. z płyty centrali kanały2 pamięć21 F.4 cena 118,45 zł |  BBE zas. z płyty centrali kanały2 pamięć25 F.5 cena 101,28 zł |  BBP zas. z płyty centrali kanały4 pamięć512 F.5 cena 118,45 zł |

Retransmitter **PROXIMA**

| |
|--|
|  LNPR 230V AC dwa tryby pracy: bi- i monostabilny M.3 cena 148,34 zł |
|--|











URZĄDZENIA PROXIMA KOMPATYBILNE Z SYSTEMEM: SOMFY

Proxima sp.j. jest niezależnym producentem wszystkich urządzeń elektronicznych wymienionych w katalogu. Nazwy innych producentów zostały wymienione wyłącznie w celu informacyjnym, aby wyjaśnić przeznaczenie produktów Proxima.

Piloty do bram PROXIMA

| | | | |
|---|--|--|---|
|  MINI 1 x CR2032 3V przyciski2 C.2 cena 53,34 zł |  BANAN 1 x CR2032 3V przyciski4 C.4 cena 53,34 zł |  PODKOWA 1 x CR2032 3V przyciski4 C.5 cena 53,34 zł |  KLAPKA 2 x CR2016 3V przyciski4 C.6 cena 53,34 zł |
|  SOPEL 1 x A32 9V przyciski4 C.8 cena 60,00 zł |  UCHWYT SŁONECZNIK C.10 cena 15,00 zł | | |







Piloty specjalne PROXIMA

| | | | |
|--|--|--|--|
|  CODE PILOT 2 x CR2032 3V kanały2 D.3 produkt na zamówienie pow. 10 szt. |  HB 12 lub 24V DC kanały4 D.4 cena 101,28 zł |  HB SENSOR 2 x 1,5V AA 3V kanały4 D.10 cena 135,62 zł |  HB SWITCH 2 x 1,5V AA 3V kanały4 D.10 cena 118,45 zł |
|  PDB 1 x CR2032 3V kanały4 D.6 cena 118,45 zł |  PD230 230VAC kanały4 D.7 230V AC cena 118,45 zł |  PRZEMYSŁOWY PP4 1 x CR2032 3V przyciski4 D.15 cena 348,25 zł |  PRZEMYSŁOWY PP2 1 x CR2032 3V przyciski2 D.15 cena 260,76 zł |
|  PP_5/9 1 x CR2430 3V przyciski3 piloty5 lub 9 D.12 produkt na zamówienie pow. 10 szt. |  PP_100 1 x CR2430 3V przyciski3 piloty100 D.13 produkt na zamówienie pow. 10 szt. |  TFT 1 x CR2430 3V przyciski3 piloty99 D.13 cena 366,67 zł | |

URZĄDZENIA PROXIMA KOMPATYBILNE Z SYSTEMEM: SOMFY

Proxima sp.j. jest niezależnym producentem wszystkich urządzeń elektronicznych wymienionych w katalogu. Nazwy innych producentów zostały wymienione wyłącznie w celu informacyjnym, aby wyjaśnić przeznaczenie produktów Proxima.



Sterowniki zewnętrzne PROXIMA

| | | | |
|---|---|---|---|
|  NW1 12-24V AC/DC kanały1 pamięć30 E.3 cena 109,87 zł |  NW2_819 12-24V AC/DC kanały2 pamięć819 E.5 cena 169,95 zł |  NW2_819_PIN 12-24V AC/DC kanały2 pamięć819 E.6 PIN cena 187,12 zł |  LN_P 230V AC kanały2 pamięć819 E.8 230V AC cena 152,78 zł |
|  LN_L 230V AC kanały2 pamięć819 E.9 230V AC cena 152,78 zł |  LN_R 230V AC kanały2 pamięć682 E.9 230V AC cena 152,78 zł | | |

URZĄDZENIA PROXIMA KOMPATYBILNE Z SYSTEMEM: **SOMMER**

Proxima sp.j. jest niezależnym producentem wszystkich urządzeń elektronicznych wymienionych w katalogu. Nazwy innych producentów zostały wymienione wyłącznie w celu informacyjnym, aby wyjaśnić przeznaczenie produktów Proxima.

Piloty do bram **PROXIMA**

| | |
|--|--|
|  BANAN 1 x CR2032 3V przyciski4 C.4 cena 58,37 zł |  UCHWYT SŁONECZNIK C.10 cena 15,00 zł |
|--|--|

Piloty specjalne **PROXIMA**

| | | |
|---|---|---|
|  HB SENSOR 2 x 1,5V AA 3V kanały4 D.10 produkt na zamówienie pow. 10 szt. |  HB SWITCH 2 x 1,5V AA 3V kanały4 D.10 produkt na zamówienie pow. 10 szt. |  HB 12 lub 24V DC kanały4 D.4 cena 101,28 zł |
|---|---|---|

Sterowniki zewnętrzne **PROXIMA**

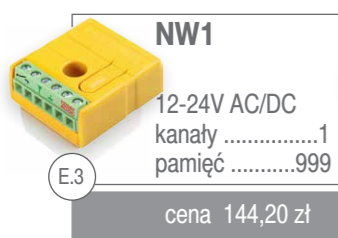
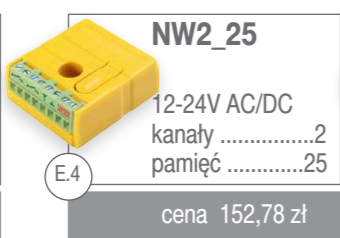
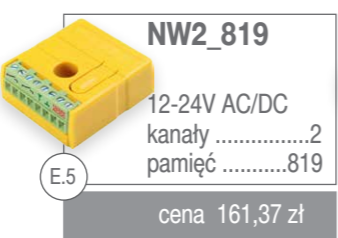
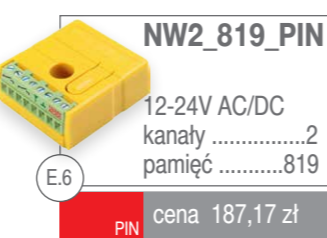
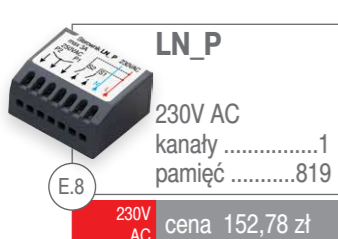
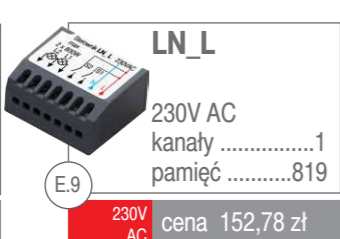
| | | | |
|---|---|---|---|
|  NW1 12-24V AC/DC kanały1 pamięć999 E.3 cena 144,20 zł |  NW2_25 12-24V AC/DC kanały2 pamięć25 E.4 cena 152,78 zł |  NW2_819 12-24V AC/DC kanały2 pamięć819 E.5 cena 161,37 zł |  NW2_819_PIN 12-24V AC/DC kanały2 pamięć819 E.6 PIN cena 187,17 zł |
|  LN_P 230V AC kanały1 pamięć819 E.8 230V AC cena 152,78 zł |  LN_L 230V AC kanały1 pamięć819 E.9 230V AC cena 152,78 zł | | |

URZĄDZENIA PROXIMA KOMPATYBILNE Z SYSTEMEM: **WIŚNIEWSKI HCS**

Proxima sp.j. jest niezależnym producentem wszystkich urządzeń elektronicznych wymienionych w katalogu. Nazwy innych producentów zostały wymienione wyłącznie w celu informacyjnym, aby wyjaśnić przeznaczenie produktów Proxima.

Piloty do bram **PROXIMA**

| | | | |
|--|--|---|---|
|  MINI ONE * 1 x CR2032 3V przyciski1 C.10 cena 54,93 zł |  MINI * 1 x CR2032 3V przyciski2 C.2 cena 54,93 zł |  KWADRAT * 1 x CR2032 3V przyciski2 C.2 cena 54,93 zł |  MIĘKKI 2 x CR1220 3V przyciski2 C.3 cena 54,93 zł |
|  TRÓJKĄT * 1 x CR2032 3V przyciski3 C.3 cena 54,93 zł |  WYŁĄCZNIK * 1 x CR2032 3V przyciski3 C.4 cena 37,77 zł |  PIŁKA 2 x CR2016 3V przyciski4 C.5 cena 54,93 zł |  BANAN * 1 x CR2032 3V przyciski4 C.4 cena 54,93 zł |
|  PODKOWA * 1 x CR2032 3V przyciski4 C.5 cena 54,93 zł |  FAŁA 1 x A27 12V przyciski4 C.6 cena 54,93 zł |  KLAPKA * 1 x CR2032 3V przyciski4 C.6 cena 54,93 zł |  MOCNY * 1 x CR2032 3V przyciski4 C.7 cena 54,93 zł |
|  GWIZDEK 1 x A27 12V przyciski4 C.7 cena 54,93 zł |  SOPEL * 1 x A32 9V przyciski4 C.8 cena 58,37 zł |  PILOT ZEGAREK akumulator, ładowanie z USB przyciski1 C.8 cena 56,67 zł |  UCHWYT SŁONECZNIK C.10 cena 15,00 zł |



* Piloty dostępne również w wersji **Bi:KLIK**, patrz strona C.11

URZĄDZENIA PROXIMA KOMPATYBILNE Z SYSTEMEM:

WIŚNIEWSKI HCS

Proxima sp.j. jest niezależnym producentem wszystkich urządzeń elektronicznych wymienionych w katalogu. Nazwy innych producentów zostały wymienione wyłącznie w celu informacyjnym, aby wyjaśnić przeznaczenie produktów Proxima.

Piloty specjalne PROXIMA

| | | | |
|--|---|---|--|
| P1 1 x A27 12V przyciski1 D.2 cena 66,95 zł | P3K 1 x A23 12V przyciski3 D.2 cena 66,95 zł | P3P 1 x A27 12V przyciski3 D.3 cena 66,95 zł | CODE_PILOT 2 x CR2032 3V kanały2 D.3 KOD do 9 cyfr cena 188,84 zł |
| PS1 1 x CR2430 3V przyciski3 D.5 cena 65,00 zł | PS2 1 x CR2430 3V przyciski6 D.5 cena 75,00 zł | SENSOR CODE PILOT 4 x 1,5V AA klaw. dotykowa + przycisk dzwonek D.9 cena 283,00 zł | DZWONEK RADIOWY 3 x 1,5V AA wybór jednej z 30 melodii D.9 cena 66,34 zł |
| FINGERPRINT 4 x 1,5V AA 6V kanały4 D.9 cena 483,34 zł | HB 12 lub 24V DC kanały4 D.4 cena 101,28 zł | HB SENSOR 2 x 1,5V AA 3V kanały4 D.10 cena 135,62 zł | HB SWITCH 2 x 1,5V AA 3V kanały4 D.10 cena 118,45 zł |
| PP_1 1 x CR2430 3V przyciski3 piloty1 D.12 cena 77,25 zł | PP_5/9 1 x CR2430 3V przyciski3 piloty5 lub 9 D.12 produkt na zamówienie pow. 10 szt. | PP_100 1 x CR2430 3V przyciski3 piloty100 D.13 produkt na zamówienie pow. 10 szt. | HB ARK 12-24V AC/DC kanały4 D.4 cena 101,28 zł |
| T4 2 x 1,5V AAA przyciski4 D.14 cena 98,34 zł | T8 2 x 1,5V AAA kanały8 D.14 cena 115,00 zł | REPLICATOR 2 x 1,5V AAA przyciski4 D.15 cena 166,67 zł | MINI REPLICA 1 x CR2032 3V przyciski2 C.2 cena 56,67 zł |
| BANAN REPLICA 1 x CR2032 3V przyciski4 C.4 cena 56,67 zł | PRZEMYSŁOWY PP4 1 x CR2032 3V przyciski4 D.15 cena 331,67 zł | PRZEMYSŁOWY PP2 1 x CR2032 3V przyciski2 D.15 cena 248,34 zł | PDB 1 x CR2032 3V kanały4 D.6 cena 118,45 zł |
| PDB_D 1 x CR2032 3V kanały4 D.6 cena 115,00 zł | PD230 230V AC kanały4 D.7 230V AC cena 118,45 zł | PD230_D 230V AC kanały4 D.7 230V AC cena 115,00 zł | DUŻY 2 x 1,5V AAA przyciski3 piloty99 D.16 cena 248,34 zł |

URZĄDZENIA PROXIMA KOMPATYBILNE Z SYSTEMEM:

WIŚNIEWSKI HCS

Proxima sp.j. jest niezależnym producentem wszystkich urządzeń elektronicznych wymienionych w katalogu. Nazwy innych producentów zostały wymienione wyłącznie w celu informacyjnym, aby wyjaśnić przeznaczenie produktów Proxima.

Sterowniki zewnętrzne PROXIMA

| | | | |
|--|--|--|--|
| NMx 12-24V AC/DC kanały1 pamięć31 E.2 cena 101,28 zł | NW1 12-24V AC/DC kanały1 pamięć999 E.3 cena 109,87 zł | NW2_25 12-24V AC/DC kanały2 pamięć25 E.4 cena 118,45 zł | NW2_819 12-24V AC/DC kanały2 pamięć819 E.5 cena 135,62 zł |
| NW2_819_PIN 12-24V AC/DC kanały2 pamięć819 E.6 PIN cena 152,78 zł | LN_P 230V AC kanały2 pamięć819 E.8 230V AC cena 135,62 zł | LN_L 230V AC kanały2 pamięć819 E.9 230V AC cena 135,62 zł | LN_R 230V AC kanały2 pamięć682 E.9 230V AC cena 135,62 zł |







Karty radiowe PROXIMA

| | | | |
|---|---|---|--|
| FAE zas. z płyty centrali kanały2 pamięć25 F.2 cena 101,28 zł | FAP zas. z płyty centrali kanały4 pamięć512 F.2 cena 118,45 zł | SME zas. z płyty centrali kanały2 pamięć25 F.3 cena 101,28 zł | SMP zas. z płyty centrali kanały4 pamięć512 F.3 cena 118,45 zł |
| SPE zas. z płyty centrali kanały2 pamięć25 F.4 cena 101,28 zł | SPP zas. z płyty centrali kanały2 pamięć21 F.4 produkt na zamówienie pow. 10 szt. | BBE zas. z płyty centrali kanały2 pamięć25 F.5 cena 101,28 zł | BBP zas. z płyty centrali kanały4 pamięć512 F.5 cena 118,45 zł |

URZĄDZENIA PROXIMA KOMPATYBILNE Z SYSTEMEM: **WIŚNIEWSKI MIDO**

Proxima sp.j. jest niezależnym producentem wszystkich urządzeń elektronicznych wymienionych w katalogu. Nazwy innych producentów zostały wymienione wyłącznie w celu informacyjnym, aby wyjaśnić przeznaczenie produktów Proxima.





Piloty do bram **PROXIMA**

| | | | |
|---|--|---|---|
|  MINI ONE 1 x CR2032 3V przyciski1 C.10 cena 58,37 zł |  MINI 1 x CR2032 3V przyciski2 C.2 cena 58,37 zł |  BANAN 1 x CR2032 3V przyciski4 C.4 cena 58,37 zł |  PODKOWA 1 x CR2032 3V przyciski4 C.5 cena 58,37 zł |
|  KLAPKA 1 x CR2032 3V przyciski4 C.6 cena 58,37 zł |  SOPEL 1 x A32 9V przyciski4 C.8 cena 58,37 zł |  UCHWYT SŁONECZNIK C.10 cena 15,00 zł | |

URZĄDZENIA PROXIMA KOMPATYBILNE Z SYSTEMEM: **WIŚNIEWSKI MIDO**

Proxima sp.j. jest niezależnym producentem wszystkich urządzeń elektronicznych wymienionych w katalogu. Nazwy innych producentów zostały wymienione wyłącznie w celu informacyjnym, aby wyjaśnić przeznaczenie produktów Proxima.

Piloty specjalne **PROXIMA**

| | | | |
|---|--|--|---|
|  P3K 1 x A23 12V przyciski3 D.2 cena 66,95 zł |  PS1 1 x CR2430 3V przyciski3 D.5 cena 65,00 zł |  PS2 1 x CR2430 3V przyciski6 D.5 cena 75,00 zł |  CODE PILOT 2 x CR2032 3V kanały2 D.3 KOD do 9 cyfr cena 188,84 zł |
|  SENSOR CODE PILOT 4 x 1,5V AA klaw. dotykowa + przycisk dzwonek D.9 produkt na zamówienie pow. 10 szt. |  DZWONEK RADIOWY 3 x 1,5V AA wybór jednej z 30 melodii D.9 produkt na zamówienie pow. 10 szt. |  HB 12 lub 24V DC kanały4 D.4 cena 101,28 zł |  HB SENSOR 2 x 1,5V AA 3V kanały4 D.10 cena 135,62 zł |
|  HB SWITCH 2 x 1,5V AA 3V kanały4 D.10 cena 118,45 zł |  PDB 1 x CR2032 3V kanały4 D.6 cena 118,45 zł |  PDB_D 1 x CR2032 3V kanały4 D.6 cena 115,00 zł |  PD230 230VAC kanały4 D.7 230V AC cena 118,45 zł |
|  PD230_D 230VAC kanały4 D.7 230V AC cena 115,00 zł |  PP_5/9 1 x CR2430 3V przyciski3 piloty5 lub 9 D.12 produkt na zamówienie pow. 10 szt. |  PP_100 1 x CR2430 3V przyciski3 piloty100 D.13 produkt na zamówienie pow. 10 szt. |  REPLICATOR 2 x 1,5V AAA przyciski4 D.15 cena 166,67 zł |
|  MINI REPLICA 1 x CR2032 3V przyciski2 C.2 cena 56,67 zł |  BANAN REPLICA 1 x CR2032 3V przyciski4 C.4 cena 56,67 zł |  PRZEMYSŁOWY PP4 1 x CR2032 3V przyciski4 D.15 cena 331,67 zł |  PRZEMYSŁOWY PP2 1 x CR2032 3V przyciski2 D.15 cena 248,34 zł |
|  DUŻY 2 x 1,5V AAA przyciski3 piloty99 D.16 cena 248,34 zł | | | |



Sensor Code Pilot

Najbardziej uniwersalna i bezpieczna klawiatura na rynku z unikalną technologią **LONG_CODE** umożliwiającą wprowadzanie dowolnie długiego ciągu cyfr zakończonych kodem wraz z nr wjazdu - **str. D.9**



PILOTY

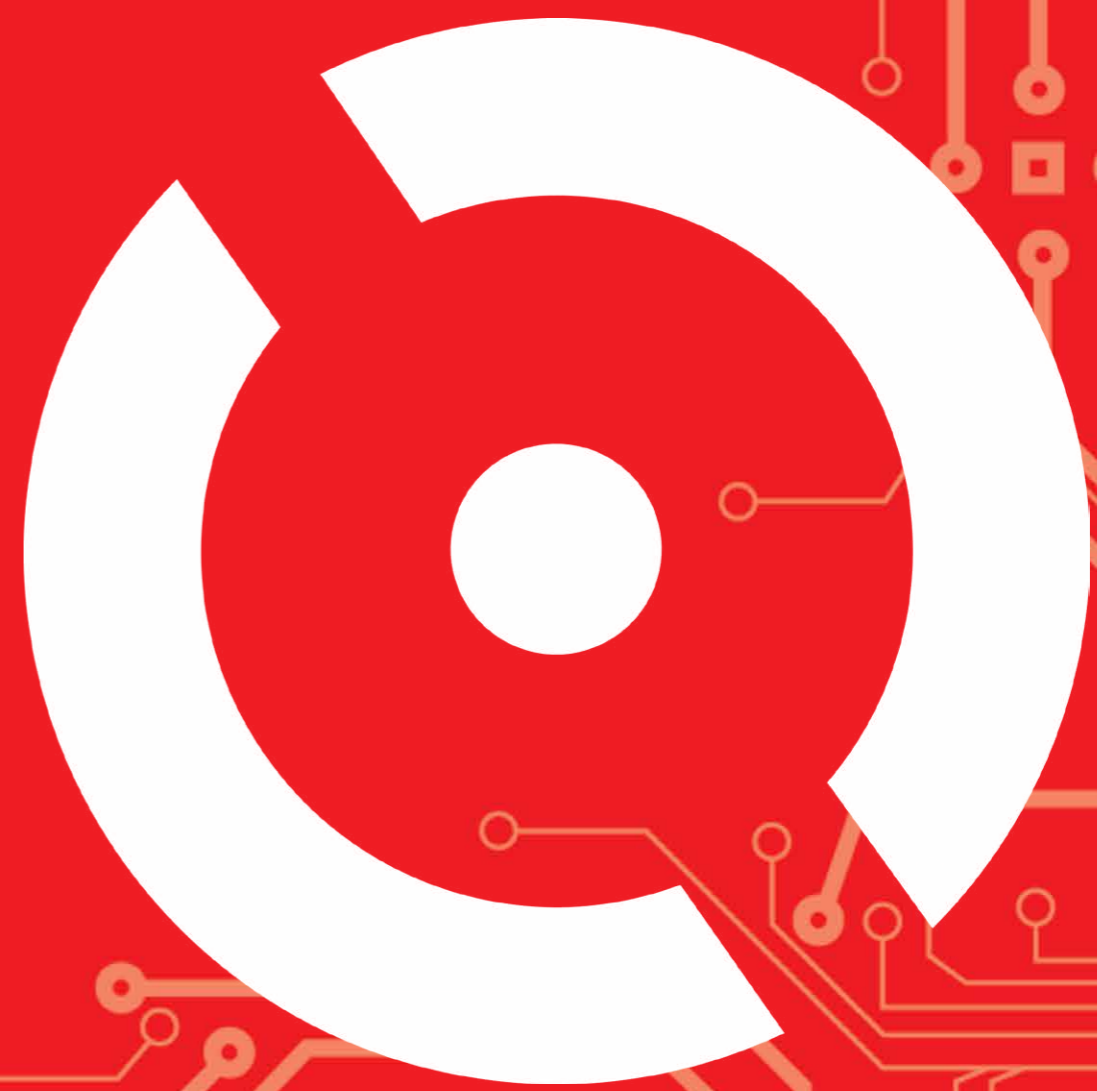

PILOT MIĘKKI



Pilot MIĘKKI jest najmniejszym, nowoczesnym nadajnikiem w gamie produktów firmy Proxima, który można wykorzystać do sterowania odbiornikami radiowymi, sterownikami bram i rolet oraz innymi urządzeniami kompatybilnymi z danym systemem. Precyzja wykonania oraz użycie wysokiej jakości komponentów sprawia, że nadajnik jest wygodny w użytkowaniu i służy klientowi przez długie lata. Posiada hermetyczną obudowę. Dzięki takiemu zastosowaniu, pilot staje się wodoodporny. Pilot MIĘKKI posiada zawieszkę, dzięki której można dołączyć go do kluczy i zawsze mieć przy sobie.

- ⌘ Częstotliwość: 433.92MHz
- ⌘ Przyciski: 2
- ⌘ Obudowa: silikon + plastik
- ⌘ Bateria: 2 x CR1220 3V
- ⌘ Wymiary: 47 x 22 x 12mm
- ⌘ Waga: 16g

PILOT TRÓJKĄT



Pilot TRÓJKĄT jest nowoczesnym nadajnikiem, który można wykorzystać do sterowania odbiornikami radiowymi, sterownikami bram i rolet oraz innymi urządzeniami kompatybilnymi z danym systemem. Precyzja wykonania oraz użycie wysokiej jakości komponentów sprawia, że nadajnik jest wygodny w użytkowaniu i służy klientowi przez długie lata. Pilot TRÓJKĄT posiada zawieszkę, dzięki której można dołączyć go do kluczy i zawsze mieć przy sobie.

- ⌘ Częstotliwość: 433.92MHz
- ⌘ Przyciski: 3
- ⌘ Obudowa: chromowany metal + plastik
- ⌘ Bateria: 3 x CR2016 3V
- ⌘ Wymiary: 52 x 33 x 10mm
- ⌘ Waga: 34g

PILOT MINI



Pilot MINI jest nowoczesnym nadajnikiem, który można wykorzystać do sterowania odbiornikami radiowymi, sterownikami bram i rolet oraz innymi urządzeniami kompatybilnymi z danym systemem. Precyzja wykonania oraz użycie wysokiej jakości komponentów sprawia, że nadajnik jest wygodny w użytkowaniu i służy klientowi przez długie lata. Pilot MINI posiada zawieszkę, dzięki której można dołączyć go do kluczy i zawsze mieć przy sobie.

- ⌘ Częstotliwość: 433.92MHz lub 868MHz (zależna od systemu)
- ⌘ Przyciski: 2
- ⌘ Obudowa: chromowany metal + plastik
- ⌘ Bateria: 1 x CR2032 3V
- ⌘ Wymiary: 44 x 32 x 12mm
- ⌘ Waga: 26g
- ⌘ Uwaga: Pilot Replica działa tylko z pilotem Replicatorem

PILOT PIŁKA



Pilot PIŁKA jest nowoczesnym nadajnikiem, który można wykorzystać do sterowania odbiornikami radiowymi, sterownikami bram i rolet oraz innymi urządzeniami kompatybilnymi z danym systemem. Precyzja wykonania oraz użycie wysokiej jakości komponentów sprawia, że nadajnik jest wygodny w użytkowaniu i służy klientowi przez długie lata. Pilot PIŁKA posiada zawieszkę, dzięki której można dołączyć go do kluczy i zawsze mieć przy sobie.

- ⌘ Częstotliwość: 433.92MHz
- ⌘ Przyciski: 4
- ⌘ Obudowa: chromowany metal + plastik
- ⌘ Bateria: 2 x CR2016 3V
- ⌘ Wymiary: 44 x 34 x 13mm
- ⌘ Waga: 24g

PILOT PODKOWA



Pilot PODKOWA jest nowoczesnym nadajnikiem, który można wykorzystać do sterowania odbiornikami radiowymi, sterownikami bram i rolet oraz innymi urządzeniami kompatybilnymi z danym systemem. Precyzja wykonania oraz użycie wysokiej jakości komponentów sprawia, że nadajnik jest wygodny w użytkowaniu i służy klientowi przez długie lata. Pilot PODKOWA posiada zawieszkę, dzięki której można dołączyć go do kluczy i zawsze mieć przy sobie.

- ⌘ Częstotliwość: 433.92MHz
- ⌘ Przyciski: 4
- ⌘ Obudowa: chromowany metal + plastik
- ⌘ Bateria: 1 x CR2032 3V
- ⌘ Wymiary: 53 x 33 x 13mm
- ⌘ Waga: 39g

PILOT WYŁĄCZNIK



Pilot WYŁĄCZNIK – praktyczne, ekonomiczne rozwiązanie, które łączy wygodę i bezpieczeństwo w przystępnej cenie. Pilot posiada przełącznik LOCK/UNLOCK zapobiegający przypadkowemu wciśnięciu przycisków. Nadajnik, który można wykorzystać do sterowania odbiornikami radiowymi, sterownikami bram i rolet oraz innymi urządzeniami kompatybilnymi z danym systemem. Pilot WYŁĄCZNIK posiada zawieszkę, dzięki której można dołączyć go do kluczy i zawsze mieć przy sobie.

- ⌘ Częstotliwość: 433.92MHz
- ⌘ Przyciski: 3 + przełącznik LOCK/UNLOCK
- ⌘ Obudowa: plastik
- ⌘ Bateria: 2 x CR2016 3V
- ⌘ Wymiary: 53 x 35 x 13mm
- ⌘ Waga: 21g

PILOT BANAN



Pilot BANAN jest nowoczesnym nadajnikiem, który można wykorzystać do sterowania odbiornikami radiowymi, sterownikami bram i rolet oraz innymi urządzeniami kompatybilnymi z danym systemem. Precyzja wykonania oraz użycie wysokiej jakości komponentów sprawia, że nadajnik jest wygodny w użytkowaniu i służy klientowi przez długie lata. Pilot BANAN posiada zawieszkę, dzięki której można dołączyć go do kluczy i zawsze mieć przy sobie.

- ⌘ Częstotliwość: 433.92MHz lub 868MHz (zależna od systemu)
- ⌘ Przyciski: 4
- ⌘ Obudowa: chromowany metal + plastik
- ⌘ Bateria: 1 x CR2032 3V
- ⌘ Wymiary: 60 x 30 x 13mm
- ⌘ Waga: 33g
- ⌘ Uwaga: Pilot Replica działa tylko z pilotem Replicatorem

PILOT MOCNY



Pilot MOCNY jest nowoczesnym nadajnikiem, który można wykorzystać do sterowania odbiornikami radiowymi, sterownikami bram i rolet oraz innymi urządzeniami kompatybilnymi z danym systemem. Precyzja wykonania oraz użycie wysokiej jakości komponentów sprawia, że nadajnik jest wygodny w użytkowaniu i służy klientowi przez długie lata. Pilot MOCNY posiada zawieszkę, dzięki której można dołączyć go do kluczy i zawsze mieć przy sobie.

- ☞ Częstotliwość: 433.92MHz
- ☞ Przyciski: 4
- ☞ Obudowa: chromowany metal + plastik
- ☞ Bateria: 2 x CR2016 3V
- ☞ Wymiary: 36 x 16 x 68mm
- ☞ Waga: 33g

PILOT GWIZDEK



Pilot GWIZDEK jest nowoczesnym nadajnikiem, który można wykorzystać do sterowania odbiornikami radiowymi, sterownikami bram i rolet oraz innymi urządzeniami kompatybilnymi z danym systemem. Precyzja wykonania oraz użycie wysokiej jakości komponentów sprawia, że nadajnik jest wygodny w użytkowaniu i służy klientowi przez długie lata. Pilot GWIZDEK posiada zawieszkę, dzięki której można dołączyć go do kluczy i zawsze mieć przy sobie.

- ☞ Częstotliwość: 433.92MHz
- ☞ Przyciski: 4
- ☞ Obudowa: chromowany metal + plastik
- ☞ Bateria: 1 x A27 12V
- ☞ Wymiary: 67 x 16 x 15mm
- ☞ Waga: 20g

Wejź na YouTube i wpisz:
Proxima Pilot Gwizdek



PILOT KLAPKA



Pilot KLAPKA jest nowoczesnym nadajnikiem, który można wykorzystać do sterowania odbiornikami radiowymi, sterownikami bram i rolet oraz innymi urządzeniami kompatybilnymi z danym systemem. Precyzja wykonania oraz użycie wysokiej jakości komponentów sprawia, że nadajnik jest wygodny w użytkowaniu i służy klientowi przez długie lata. Przyciski nadajnika zabezpieczone są klapką przed przypadkowym naciśnięciem. Pilot KLAPKA posiada zawieszkę, dzięki której można dołączyć go do kluczy i zawsze mieć przy sobie.

- ☞ Częstotliwość: 433.92MHz
- ☞ Przyciski: 4
- ☞ Obudowa: chromowany metal + plastik
- ☞ Bateria: 2 lub 3 x CR2016 3V
- ☞ Wymiary: 58 x 30 x 14mm
- ☞ Waga: 41g

PILOT FALA



Pilot FALA jest nowoczesnym nadajnikiem, który można wykorzystać do sterowania odbiornikami radiowymi, sterownikami bram i rolet oraz innymi urządzeniami kompatybilnymi z danym systemem. Precyzja wykonania oraz użycie wysokiej jakości komponentów sprawia, że nadajnik jest wygodny w użytkowaniu i służy klientowi przez długie lata. Pilot FALA posiada zawieszkę, dzięki której można dołączyć go do kluczy i zawsze mieć przy sobie.

- ☞ Częstotliwość: 433.92MHz
- ☞ Przyciski: 4
- ☞ Obudowa: chromowany metal + plastik
- ☞ Bateria: 1 x A27 12V
- ☞ Wymiary: 55 x 34 x 13mm
- ☞ Waga: 29g

PILOT MINI FO



Pilot MINI FO jest nowoczesnym, mikroprocesorowym nadajnikiem, który może zastąpić do trzech pilotów FLO. Precyzja wykonania oraz użycie wysokiej jakości komponentów sprawia, że nadajnik jest wygodny w użytkowaniu i służy klientowi przez długie lata. Pilot MINI FO posiada zawieszkę, dzięki której można dołączyć go do kluczy i zawsze mieć go przy sobie.

- ⌘ Częstotliwość: 433.92MHz
- ⌘ Przyciski: 3
- ⌘ Obudowa: chromowany metal + plastik
- ⌘ Bateria: 1 x CR2032 3V
- ⌘ Wymiary: 44 x 32 x 12mm
- ⌘ Waga: 26g

PILOT MINI TT



Pilot MINI TT jest nowoczesnym, mikroprocesorowym nadajnikiem, który może zastąpić do trzech pilotów CAME TOP i CAME TAM. Precyzja wykonania oraz użycie wysokiej jakości komponentów sprawia, że nadajnik jest wygodny w użytkowaniu i służy klientowi przez długie lata. Pilot MINI TT posiada zawieszkę, dzięki której można dołączyć go do kluczy i zawsze mieć go przy sobie.

- ⌘ Częstotliwość: 433.92MHz
- ⌘ Przyciski: 3
- ⌘ Obudowa: chromowany metal + plastik
- ⌘ Bateria: 1 x CR2032 3V
- ⌘ Wymiary: 44 x 32 x 12mm
- ⌘ Waga: 26g

PILOT SOPEL



Pilot SOPEL jest nowoczesnym, eleganckim nadajnikiem z ponadprzeciętnym zasięgiem, który można wykorzystać do sterowania odbiornikami radiowymi, sterownikami bram i rolet oraz innymi urządzeniami kompatybilnymi z danym systemem. **Posiada największy zasięg** spośród wszystkich pilotów breloczkowych. Precyzja wykonania oraz użycie wysokiej jakości komponentów sprawia, że nadajnik jest wygodny w użytkowaniu i służy klientowi przez długie lata. Pilot SOPEL posiada zawieszkę, dzięki której można dołączyć go do kluczy i zawsze mieć go przy sobie.

- ⌘ Częstotliwość: 433.92MHz
- ⌘ Przyciski: 4
- ⌘ Obudowa: chromowany metal + plastik
- ⌘ Bateria: 1 x A32 9V
- ⌘ Wymiary: 70 x 14 x 14mm
- ⌘ Waga: 21g

Wejdź na YouTube i wpisz:
Proxima Pilot Sospel



PILOT ZEGAREK



Pilot w obudowie przypominającej zegarek lub opaskę. Pilot HB ZEGAREK to jednoprzyciskowy pilot, który może zastąpić pilota czterokanałowego. Można go użyć np. do sterowania odbiornikami radiowymi, sterownikami bram i rolet, otwierania drzwi z kontrolą dostępu po usłyszeniu sygnału gościa, do załączania kilku źródeł światła, itp. Mogą korzystać z niego osoby często używające pilota, a nie posiadające kieszeni do noszenia pilota tradycyjnego. Moduł pilota posiada ucho na smycz. Pilot zamiast baterii posiada akumulator, który można naładować poprzez gniazdo USB.

- ⌘ Częstotliwość: 433.92MHz
- ⌘ Kanały: 1
- ⌘ Zasilanie: akumulator ładowany poprzez USB
- ⌘ Obudowa: silikon + tworzywo
- ⌘ Wymiary: 43 x 19 x 10mm
- ⌘ Waga: 5g

PILOTY BI:KLIKI



1 ZAPALNICZKA ONE MINI 2 MINI KWADRAT 3 TRÓJKĄT WYŁĄCZNIK 4 PODKOWA BANAN 5 MOCNY SOPEŁ KLAPKA 6 PŁASKI

Bi:KLIKI to rodzina nowych pilotów marki PROXIMA, w zaakceptowanych i nowych obudowach, posiadających nową, unikalną funkcjonalność dostępną dla wielu systemów kodowania.

Piloty jedno-, dwu-, trzy- i czteroprzyciskowe to tak naprawdę dwa piloty w jednej obudowie, a pilot sześcioprzyciskowy to cztery piloty trzyprzyciskowe.

Pierwszy pilot dostępny jest jak zazwyczaj, „normalnie”, po JEDNOKLIKu, drugi pilot dostępny jest po szybkim, dwukrotnym naciśnięciu przycisku DWUKLIKu.

Pilot dostępny po jednokliku - to pilot JEDNOKLIK,
Pilot dostępny po dwukliku - to pilot DWUKLIK.

Wejdź na YouTube i wpisz:
Proxima Pilot BI:KLIK



PILOT MINI ONE



Pilot MINI ONE jest nowoczesnym nadajnikiem, który można wykorzystać do sterowania odbiornikami radiowymi, sterownikami bram i rolet oraz innymi urządzeniami kompatybilnymi z danym systemem. Precyzja wykonania oraz użycie wysokiej jakości komponentów sprawia, że nadajnik jest wygodny w użytkowaniu i służy klientowi przez długie lata. Pilot MINI ONE posiada zawieszkę, dzięki której można dołączyć go do kluczy i zawsze mieć przy sobie.

- ⌘ Częstotliwość: 433.92MHz
- ⌘ Przyciski: 1
- ⌘ Obudowa: chromowany metal + plastik
- ⌘ Bateria: 1 x CR2032 3V
- ⌘ Wymiary: 44 x 32 x 12mm
- ⌘ Waga: 26g

Wejdź na YouTube i wpisz:
Proxima Pilot Mini One



UCHWYT SŁONECZNIK



Uchwyt do pilotów breloczkowych Słonecznik przeznaczony do montażu na osłonie przeciwsłonecznej samochodu.

UWAGA! Nie pasuje do pilotów Mini, Piłka i Miękki.

Wejdź na YouTube i wpisz:
Proxima Uchwyt Słonecznik



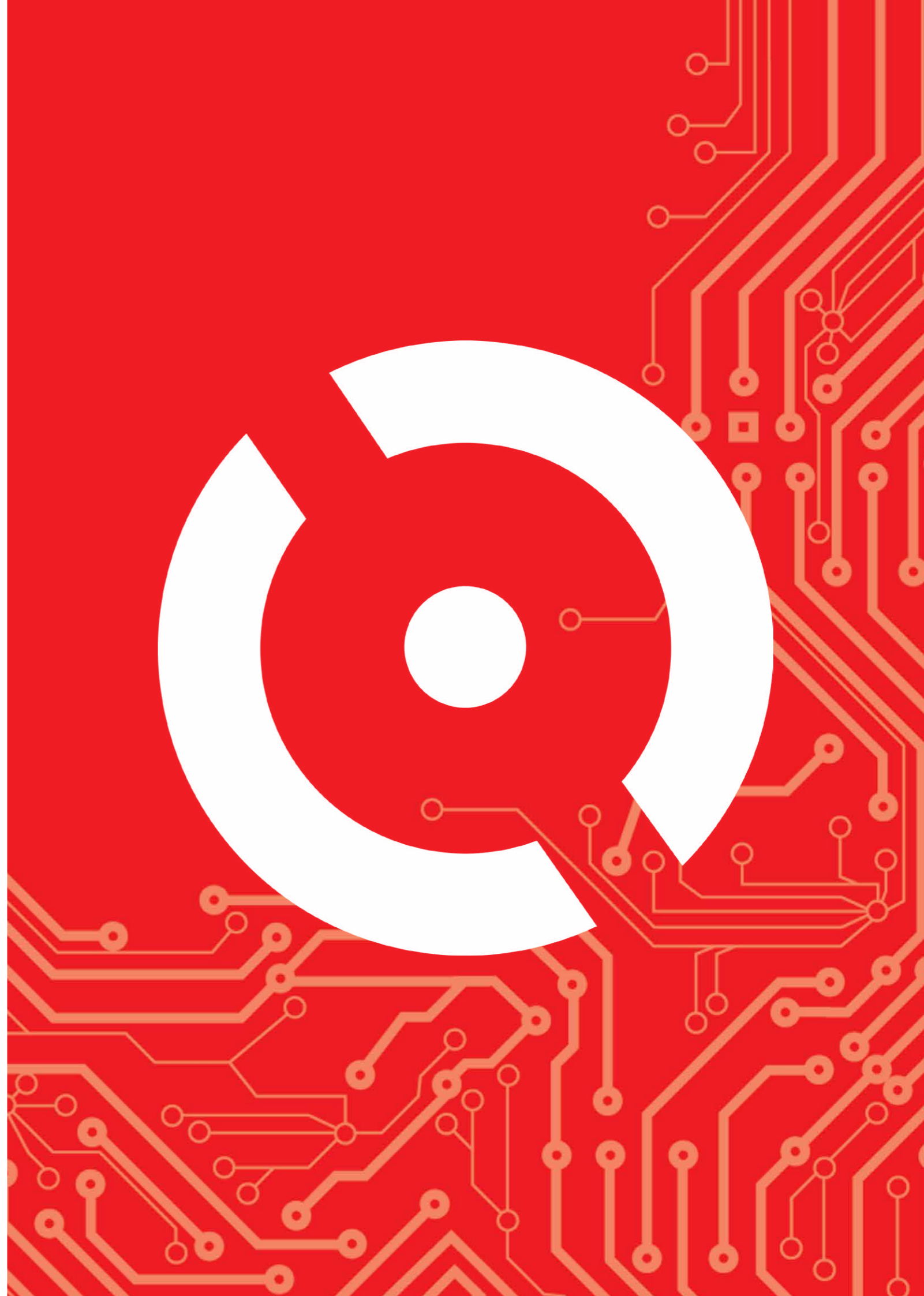
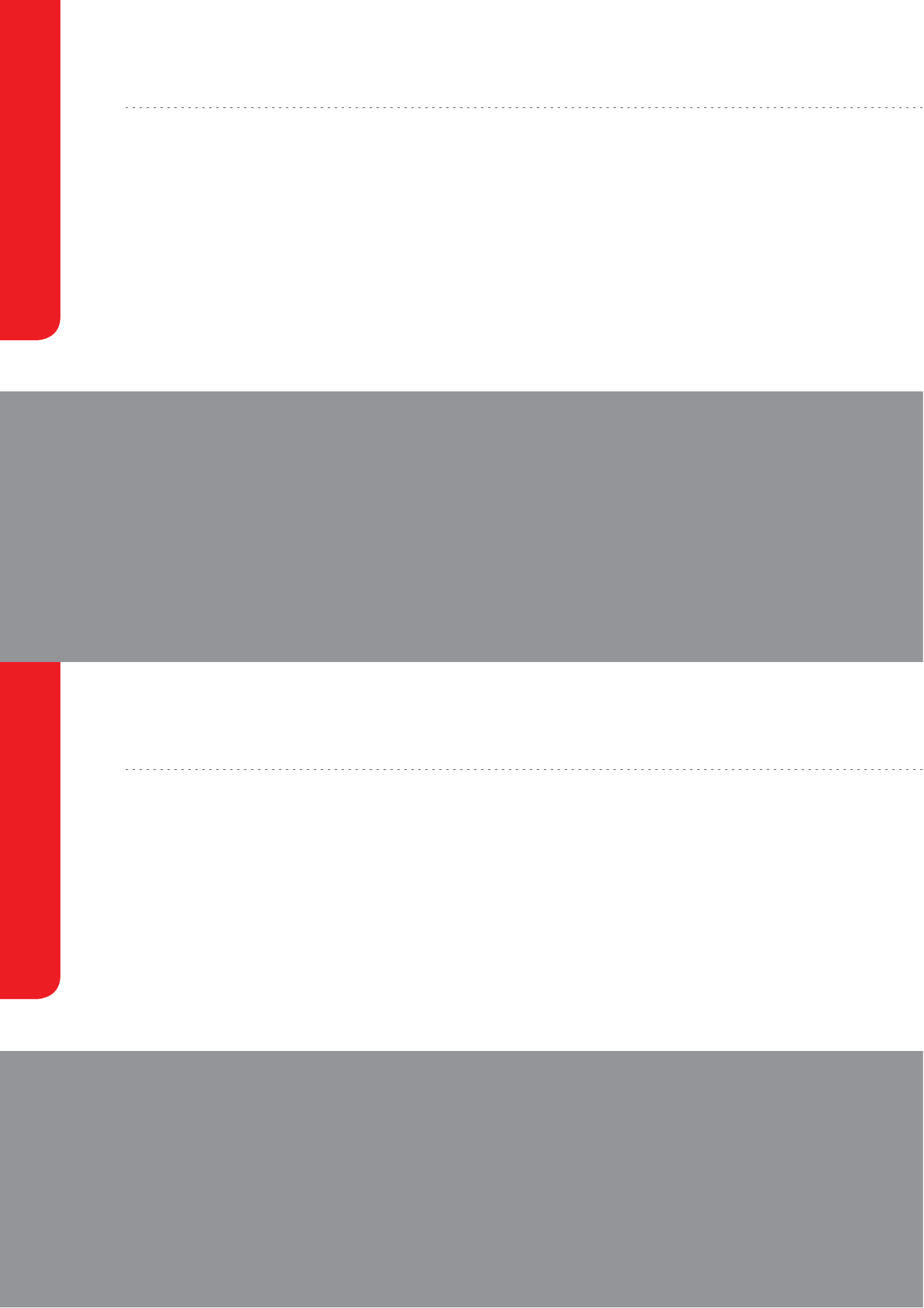

PILOT ŚCIENNY P3P



Przycisk radiowy PROXIMA P3P jest pilotem trzykanałowym, przystosowanym do montażu ściennego. Przydatny w sytuacji, gdy zapomniano o instalacji przewodowej do sterowania ręcznego napędem. Pilot wykorzystywany głównie do sterowania bramą przemysłową lub roletą, gdzie każdy z przycisków steruje niezależnie funkcją GÓRA / STOP / DÓŁ.

- ☞ Częstotliwość: 433.92MHz
- ☞ Przyciski: 3
- ☞ Obudowa: plastik
- ☞ Bateria: 1 x A23 12V
- ☞ Wymiary: 99 x 65 x 24mm
- ☞ Waga: 60g

KLAWIATURA RADIOWA CODE PILOT



PROXIMA CODE PILOT to montowana natynkowo radiowa klawiatura kodowa. CODE PILOT posiada wysoką klasę szczelności, dzięki czemu można go wykorzystać na zewnątrz obiektu. Klawiatura jest dwukanałowa, gdzie każdy kanał aktywowany jest po wcześniejszym poprawnym wprowadzeniu kodu odpowiadającego danemu kanałowi. Kod może mieć długość od zera do dziewięciu cyfr.

- ☞ Częstotliwość: 433.92MHz
- ☞ Kanały: 2
- ☞ Obudowa: zewnętrzna IP54
- ☞ Bateria: 2 x CR2032 3V
- ☞ Wymiary: 74 x 38 x 84mm
- ☞ Waga: 239g

Wejź na YouTube i wpisz:
Proxima Klawiatura radiowa



PILOT ŚCIENNY P1



Przycisk radiowy PROXIMA P1 jest nadajnikiem jednokanałowym. Jego niewielkie rozmiary sprawiają, że można go zastosować w dowolnym miejscu, bez potrzeby stosowania specjalnych uchwytów montażowych. Pilot można wykorzystać np. jako przycisk napadowy, przycisk sterujący bramą, włączający alarm pożarowy, dzwonek itp.

- ☞ Częstotliwość: 433.92MHz
- ☞ Przyciski: 1
- ☞ Obudowa: plastik
- ☞ Bateria: 1 x A27 12V
- ☞ Wymiary: 75 x 49 x 28mm
- ☞ Waga: 28g

PILOT ŚCIENNY P3K



Przycisk radiowy PROXIMA P3K jest pilotem trzykanałowym, przystosowanym do montażu natynkowego. Przydatny w sytuacji, gdy zapomniano o instalacji przewodowej do sterowania ręcznego napędem. Pozwala na niezależne sterowanie np. dwiema bramami garażowymi i jedną wjazdową.

- ☞ Częstotliwość: 433.92MHz
- ☞ Przyciski: 3
- ☞ Obudowa: plastik
- ☞ Bateria: 1 x A23 12V
- ☞ Wymiary: 87 x 87 x 14mm
- ☞ Waga: 68g

PILOT PS1



Pilot ścienny PS1 to trzykanałowy nadajnik wyposażony w ramkę przystosowaną do montażu na ścianie. Pilot wykorzystywany głównie do sterowania bramą przemysłową lub roletą, gdzie każdy z przycisków steruje niezależnie funkcją GÓRA / STOP / DÓŁ.

| | |
|----------------------|----------------|
| ☞ Częstotliwość: | 433.92MHz |
| ☞ Liczba przycisków: | 3 (+1 ukryty) |
| ☞ Obudowa: | tworzywo |
| ☞ Bateria: | 1 x CR2430 3V |
| ☞ Wymiar pilota: | 50 x 50 x 15mm |
| ☞ Wymiar z ramką: | 80 x 80 x 19mm |
| ☞ Waga pilota: | 28g |
| ☞ Waga z ramką: | 54g |

PILOT PS2



Pilot ścienny PS2 to sześciokanałowy nadajnik wyposażony w ramkę przystosowaną do montażu na ścianie. Pilot wykorzystywany głównie do sterowania dwiema bramami przemysłowymi lub roletami, gdzie każdy z przycisków steruje niezależnie funkcją GÓRA / STOP / DÓŁ.

| | |
|----------------------|----------------|
| ☞ Częstotliwość: | 433.92MHz |
| ☞ Liczba przycisków: | 6 (+ 1 ukryty) |
| ☞ Obudowa: | tworzywo |
| ☞ Bateria: | 1 x CR2430 3V |
| ☞ Wymiar pilota: | 50 x 50 x 15mm |
| ☞ Wymiar z ramką: | 80 x 80 x 19mm |
| ☞ Waga pilota: | 29g |
| ☞ Waga z ramką: | 55g |

PILOT HB

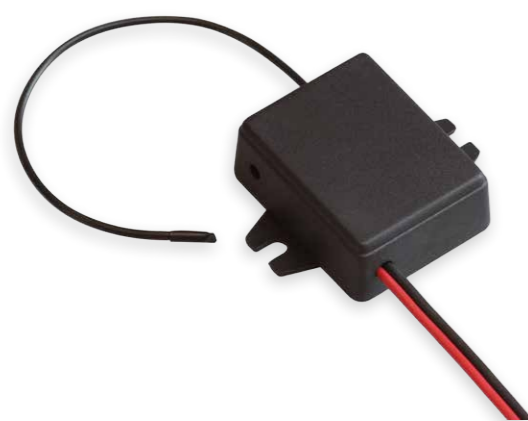

PROXIMA HB to pilot do zabudowy w pojeździe. Jego podłączenie np. do włącznika świateł drogowych umożliwi nam otwarcie bramy, poprzez krótkie mignięcie światłami długimi. Pilot PROXIMA HB jest pilotem czterokanałowym, co oznacza, że jednokrotne, dwukrotne, trzykrotne lub czterokrotne mignięcie światłami wyśle odpowiednio kod pierwszego, drugiego, trzeciego lub czwartego przycisku pilota. Pilot może zostać tak podłączony, że nie może zostać aktywowany, gdy pojazd nie jest włączony. Pilot posiada homologację E20 niezbędną do jego montażu w pojeździe.

| | |
|------------------|--------------------|
| ☞ Częstotliwość: | 433.92MHz |
| ☞ Kanały: | 4 |
| ☞ Zasilanie: | 12V lub 24V / 10mA |
| ☞ Wymiary: | 40 x 50 x 20mm |
| ☞ Waga: | 44g |

Wejdz na YouTube i wpisz:
Proxima Pilot HB



PILOT HB ARK



Pilot HB ARK to niewielkich rozmiarów czterokanałowy nadajnik, który można umieścić np. w puszcze instalacyjnej (pod przyciskiem dzwinkowym typu NO) lub w centrali alarmowej. Pilot HB ARK nadaje, gdy jest zasilany napięciem 12-24V DC, a wejście 2, 4, 8 lub 1 zostanie zwarte z dodatnim biegunem zasilania. Instalatorzy często wykorzystują pilot HB ARK w sytuacjach, gdy potrzebny jest pilot w nietypowej, mocniejszej lub szczelniejszej obudowie lub gdy działanie przekaźnika jakiegoś urządzenia powinno być przekazane radiowo dalej. Pilota można podłączyć np.: do instalacji alarmowej lub inteligentnego budynku.

| | |
|------------------|------------------|
| ☞ Częstotliwość: | 433.92MHz |
| ☞ Kanały: | 4 |
| ☞ Zasilanie: | 12-24V DC / 10mA |
| ☞ Wymiary: | 40 x 36 x 15mm |
| ☞ Waga: | 21g |

Wejdz na YouTube i wpisz:
Proxima Pilot Atelor ARK



PILOT DOPUSZKOWY PDB



Pilot dopuszkowy PDB to niewielkich rozmiarów czterokanałowy nadajnik, który można umieścić np. w puszcze instalacyjnej (pod przyciskiem dzwonkowym typu NO) lub w centrali alarmowej. Zasilany z jednej baterii CR2032, co jest przydatne w sytuacji, gdy do sterowanych urządzeń nie wykonano instalacji elektrycznej. Instalatorzy często wykorzystują pilot dopuszkowy PDB w sytuacjach, gdy potrzebny jest pilot w nietypowej, mocniejszej lub szczelniejszej obudowie lub gdy działanie przekaźnika jakiegoś urządzenia powinno być przekazane radiowo dalej. Pilota można wykorzystać w instalacjach alarmowych lub systemach inteligentnego budynku.

- ☞ Częstotliwość: 433.92MHz
- ☞ Przyciski: 4 x NO do podłączenia
- ☞ Bateria: 1 x CR2032
- ☞ Wymiary: 36 x 42 x 21mm
- ☞ Waga: 35g

Wejdź na YouTube i wpisz:
Proxima Pilot Dopuszkowy



PILOT DOPUSZKOWY PD230



Pilot dopuszkowy PD230 to niewielkich rozmiarów czterokanałowy nadajnik, który można umieścić np. w puszcze instalacyjnej (pod przyciskiem dzwonkowym typu NO) lub w centrali alarmowej. Zasilany napięciem 230V AC. Instalatorzy często wykorzystują pilot dopuszkowy PD230 w sytuacjach, gdy potrzebny jest pilot w nietypowej, mocniejszej lub szczelniejszej obudowie lub gdy działanie przekaźnika jakiegoś urządzenia powinno być przekazane radiowo dalej. Pilota można wykorzystać w instalacjach alarmowych lub systemach inteligentnego budynku.

- ☞ Częstotliwość: 433.92MHz
- ☞ Przyciski: 4 x NO do podłączenia
- ☞ Zasilanie: 230V AC
- ☞ Wymiary: 36 x 42 x 21mm
- ☞ Waga: 35g

Wejdź na YouTube i wpisz:
Proxima Pilot Dopuszkowy



PILOT DOPUSZKOWY PDB_D



Pilot dopuszkowy PDB_D to niewielkich rozmiarów czterokanałowy nadajnik umożliwiający sterowanie czterema dzwonekami radiowymi marki PROXIMA. Można umieścić go np. w puszcze instalacyjnej (pod przyciskiem dzwonkowym typu NO) lub w centrali alarmowej. Zasilany z jednej baterii CR2032, co jest przydatne w sytuacji, gdy do sterowanych urządzeń nie wykonano instalacji elektrycznej. Instalatorzy często wykorzystują pilot dopuszkowy PDB_D w sytuacjach, gdy potrzebny jest pilot w nietypowej, mocniejszej lub szczelniejszej obudowie.

- ☞ Częstotliwość: 433.92MHz
- ☞ Przyciski: 4 x NO do podłączenia
- ☞ Bateria: 1 x CR2032
- ☞ Wymiary: 37 x 42 x 22mm
- ☞ Waga: 35g

Wejdź na YouTube i wpisz:
Proxima Pilot Dopuszkowy



PILOT DOPUSZKOWY PD230_D



Pilot dopuszkowy PD230_D to niewielkich rozmiarów czterokanałowy nadajnik umożliwiający sterowanie czterema dzwonekami radiowymi marki PROXIMA. Można umieścić go np. w puszcze instalacyjnej (pod przyciskiem dzwonkowym typu NO) lub w centrali alarmowej. Zasilany napięciem 230VAC. Instalatorzy często wykorzystują pilot dopuszkowy PD230_D w sytuacjach, gdy potrzebny jest pilot w nietypowej, mocniejszej lub szczelniejszej obudowie.

- ☞ Częstotliwość: 433.92MHz
- ☞ Przyciski: 4 x NO do podłączenia
- ☞ Zasilanie: 230V AC
- ☞ Wymiary: 37 x 42 x 22mm
- ☞ Waga: 35g

Wejdź na YouTube i wpisz:
Proxima Pilot Dopuszkowy



PILOT FINGERPRINT



FINGERPRINT to nowoczesne rozwiązanie, które pozwoli Tobie otworzyć bramę w sposób niesablonowy. Jest to zasilany bateriami, czterokanałowy czytnik linii papilarnych składający się z dwóch pilotów dwuprzyciskowych. Urządzenie posiada solidną metalową obudowę o klasie szczelności IP54, dzięki której może zostać zamontowany na zewnątrz pomieszczeń. Jest doskonałym substytutem klawiatury radiowej.

| | |
|------------------------|----------------------------|
| ☞ Częstotliwość: | 433.92MHz |
| ☞ Kanały: | 4 |
| ☞ Liczba użytkowników: | 30 |
| ☞ Obudowa: | chromowany metal + plastik |
| ☞ Temperatura pracy: | od -30°C do +55°C |
| ☞ Klasa szczelności: | IP54 |
| ☞ Bateria: | 4 x 1,5V AA LOW 4.8V |
| ☞ Wymiary: | 137 x 85 x 74mm |

Wejź na YouTube i wpisz:
Proxima Pilot FingerPrint



SENSOR CODE PILOT + DZWONEK RADIOWY

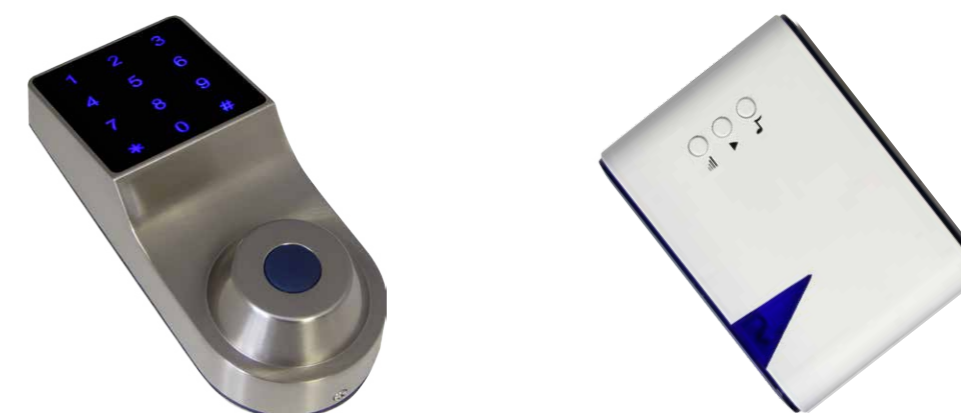

KLAWIATURA SENSOROWA z dzwonkiem. NAJBARDZIEJ UNIWERSALNA I BEZPIECZNA KLAWIATURA NA RYNKU. Radiowa, podświetlana, metalowa KLAWIATURA dotykowa z przyciskiem dzwonekowym + dzwonek radiowy. Osem kanałów prywatnych zabezpieczonych kodem i osem kanałów publicznych. Czterdziestu użytkowników prywatnych z dostępem do przydzielonych im kanałów. Technologia LONG_CODE.

| | |
|-------------------------|-----------------------------------|
| ☞ Częstotliwość: | 433.92MHz |
| ☞ Kanały: | 16 (8 prywatnych + 8 publicznych) |
| ☞ Liczba użytkowników: | 40 |
| ☞ Obudowa: | metal + tworzywo sztuczne |
| ☞ Temperatura pracy: | od -30°C do +55°C |
| ☞ Klasa szczelności: | IP54 |
| ☞ Zasilanie klawiatury: | 6V/50uA / 4 x baterie AA |
| ☞ Wymiary: | 160 x 67 x 42mm / 110 x 82 x 27mm |

Wejź na YouTube i wpisz:
Proxima Sensor Code Pilot



PILOT poPINie



PILOT poPINie to nadajnik, w którym wysłanie rozkazu działa dopiero po wprowadzeniu PINu. Można go wykorzystać do sterowania odbiornikami radiowymi, sterownikami bram i rolet oraz innymi urządzeniami kompatybilnymi z systemem PROXIMA. Zastosowane rozwiązanie w przypadku utraty lub brak nadzoru nad pilotem, nie oznacza już publicznego dostępu. Precyzja wykonania oraz użycie wysokiej jakości komponentów sprawia, że nadajnik jest wygodny w użytkowaniu i służy klientowi przez długie lata.

| | |
|------------------|----------------------------|
| ☞ Częstotliwość: | 433.92MHz |
| ☞ Przyciski: | 2 |
| ☞ Obudowa: | chromowany metal + plastik |
| ☞ Bateria: | 1 x CR2032 3V |
| ☞ Wymiary: | 44 x 32 x 12mm |
| ☞ Waga: | 26g |

PIN PILOT



PIN PILOT jest nowoczesnym nadajnikiem, który można wykorzystać do sterowania odbiornikami radiowymi, sterownikami bram i rolet oraz innymi urządzeniami kompatybilnymi z systemem PROXIMA. Umożliwia wysłanie sześciu różnych rozkazów. Trzy rozkazy tym pilotem może wysłać każdy, a pozostałe trzy rozkazy tylko osoba znająca PIN. Zastosowane rozwiązanie w przypadku utraty lub brak nadzoru nad pilotem, nie oznacza już publicznego dostępu. Precyzja wykonania oraz użycie wysokiej jakości komponentów sprawia, że nadajnik jest wygodny w użytkowaniu i służy klientowi przez długie lata.

| | |
|------------------|----------------------------|
| ☞ Częstotliwość: | 433.92MHz |
| ☞ Przyciski: | 2 |
| ☞ Obudowa: | chromowany metal + plastik |
| ☞ Bateria: | 1 x CR2032 3V |
| ☞ Wymiary: | 44 x 32 x 12mm |
| ☞ Waga: | 26g |

PILOT HB SENSOR PLUS



PROXIMA HB SENSOR PLUS to pilot do zabudowy w pojeździe, który nie wymaga ingerencji w elektronikę pojazdu, gdyż posiada własne zasilanie bateryjne. W standardowym pilocie bramowym niezbędne jest naciśnięcie przycisku pilota. Nadajnik zamiast standardowych przycisków pilota posiada czujnik zbliżeniowy, wykrywający zbliżenie palca, również w rękawicze i działa poprzez plastik kokpitu pojazdu (ponad 1cm zasięgu). HB SENSOR PLUS potrafi sklonować (skopiować) przyciski pilotów z kodem stałym i jednocześnie może obsługiwać jeden z systemów zmiennokodowych.

- ☞ Częstotliwość: 433.92MHz lub 868MHz
- ☞ Kanały: 4
- ☞ Zasilanie: 2 x AA 3V LR6 / 10mA
- ☞ Wymiary: 47 x 68 x 20mm
- ☞ Waga: 100g

Wejź na YouTube i wpisz:
Proxima Pilot HB_Sensor



PILOT HB SENSOR



PROXIMA HB SENSOR to pilot do zabudowy w pojeździe, który nie wymaga ingerencji w elektronikę pojazdu, gdyż posiada własne zasilanie bateryjne. W standardowym pilocie bramowym niezbędne jest naciśnięcie przycisku pilota. PROXIMA HB SENSOR zamiast standardowych przycisków pilota posiada czujnik zbliżeniowy wykrywający zbliżenie palca również w rękawicze i działa poprzez plastik kokpitu pojazdu (ponad 1cm zasięgu).

- ☞ Częstotliwość: 433.92MHz
- ☞ Kanały: 4
- ☞ Zasilanie: 2 x AA 3V LR6 / 10mA
- ☞ Wymiary: 47 x 68 x 20mm
- ☞ Waga: 100g

Wejź na YouTube i wpisz:
Proxima Pilot HB_Sensor



PILOT HB SWITCH PLUS

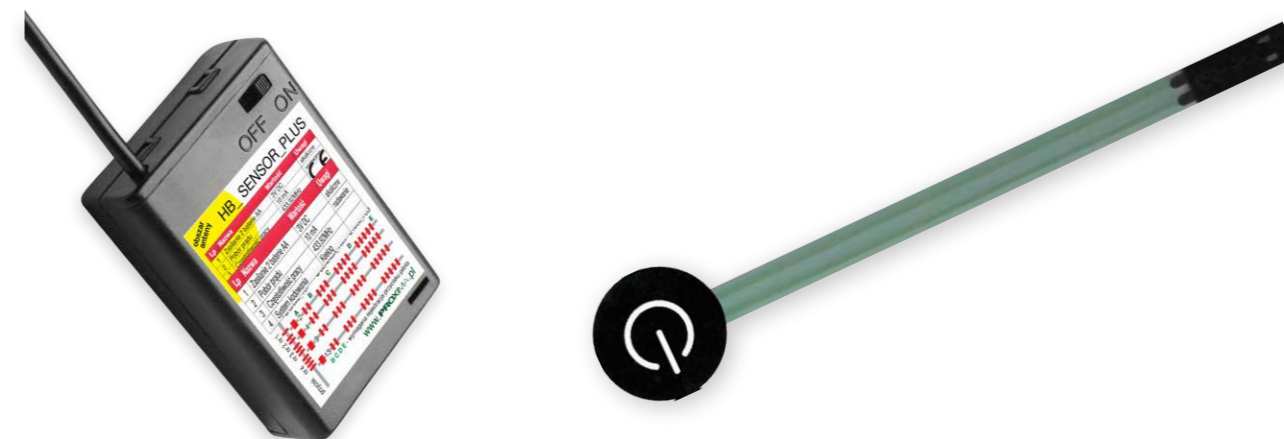

PROXIMA HB SWITCH PLUS to pilot do zabudowy w pojeździe, który nie wymaga ingerencji w elektronikę pojazdu, gdyż posiada własne zasilanie bateryjne. Nadajnik obsługiwany bardzo płaskim przyciskiem, który należy przykleić w wybranym miejscu na kokpicie pojazdu. HB SWITCH PLUS potrafi sklonować (skopiować) przyciski pilotów z kodem stałym i jednocześnie może obsługiwać jeden z systemów zmiennokodowych.

- ☞ Częstotliwość: 433.92MHz lub 868MHz
- ☞ Kanały: 4
- ☞ Zasilanie: 2 x AA 3V LR6 / 10mA
- ☞ Wymiary: 47 x 68 x 20mm
- ☞ Waga: 100g

Wejź na YouTube i wpisz:
Proxima Pilot HB_Sensor



PILOT HB SWITCH

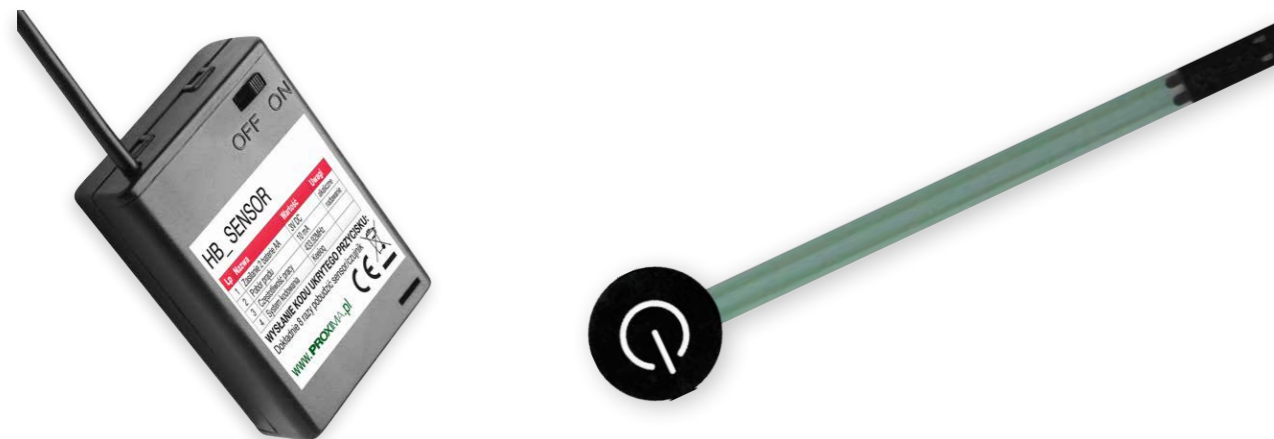

PROXIMA HB SWITCH to pilot do zabudowy w pojeździe, który nie wymaga ingerencji w elektronikę pojazdu, gdyż posiada własne zasilanie bateryjne. PROXIMA HB SWITCH zamiast standardowych przycisków pilota posiada płaski, czterokanałowy przycisk, który można umieścić w dyskretnym miejscu na kokpicie pojazdu, pod kierownicą itp. Prezencja przycisku i jego znikome gabaryty nie wpływają na estetykę kokpitu pojazdu.

- ☞ Częstotliwość: 433.92MHz
- ☞ Kanały: 4
- ☞ Zasilanie: 2 x AA 3V LR6 / 10mA
- ☞ Wymiary: 47 x 68 x 20 mm
- ☞ Waga: 100g

Wejź na YouTube i wpisz:
Proxima Pilot HB_Sensor



PILOT PP_1



Pilot PROXIMA PP_1 to trzyprzyciskowy pilot działający na częstotliwości 433.92MHz. Każdy z przycisków steruje niezależnie funkcją GÓRA / STOP / DÓŁ. Pilot posiada uchwyt do montażu ściennego. Dzięki temu pilot nie zgubi się nawet przy użytkowaniu np. systemu rolet, bram przez kilku domowników. Zasięg działania pilota wynosi 200m w otwartym terenie oraz 35m wewnątrz budynków.

- ✎ Częstotliwość: 433.92MHz
- ✎ Przycisk: 3 + 1 ukryty
- ✎ Obudowa: tworzywo
- ✎ Bateria: 1 x CR2430 3V
- ✎ Wymiary: 130 x 15 x 54mm
- ✎ Waga: 53g

PILOT PP_100



Pilot PROXIMA PP_100 to sto trzykanałowych pilotów PROXIMA 433.92MHz. Pilot posiada trzy przyciski do sterowania oraz dwa górne do zmiany wyboru pilota. Pilot posiada uchwyt do montażu ściennego. Dzięki temu pilot nie zgubi się nawet przy użytkowaniu np. systemu rolet, bram przez kilku domowników. Zasięg działania pilota wynosi 200m w otwartym terenie oraz 35m wewnątrz budynków. Pilot posiada duży czytelny wyświetlacz LCD. **Uchwyt dodatkowo płatny.**

- ✎ Częstotliwość: 433.92MHz
- ✎ Przycisk: 3 sterujące, 3 funkcyjne + 1 ukryty
- ✎ Obudowa: tworzywo
- ✎ Bateria: 1 x CR2430 3V
- ✎ Wymiary: 130 x 15 x 54mm
- ✎ Waga: 53g

PILOT PP_5/9



Pilot PROXIMA PP_5/9 to pięć lub dziewięć pilotów działających na częstotliwości 433.92MHz. Pilot posiada trzy przyciski, gdzie każdy z przycisków steruje niezależnie funkcją GÓRA / STOP / DÓŁ. Pilot posiada uchwyt do montażu ściennego. Dzięki temu pilot nie zgubi się, nawet przy użytkowaniu np. systemu rolet, bram przez kilku domowników. Zasięg działania pilota wynosi 200m w otwartym terenie oraz 35m wewnątrz budynków.

- ✎ Częstotliwość: 433.92MHz
- ✎ Przycisk: 3 sterujące, 1 funkcyjny + 1 ukryty
- ✎ Obudowa: tworzywo
- ✎ Bateria: 1 x CR2430 3V
- ✎ Wymiary: 130 x 15 x 54mm
- ✎ Waga: 53g

PILOT TFT



Pilot TFT to 99 trzykanałowych nadajników. Można go wykorzystać do sterowania automatyką bram, rolet, oświetleniem itp. Pilot posiada czytelny, kolorowy, podświetlany wyświetlacz. Istnieje możliwość tworzenia grup. Każdej grupie oraz każdemu pilotowi można przyporządkować nazwę (do wykorzystania mamy po 14 znaków w dwóch liniach). **Uchwyt dodatkowo płatny.**

- ✎ Częstotliwość: 433.92MHz
- ✎ Liczba przycisków: 5 + joystick
- ✎ Liczba kanałów: 99 trzykanałowych nadajników
- ✎ Obudowa: tworzywo
- ✎ Dostępne kolory: czarny, biały
- ✎ Zasilanie: 2 x 1,5V AAA
- ✎ Wymiary: 160 x 45 x 18mm
- ✎ Waga: 91g

Wejdź na YouTube i wpisz:
Proxima Pilot TFT



PILOT REPLICATOR



Pilot REPLICATOR jest czterokanałowym pilotem radiowym, który może radiowo zarejestrować parametry (numer seryjny, licznik emisji i kod przycisku) pilota BRAMOWEGO jednej z popularnych marek napędów bramowych. Pilot REPLICATOR steruje bramą bez potrzeby jego rejestracji w sterowniku. 25 pilotów REPLICATOR może sterować pilotem REPLICATOR. Pilota REPLICATORa należy umieścić na stałe w zasięgu działania sterownika bramy. **Uchwyt dodatkowo płatny.**

- ☞ Częstotliwość: 433.92MHz
- ☞ Przycisk: 4
- ☞ Obudowa: tworzywo
- ☞ Kolory: czarny, biały
- ☞ Bateria: 2 x AAA 1,5V
- ☞ Wymiary: 100 x 45 x 15mm

Wejdź na YouTube i wpisz:
Proxima Pilot Replicator



PILOT PRZEMYSŁOWY PP2/PP4



PILOT PRZEMYSŁOWY PP to dwu- lub czterokanałowy nadajnik w dużej obudowie z wytrzymałymi przyciskami. Może być obsługiwany przez osoby w odzieży ochronnej pracujące np. w rękawicach. Doskonale nadaje się do montażu na kokpicie wózków widłowych. OPERATOR WÓZKA NIGDY GO NIE ZGUBI! Produkt wykonany z najwyższej jakości komponentów wytrzymałych wstrząsy oraz skrajne temperatury. Szczelność pilota pozwala na jego użytkowanie nie tylko wewnątrz budynku.

- ☞ Częstotliwość: 433.92MHz
- ☞ Przyciski: 2 lub 4
- ☞ Obudowa: tworzywo, klasa szczelności IP54
- ☞ Bateria: 1 x CR2030
- ☞ Wymiary: 104 lub 164 x 67 x 50mm
- ☞ Waga: 233g lub 393g

Wejdź na YouTube i wpisz:
Proxima Piloty przemysłowe



PILOT T4



PROXIMA T4 to nowoczesny nadajnik czterokanałowy, w solidnej obudowie wykonanej z wysokiej jakości komponentów. Pilot można wykorzystać do sterowania automatyką bram, rolet, oświetlenia, alarmu itp. Do pilota można dokupić dedykowany, magnesowy uchwyt ścienny. **Uchwyt dodatkowo płatny.**

- ☞ Częstotliwość: 433.92 lub 868MHz
- ☞ Przycisk: 4
- ☞ Obudowa: tworzywo
- ☞ Kolory: czarny, biały
- ☞ Bateria: 2 x AAA 1,5V
- ☞ Wymiary: 100 x 45 x 15mm

Wejdź na YouTube i wpisz:
Proxima Pilot T4



PILOT T8



PROXIMA T8 to dwa niezależne piloty czterokanałowe, w solidnej obudowie wykonanej z wysokiej jakości komponentów. Każdy z dwóch pilotów może mieć dowolny własny system kodowania. Pilot można wykorzystać do sterowania automatyką bram, rolet, oświetlenia, alarmu itp. Do pilota można dokupić dedykowany, magnesowy uchwyt ścienny. **Uchwyt dodatkowo płatny.**

- ☞ Częstotliwość: 433.92MHz lub 868MHz
- ☞ Przyciski: 8
- ☞ Obudowa: tworzywo
- ☞ Kolory: czarny, biały
- ☞ Bateria: 2 x AAA 1,5V
- ☞ Wymiary: 100 x 45 x 15mm

Wejdź na YouTube i wpisz:
Proxima Pilot T8



PILOT DUŻY



Pilot PROXIMA DUŻY to 99 trzykanałowych pilotów w jednej obudowie. Posiada on trzy przyciski do sterowania oraz dwa do wyboru dowolnych pilotów z listy 99. Nadajnik zabezpieczony silikonowym etui ze smyczą, które chroni pilota przed skutkami upadku. Pilot można wykorzystać do sterowania automatyką bram, rolet, oświetlenia, alarmu itp. Dedykowany wszędzie tam, gdzie jest potrzeba sterowania dużą ilością np. bram jednym pilotem.

- ⌘ Częstotliwość: 433.92MHz
- ⌘ Przyciski: 3 sterujące, 2 funkcyjne
- ⌘ Ilość pilotów: 99 trzykanałowych
- ⌘ Obudowa: tworzywo / silikon
- ⌘ Bateria: 2 x AAA 1,5V / sprawdzenie stanu baterii
- ⌘ Wymiary: 120 x 57 x 25mm (bez etui)

Wejdź na YouTube i wpisz:
Proxima Pilot Duży



STEROWNIK NW1



Zasilanie: 12-24V AC/DC / 15mA
Wyjścia: 1 kanał / 24V-1A przełącznik NO
Liczba pilotów: 999* pilotów 433.92MHz
Tryby kanałów: Monostabilny (1-999s),
 Bistabilny,
 TDJN - Tak Długo Jak Naciskasz*
Wymiary: 37 x 41 x 15mm (otwór 4/8mm) / 23g

FUNKCJE

- ☞ przyjmuje 999 pilotów zmiennokodowych wiodącego systemu + dowolne piloty z układem HCS pracujące w paśmie 433.92MHz*,
- ☞ odbiornik superheterodynowy - zasięg do 200m,
- ☞ możliwość kasowania pilota bez jego obecności,
- ☞ akustyczne potwierdzenie odebrania sygnału pilota,
- ☞ można zarejestrować nawet 4 przyciski i 10 kombinacji przycisków pilota czteroprzyciskowego oraz dwa przyciski i jedną kombinację przycisków pilota dwuprzyciskowego (zapobiega przypadkowemu wciśnięciu),
- ☞ zarejestrowanym pilotem można:
 - akustycznie odczytać jego pozycję w odbiorniku,
 - zdalnie sklonować pilota.

* UWAGA: Pamięć pilotów może być różna w zależności od systemu wiodącego odbiornika, Tryb TDJN nie występuje we wszystkich odbiornikach. Odbiornik kompatybilny z SOMFY nie przyjmuje pilotów z układem HCS.

STEROWNIK NW1 868MHz



Zasilanie: 12-24V AC/DC / 15mA
Wyjścia: 1 kanał / 24V-1A przełącznik NO
Liczba pilotów: 999 pilotów 868MHz,
Tryby kanałów: Monostabilny (1, 3, 5, 25s),
 Bistabilny,
 TDJN - Tak Długo Jak Naciskasz
Wymiary: 37 x 41 x 15mm (otwór 4/8mm) / 23g

FUNKCJE

- ☞ przyjmuje piloty zmiennokodowe PROXIMA działające na częstotliwości 868MHz,
- ☞ odbiornik superheterodynowy - zasięg do 200m,
- ☞ możliwość kasowania pilota bez jego obecności,
- ☞ akustyczne potwierdzenie odebrania sygnału pilota,
- ☞ można zarejestrować nawet 4 przyciski i 10 kombinacji przycisków pilota czteroprzyciskowego oraz dwa przyciski i jedną kombinację przycisków pilota dwuprzyciskowego (zapobiega przypadkowemu wciśnięciu),
- ☞ zarejestrowanym pilotem można:
 - akustycznie, zdalnie odczytać jego pozycję w odbiorniku,
 - zdalnie sklonować pilota.

STEROWNIK NM



Zasilanie: 12-24V AC/DC / 15mA
Wyjścia: 1 kanał / 24V-1A przełącznik NO
Liczba pilotów: 42 piloty 433.92MHz
Tryby kanałów: Monostabilny (1, 3, 5, 25s),
 Bistabilny,
 TDJN - Tak Długo Jak Naciskasz
Wymiary: 37 x 41 x 15mm (otwór 4/8mm) / 23g

FUNKCJE

- ☞ przyjmuje piloty zmiennokodowe PROXIMA + piloty z układem HCS pracujące w paśmie 433.92MHz,
- ☞ odbiornik superheterodynowy - zasięg do 200m,
- ☞ akustyczne potwierdzenie odebrania sygnału pilota,
- ☞ aktywny może być tylko zarejestrowany przycisk lub wszystkie przyciski pilota,
- ☞ akustyczna sygnalizacja przez 1min słabej baterii pilota,
- ☞ zarejestrowanym pilotem PROXIMA można:
 - akustycznie odczytać liczbę zaprogramowanych pilotów,
 - zarejestrować nowego pilota,
 - wykasować pilota - kasowany pilot musi być dostępny,
 - skasować wszystkie piloty, oprócz pilota, który przeprowadził kasowanie.

WAŻNE: Sterownik może jednocześnie współpracować z pilotami różnych producentów

Wejdź na YouTube i wpisz:
 Proxima Sterownik NM



STEROWNIK NMx



Zasilanie: 12-24V AC/DC / 15mA
Wyjścia: 1 kanał / 24V-1A przełącznik NO
Liczba pilotów: 31* pilotów 433.92MHz
Tryby kanałów: Monostabilny (1, 3, 5, 25s),
 Bistabilny,
 TDJN - Tak Długo Jak Naciskasz
Wymiary: 37 x 41 x 15mm (otwór 4/8mm) / 23g

FUNKCJE

- ☞ przyjmuje 31 zmiennokodowych pilotów wiodącego systemu + dowolne piloty z układem HCS pracujące w paśmie 433.92MHz,
- ☞ odbiornik superheterodynowy - zasięg do 200m,
- ☞ akustyczne potwierdzenie odebrania sygnału pilota,
- ☞ można zarejestrować nawet 4 przyciski i 10 kombinacji przycisków pilota czteroprzyciskowego oraz dwa przyciski i jedną kombinację przycisków pilota dwuprzyciskowego (zapobiega przypadkowemu wciśnięciu),
- ☞ akustyczna sygnalizacja przez 1min słabej baterii pilota,
- ☞ zarejestrowanym pilotem można:
 - akustycznie odczytać liczbę zaprogramowanych pilotów,
 - zdalnie sklonować pilota.

* UWAGA: Pamięć pilotów może być różna w zależności od systemu wiodącego odbiornika

STEROWNIK NW2_25



Zasilanie: 12-24V AC/DC / 15mA
Wyjścia: 2 kanały / 24V-1A przekaźnik NO
Liczba pilotów: 25* pilotów 433.92MHz
Tryby kanałów: Monostabilny (1-999s),
 Bistabilny,
 TDJN - Tak Długo Jak Naciskasz
Wymiary: 37 x 41 x 15mm (otwór 4/8mm) / 23g

FUNKCJE

- ☒ przyjmuje piloty zmiennokodowe wiodącego systemu + piloty z układem HCS pracujące w paśmie 433.92MHz,
- ☒ odbiornik superheterodynowy - zasięg do 200m,
- ☒ można zarejestrować nawet 4 przyciski i 10 kombinacji przycisków pilota czteroprzyciskowego oraz dwa przyciski i jedną kombinację przycisków pilota dwuprzyciskowego,
- ☒ możliwość kasowania pilota bez jego obecności,
- ☒ akustyczne potwierdzenie odebrania sygnału pilota,
- ☒ zarejestrowanym pilotem można:
 - akustycznie, zdalnie odczytać jego pozycję w odbiorniku,
 - zdalnie sklonować pilota.

* UWAGA: Pamięć pilotów może być różna w zależności od systemu wiodącego odbiornika

STEROWNIK NW2_819



Zasilanie: 12-24V AC/DC / 15mA
Wyjścia: 2 kanały / 24V-1A przekaźnik NO
Liczba pilotów: 819* pilotów 433.92MHz
Tryby kanałów: Monostabilny (1-999s),
 Bistabilny,
 TDJN - Tak Długo Jak Naciskasz
Wymiary: 37 x 41 x 15mm (otwór 4/8mm) / 23g

FUNKCJE

- ☒ przyjmuje piloty zmiennokodowe wiodącego systemu + dowolne piloty z układem HCS pracujące w paśmie 433.92MHz*,
- ☒ odbiornik superheterodynowy - zasięg do 200m,
- ☒ można zarejestrować nawet 4 przyciski i 10 kombinacji przycisków pilota czteroprzyciskowego oraz dwa przyciski i jedną kombinację przycisków pilota dwuprzyciskowego,
- ☒ możliwość kasowania pilota bez jego obecności,
- ☒ akustyczne potwierdzenie odebrania sygnału pilota,
- ☒ zarejestrowanym pilotem można:
 - akustycznie, zdalnie odczytać jego pozycję w odbiorniku,
 - zdalnie sklonować pilota.

* UWAGA: Pamięć pilotów może być różna w zależności od systemu wiodącego odbiornika. Odbiornik kompatybilny z SOMFY nie przyjmuje pilotów z układem HCS.

STEROWNIK NW2_25 868MHz



Zasilanie: 12-24V AC/DC / 15mA
Wyjścia: 2 kanały / 24V-1A przekaźnik NO
Liczba pilotów: 25 pilotów 868MHz
Tryby kanałów: Monostabilny (1-999s),
 Bistabilny,
 TDJN - Tak Długo Jak Naciskasz
Wymiary: 37 x 41 x 15mm (otwór 4/8mm) / 23g

FUNKCJE

- ☒ przyjmuje piloty zmiennokodowe PROXIMA działające na częstotliwości 868MHz,
- ☒ odbiornik superheterodynowy - zasięg do 200m,
- ☒ można zarejestrować nawet 4 przyciski i 10 kombinacji przycisków pilota czteroprzyciskowego oraz dwa przyciski i jedną kombinację przycisków pilota dwuprzyciskowego (zapobiega przypadkowemu wciśnięciu),
- ☒ możliwość kasowania pilota bez jego obecności,
- ☒ akustyczne potwierdzenie odebrania sygnału pilota,
- ☒ zarejestrowanym pilotem można:
 - akustycznie, zdalnie odczytać liczbę zaprogramowanych pilotów,
 - zdalnie sklonować pilota.

STEROWNIK NW2_819 868MHz



Zasilanie: 12-24V AC/DC / 15mA
Wyjścia: 2 kanały / 24V-1A przekaźnik NO
Liczba pilotów: 819 pilotów 868MHz
Tryby kanałów: Monostabilny (1-999s),
 Bistabilny,
 TDJN - Tak Długo Jak Naciskasz
Wymiary: 37 x 41 x 15mm (otwór 4/8mm) / 23g

FUNKCJE

- ☒ przyjmuje piloty zmiennokodowe PROXIMA działające na częstotliwości 868MHz,
- ☒ odbiornik superheterodynowy - zasięg do 200m,
- ☒ można zarejestrować nawet 4 przyciski i 10 kombinacji przycisków pilota czteroprzyciskowego oraz dwa przyciski i jedną kombinację przycisków pilota dwuprzyciskowego (zapobiega przypadkowemu wciśnięciu),
- ☒ możliwość kasowania pilota bez jego obecności,
- ☒ akustyczne potwierdzenie odebrania sygnału pilota,
- ☒ zarejestrowanym pilotem można:
 - akustycznie, zdalnie odczytać liczbę zaprogramowanych pilotów,
 - zdalnie sklonować pilota.

STEROWNIK NW2_25 PIN



Zasilanie: 12-24V AC/DC / 15mA
Wyjścia: 2 kanały / 24V-1A przełącznik NO
Liczba pilotów: 25 pilotów 433.92MHz
Tryby kanałów: Monostabilny (1-999s),
 Bistabilny,
 TDJN - Tak Długo Jak Naciskasz
Wymiary: 37 x 41 x 15mm (otwór 4/8mm) / 23g

FUNKCJE

- ☞ dostęp do rejestracji pilotów i konfiguracji sterownika po wprowadzeniu PINu (3 cyfry),
- ☞ przyjmuje piloty zmiennokodowe wiodącego systemu + piloty z układem HCS pracujące w paśmie 433.92MHz,
- ☞ odbiornik superheterodynowy - zasięg do 200m,
- ☞ można zarejestrować nawet 4 przyciski i 10 kombinacji przycisków pilota czteroprzyciskowego oraz dwa przyciski i jedną kombinację przycisków pilota dwuprzyciskowego,
- ☞ możliwość kasowania pilota bez jego obecności,
- ☞ akustyczne potwierdzenie odebrania sygnału pilota,
- ☞ zarejestrowanym pilotem można:
 - akustycznie, zdalnie odczytać jego pozycję w odbiorniku,
 - zdalnie sklonować pilota.

STEROWNIK SOS_PIN z wewn. mikrofonem



Zasilanie: 12-24V AC/DC /15mA
Wyjście: 24V-1A przełącznik NO
Liczba pilotów: 999
Liczba kanałów: 1
Tryby kanału SOS: Monostabilny (1s, 3s, 10 min, 30 min, 60 min) do odwołania
Tryby kanału użytkownika: Monostabilny (1s, 3s, 5s, 25s, 1 min, 2 min)

FUNKCJE

- ☞ SOS_PIN z mikrofonem wewnątrz obudowy umożliwia pojazdom uprzywilejowanym wjazd na teren zamknięty bez posiadania pilota. Wystarczy, że włączą na ok. 3s syrenę z sygnałem PIES (YELP), WILK (WIEL) lub dwutonowym (HI_LO, LEON). Wjazd może być dodatkowo otwierany głośnym, ciągłym sygnałem akustycznym trwającym 8s,
- ☞ dwa wirtualne kanały pobudzają wspólny przełącznik - kanał SOS - uruchamiany syreną i pilotem SOS oraz kanał mieszkańca - uruchamiany pilotem użytkownika,
- ☞ sterownik SOS rejestruje wszystkie 10 rodzajów pilotów. Możemy jednak wyprodukować sterownik SOS, w którym można wybrać dowolne z 10 rodzajów służb automatycznie w nim rejestrowane np. parking wozów strażackich może być dostępny tylko dla pilotów SOS Straży Pożarnej i pilotów SOS np. Policji z całej Polski,
- ☞ nieograniczona liczba pilotów SOS (Technologia SOS),
- ☞ dostęp do rejestracji pilotów użytkowników i konfiguracji sterownika może chronić czterocyfrowy PIN,
- ☞ mikrofon należy montować w odległości min. 15cm od silnika,
- ☞ służby uprzywilejowane posiadają własny rodzaj pilota SOS (10 rodzajów służb).

Wejdź na YouTube i wpisz:
 Proxima Sterownik SOS



STEROWNIK NW2_819 PIN



Zasilanie: 12-24V AC/DC / 15mA
Wyjścia: 2 kanały / 24V-1A przełącznik NO
Liczba pilotów: 819 pilotów 433.92MHz
Tryby kanałów: Monostabilny (1-999s),
 Bistabilny,
 TDJN - Tak Długo Jak Naciskasz
Wymiary: 37 x 41 x 15mm (otwór 4/8mm) / 23g

FUNKCJE

- ☞ dostęp do rejestracji pilotów i konfiguracji sterownika po wprowadzeniu PINu (3 cyfry),
- ☞ przyjmuje piloty zmiennokodowe PROXIMA + piloty z układem HCS pracujące w paśmie 433.92MHz*,
- ☞ odbiornik superheterodynowy - zasięg do 200m,
- ☞ można zarejestrować nawet 4 przyciski i 10 kombinacji przycisków pilota czteroprzyciskowego oraz dwa przyciski i jedną kombinację przycisków pilota dwuprzyciskowego,
- ☞ możliwość kasowania pilota bez jego obecności,
- ☞ akustyczne potwierdzenie odebrania sygnału pilota,
- ☞ zarejestrowanym pilotem można:
 - akustycznie, zdalnie odczytać jego pozycję w odbiorniku,
 - zdalnie sklonować pilota.

* UWAGA: Odbiornik kompatybilny z SOMFY nie przyjmuje pilotów z układem HCS.

STEROWNIK SOS_PIN z zewn. mikrofonem dedykowany do szlabanów



Zasilanie: 12-24V AC/DC
Wyjście: 24V-1A przełącznik NO
Liczba pilotów: 999
Liczba kanałów: 1
Tryby kanału SOS: Monostabilny (1s, 3s, 10 min, 30 min, 60 min) do odwołania
Tryby kanału użytkownika: Monostabilny (1s, 3s, 5s, 25s, 1min, 2 min)

FUNKCJE

- ☞ SOS_PIN z zewnętrznym mikrofonem umożliwia pojazdom uprzywilejowanym wjazd na teren zamknięty bez posiadania pilota. Wystarczy, że włączą na ok. 3s syrenę z sygnałem PIES (YELP), WILK (WIEL) lub dwutonowym (HI_LO, LEON). Wjazd może być dodatkowo otwierany głośnym, ciągłym sygnałem akustycznym trwającym 8s,
- ☞ dwa wirtualne kanały pobudzają wspólny przełącznik - kanał SOS - uruchamiany syreną i pilotem SOS oraz kanał mieszkańca - uruchamiany pilotem użytkownika,
- ☞ sterownik SOS rejestruje wszystkie 10 rodzajów pilotów. Możemy jednak wyprodukować sterownik SOS, w którym można wybrać dowolne z 10 rodzajów służb automatycznie w nim rejestrowane np. parking wozów strażackich może być dostępny tylko dla pilotów SOS Straży Pożarnej i pilotów SOS np. Policji z całej Polski,
- ☞ nieograniczona liczba pilotów SOS (Technologia SOS),
- ☞ dostęp do rejestracji pilotów użytkowników i konfiguracji sterownika może chronić czterocyfrowy PIN,
- ☞ służby uprzywilejowane posiadają własny rodzaj pilota SOS (10 rodzajów służb).

Wejdź na YouTube i wpisz:
 Proxima Sterownik SOS PIN



SIECIOWY STEROWNIK LN_L



Zasilanie: 230V AC / 18 mA / 0,8W przełącznik wył.
Wyjścia: 2 x 800W bez bezpiecznika
Liczba pilotów: 819* pilotów 433.92MHz lub 868MHz
Liczba kanałów: 2
Tryby kanałów: Monostabilny (1-999s),
 Bistabilny,
 TDJN - Tak Długo Jak Naciskasz
Wymiary: 36 x 42 x 21mm / 35g

FUNKCJE

- przyjmuje piloty zmiennokodowe wiodącego systemu + dowolne piloty z układem HCS pracujące w paśmie 433.92MHz,
- odbiornik superheterodynowy - zasięg do 200m,
- naciśnięcie łącznika S1 włącza/zmienia stan kanału 1, a naciśnięcie łącznika S2 włącza/zmienia stan kanału 2,
- kasowanie pilota bez jego obecności,
- można zarejestrować nawet 4 przyciski i 10 kombinacji przycisków pilota czteroprzyciskowego oraz dwa przyciski i jedną kombinację przycisków pilota dwuprzyciskowego,
- zarejestrowanym pilotem można:
 - optycznie diodą LED zdalnie odczytać jego pozycję w sterowniku,
 - zdalnie sklonować pilota,
- UWAGA:** ANTENA może znajdować się pod napięciem 230V - nie należy jej skracać.
- * **UWAGA:** Pamięć pilotów może być różna w zależności od systemu wiodącego odbiornika. Odbiornik kompatybilny z SOMFY nie przyjmuje pilotów z układem HCS.

Wejź na YouTube i wpisz:
Proxima LN_L



STEROWNIK NW NIP



Zasilanie: 12-24V AC/DC / 20mA
Wyjścia: 2 kanały / 24V-1A przełącznik NO
Liczba pilotów: 4000 pilotów 433.92MHz
Tryby kanałów: Monostabilny (1-999s),
 Bistabilny,
 TDJN - Tak Długo Jak Naciskasz
Wymiary: 37 x 41 x 15mm (otwór 4/8mm) / 23g

FUNKCJE

- system z NIPem Instalatora, obsługuje 16mln obiektów,
- każdy obiekt może posiadać siedem wjazdów obsługiwanych bez rejestracji w odbiorniku przez 4000 pilotów tego obiektu oraz może posiadać dowolną liczbę wjazdów prywatnych wymagających tradycyjnej rejestracji przycisku pilota w odbiorniku,
- odbiornik pamięta NIP Instalatora, numer obiektu (od 1 do 16mln) i zmiennokodowo 4000 pilotów obiektu, odbiornik konfigurowany jest bezprzewodowo,
- każdy kanał odbiornika może być jednym z siedmiu wjazdów lub być wjazdem prywatnym,
- piloty i odbiorniki muszą zawierać ten sam NIP i numer obiektu,
- dotychczas instalator może skonfigurować 96 pilotów UNIWERSALNYCH - każdy pilot dwu-/czteroprzyciskowy otwiera dowolne dwa/cztery z siedmiu wjazdów we wszystkich 16mln obiektach Instalatora.

Wejź na YouTube i wpisz:
Proxima Technologia NIP



SIECIOWY STEROWNIK LN_R



Zasilanie: 230V AC / 12mA / 0,6W przełącznik wył.
Wyjścia: 2 x 3A / 230V AC przełącznik NO
Liczba pilotów: 682* pilotów 433.92MHz lub 868MHz
Liczba kanałów: 2
Tryby kanałów: Monostabilny (1-999s),
 Bistabilny,
 TDJN - Tak Długo Jak Naciskasz
Wymiary: 36 x 42 x 21mm (otwór 4/8mm) / 35g

FUNKCJE

- przyjmuje piloty zmiennokodowe wiodącego systemu + dowolne piloty z układem HCS pracujące w paśmie 433.92MHz*,
- przeznaczony do sterowania indukcyjnego silnika roletowego z wyłącznikami krańcowymi,
- każdy przycisk (kombinacja przycisków) każdego pilota oraz dwa wejścia przewodowe S1 i S2 mogą niezależnie realizować jeden z 6 scenariuszy:
 - krok po kroku - podnoszenie - stop - opuszczanie - stop - podnoszenie rolety, a gdy roleta jest w ruchu stop - opuszczanie rolety, a gdy roleta jest w ruchu stop - stop - opuszczanie rolety; - podnoszenie rolety.
- * **UWAGA:** Pamięć pilotów może być różna w zależności od systemu wiodącego odbiornika. Odbiornik kompatybilny z SOMFY nie przyjmuje pilotów z układem HCS.

Wejź na YouTube i wpisz:
Proxima LN_Rolety



SIECIOWY STEROWNIK LN_P

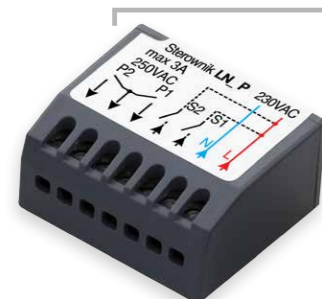

Zasilanie: 230V AC / 18mA / 0,8W przełącznik wył.
Wyjścia: 2 x 3A / 230V AC przełącznik NO
Liczba pilotów: 819* pilotów 433.92MHz lub 868MHz
Liczba kanałów: 2
Tryby kanałów: Monostabilny (1-999s),
 Bistabilny,
 TDJN - Tak Długo Jak Naciskasz
Wymiary: 36 x 42 x 21mm (otwór 4/8mm) / 35g

FUNKCJE

- przyjmuje piloty zmiennokodowe wiodącego systemu + dowolne piloty z układem HCS pracujące w paśmie 433.92MHz*,
- naciśnięcie łącznika S1 włącza/zmienia stan kanału 1, a naciśnięcie łącznika S2 włącza/zmienia stan kanału 2,
- kasowanie pilota bez jego obecności,
- można zarejestrować nawet 4 przyciski i 10 kombinacji przycisków pilota czteroprzyciskowego oraz dwa przyciski i jedną kombinację przycisków pilota dwuprzyciskowego,
- zarejestrowanym pilotem można:
 - optycznie diodą LED zdalnie odczytać jego pozycję w sterowniku,
 - zdalnie sklonować pilota,
- UWAGA:** ANTENA może znajdować się pod napięciem 230V - nie należy jej skracać.
- * **UWAGA:** Pamięć pilotów może być różna w zależności od systemu wiodącego odbiornika. Odbiornik kompatybilny z SOMFY nie przyjmuje pilotów z układem HCS.

Wejź na YouTube i wpisz:
Proxima LN_P



STEROWNIK ECO PIN



Zasilanie: 12-24V AC/DC / max. 50mA
Wyjścia: 2 kanały / 24V-1A przekaźnik NO/NC
Liczba pilotów: 999 pilotów 433.92MHz lub 868MHz
Tryby kanałów: Monostabilny (1-998s),
 Bistabilny,
 TDJN - Tak Długo Jak Naciskasz
Wymiary: 84 x 60 x 23mm (otwór 4/8mm) / 75g

FUNKCJE

- ☒ przyjmuje piloty zmiennokodowe PROXIMA + piloty z układem HCS pracujące w paśmie 433.92MHz,
- ☒ odbiornik superheterodynowy - zasięg do 200m,
- ☒ wyświetlacz widoczny po zamknięciu obudowy,
- ☒ menu na wyświetlaczu,
- ☒ lokalny dostęp do sterownika tylko po PINie,
- ☒ dwa niezależne kanały przekaźnikowe NO lub NC,
- ☒ obudowa zewnętrzna,
- ☒ blokowanie i odblokowywanie wybranego pilota niezależnie w kanale 1 i kanale 2,
- ☒ 999 pilotów,
- ☒ pamięć EEprom w podstawie.

STEROWNIK PT (czytnik + odbiornik)

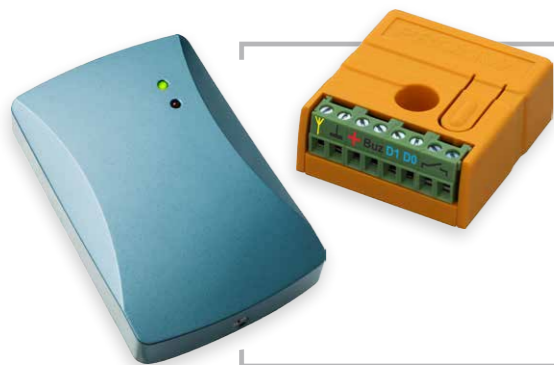

Zasilanie: 12V DC
Pobór prądu: 30mA (40mA, gdy transponder obecny)
Kodowanie: Wiegand (26 lub 34)
Transponder: UNIQUE
Tryby przekaźnika: Monostabilny (1-999s),
 Bistabilny,
Wymiary: 115 x 75 x 20mm / IP65

W automatyce bramowej Sterownik PT umożliwia STEROWANIE bramy pilotem i transponderem. W kontroli dostępu właściciel otwiera pomieszczenie transponderem, gość naciskając przycisk BUZ, buzerem w sterowniku PT informuje właściciela o wizycie, a właściciel wygodnie bez podchodzenia do drzwi, pilotem otwiera elektrozamek. Pobudzenie przekaźnika w odbiorniku następuje po odebraniu zarejestrowanego przycisku pilota radiowego lub po zbliżeniu do czytnika transponderowego zarejestrowanego transpondera. Czytnik transponderów komunikuje się ze sterownikiem protokołem Wieganda.

Wejdź na YouTube i wpisz:
 Proxima Sterownik PT



STEROWNIK PIN4



Zasilanie: 12-24V AC/DC / 15mA
Wyjścia: 4 kanały / 24V-1A przekaźnik NO i NC
Liczba pilotów: 250 pilotów 433.92MHz
Tryby kanałów: Monostabilny (1-255) x (0,1s. 1s lub 1min), Monostabilny przerywany, Bistabilny, Bistabilny przerywany, TDJN - Tak Długo Jak Naciskasz
Wymiary: 85 x 60 x 23mm / 75g

FUNKCJE

- ☒ odbiornik superheterodynowy - zasięg do 200m,
- ☒ przyjmuje piloty zmiennokodowe PROXIMA + piloty z układem HCS pracujące w paśmie 433.92MHz,
- ☒ optyczna i akustyczna sygnalizacja słabej baterii,
- ☒ cztery kanały w tym dwa przekaźnikowe.

BRAMA GSM POWER



Zasilanie: 230V AC / max. 100mA
Wyjście: 4 x 24V-1A przekaźnik NO/NC
Wejście: 4 x 0-24V trzystanowe
Liczba użytkowników: 999
Tryby kanałów wyjściowych: Monostabilny (1-999s),
 Bistabilny,
 TDJN - Tak Długo Jak Naciskasz
Wymiary: 200 x 120 x 35mm
Akumulator: 0,8Ah 12V

FUNKCJE

- ☒ przeznaczony do sterowania bramą telefonem komórkowym,
- ☒ pamięć 999 Abonentów z opisem (15 znaków), pierwszych 16 Abonentów zwanych Administratorami - może otrzymywać informacje SMSem i CLIPem po wystąpieniu ZDARZENIA,
- ☒ SMS z hasłem przesłany do sterownika może zostać rozesyłany do wszystkich Abonentów np: w dniach ... nie będzie ciepłej wody,
- ☒ CLIP Abonenta steruje wyjściami 1-4, SMS z hasłem może sterować inaczej niż CLIP wyjściami 1-4,
- ☒ DIODY LED wskazujące stan wyjść kanałów (1-4), siłę pola GSM i stan modemu GSM,
- ☒ podanie masy / zanik masy / podanie plusa / zanik plusa / zamiana z plusa na masę / zmiana masy na plusa na wejściach 1-4 steruje wyjściami 1-4,
- ☒ wejście wykrywające obecność napięcia 230V AC,
- ☒ zasilacz sieciowy z akumulatorem podtrzymującym.

Wejdź na YouTube i wpisz:
 Proxima Brama GSM POWER



STEROWNIK SMART POWER USBM



Zasilanie: 12-24V AC/DC /15mA
Wyjścia: 2 kanały / 24V-1A przekaźnik NO
Liczba pilotów: 999 pilotów 433.92MHz
Tryby kanałów: Monostabilny (1-998s),
 Bistabilny,
 TDJN - Tak Długo Jak Naciskasz
Wymiary: 84 x 60 x 23mm / 75g

FUNKCJE

- ☞ wszystkie funkcje jak SMART POWER,
- ☞ odbiornik superheterodynowy - zasięg do 200m,
- ☞ komputerem PC z kablem USB można zdalnie zarządzać ustawieniami odbiornika, dodawać, usuwać, blokować piloty, przyporządkować jeden z siedmiu tygodniowych scenariuszy czasowych działania pilota, zmieniać 22 znaki opisu każdego pilota zapisanego w odbiorniku, edytować sześć scenariuszy czasowych,
- ☞ dwa scenariusze automatycznego otwierania,
- ☞ można wybrać 20 dni wolnych,
- ☞ pamięć 8000 zdarzeń, które zawierają numer i nazwę pilota, numer wjazdu oraz datę i godzinę użycia pilota.

Wejź na YouTube i wpisz:
Proxima SMART POWER



BRAMA GSM ECO



Zasilanie: 24V AC/DC / max. 100mA
Wyjście: 2 x 24V-1A przekaźnik NO/NC
Wejście: 2 x 0-24V tranzystorowe
Liczba użytkowników: 999
Tryby kanałów: Monostabilny (1-998s)
 Bistabilny,
 TDJN - Tak Długo Jak Naciskasz
Wymiary: 84 x 60 x 23mm

FUNKCJE

- ☞ sterownik przeznaczony do sterowania bramą telefonem komórkowym,
- ☞ liczba wejść - 2, liczba wyjść - 2,
- ☞ pamięć 999 Abonentów z opisem (15 znaków), pierwszych 16 Abonentów zwanych Administratorami - może otrzymywać informacje SMSem i CLIPem po wystąpieniu ZDARZENIA,
- ☞ DIODY LED wskazujące stan wyjść kanałów (1-2), siłę pola GSM i stan modemu GSM,
- ☞ CLIP Abonenta steruje wyjściami 1-2,
- ☞ podanie masy / zanik masy / podanie plusa / zanik plusa / zamiana z plusa na masę / zmiana masy na plusa na wejściach 1-2 steruje wyjściami 1-2,
- ☞ KONFIGUROWANIE sterownika odbywa się komputerem PC przez złącze USB lub SMSem (z hasłem) z dowolnego telefonu.
- ☞ SMS z hasłem może sterować inaczej niż CLIP wyjściami 1-2,

Wejź na YouTube i wpisz:
Proxima Brama GSM ECO



STEROWNIK SMART POWER



Zasilanie: 12-24V AC/DC / max. 50mA
Wyjścia: 2 kanały / 24V-1A przekaźnik NO/NC
Liczba pilotów: 999 pilotów 433.92MHz
Tryby kanałów: Monostabilny (1-998s),
 Bistabilny,
 TDJN - Tak Długo Jak Naciskasz
Wymiary: 84 x 60 x 23mm / 75g

FUNKCJE

- ☞ instalator może nawet pocztą wysłać zarówno działającego pilota dla nowego użytkownika, jak i pilota dla użytkownika, który zgubił swojego, a zgubiony pilot przestaje działać,
- ☞ instalator może w pobliżu każdego odbiornika pilotem MANAGEREM dodać, zastąpić, usunąć, zablokować /odblokować każdego pilota,
- ☞ piloty konfigurowane bezprzewodowo lub przewodowo,
- ☞ wyświetlacz widoczny po zamknięciu obudowy (menu na wyświetlaczu w formie telegazety),
- ☞ lokalny dostęp do sterownika tylko po PINie sterownika,
- ☞ obudowa zewnętrzna,
- ☞ blokowanie i odblokowywanie wybranego pilota,
- ☞ 999 pilotów w dużym wyborze wzorów,
- ☞ pamięć EEPROM w podstawie.

Wejź na YouTube i wpisz:
Proxima SMART POWER



STEROWNIK NMH1



Zasilanie: 12-24V AC/DC / 10mA
Wyjścia: 1 kanał / 24V-1A przełącznik NO
Liczba pilotów: 41 przycisków pilota 868MHz
Tryby kanałów: Monostabilny (1-999s),
 Bistabilny,
 TDJN - Tak Długo Jak Naciskasz
Wymiary: 37 x 41 x 15mm (otwór 4/8mm) / 23g

FUNKCJE

- ☞ odbiornik superheterodynowy - zasięg do 200m,
- ☞ zastępuje radio HE1,
- ☞ można usunąć pojedynczy przycisk pilota; pilot z usuwanym przyciskiem musi być dostępny,
- ☞ akustyczne potwierdzanie odebrania sygnału pilota,
- ☞ informacja akustyczna o ilości zarejestrowanych przycisków pilotów,
- ☞ otwór montażowy - skuteczny montaż jednym wkrętem nawet na powierzchni kulistej lub opaską zaciskową.

Wejdź na YouTube i wpisz:
 Proxima Sterownik NMH1



STEROWNIK NMH2



Zasilanie: 12-24V AC/DC / 10mA
Wyjścia: 2 kanały / 24V-1A przełącznik NO
Liczba pilotów: 41 przycisków pilota 868MHz
Tryby kanałów: Monostabilny (1-999s),
 Bistabilny,
 TDJN - Tak Długo Jak Naciskasz
Wymiary: 37 x 41 x 15mm (otwór 4/8mm) / 23g

FUNKCJE

- ☞ odbiornik superheterodynowy - zasięg do 200m,
- ☞ zastępuje radio HE2,
- ☞ można usunąć pojedynczy przycisk pilota; pilot z usuwanym przyciskiem musi być dostępny,
- ☞ akustyczne potwierdzanie odebrania sygnału pilota,
- ☞ informacja akustyczna o ilości zarejestrowanych przycisków pilotów,
- ☞ otwór montażowy - skuteczny montaż jednym wkrętem nawet na powierzchni kulistej lub opaską zaciskową.

Wejdź na YouTube i wpisz:
 Proxima NW HOME



STEROWNIK NW SMART



Zasilanie: 12-24V AC/DC / 20mA
Wyjścia: 1 kanał / 24V-1A przełącznik NO
Liczba pilotów: 30 pilotów 433.92MHz
Tryby kanałów: Monostabilny (1-999s),
 Bistabilny,
 TDJN - Tak Długo Jak Naciskasz
Wymiary: 37 x 41 x 15mm (otwór 4/8mm) / 23g

FUNKCJE

- ☞ uzupełnienie systemu SMART_POWER do kontrolowania małych wjazdów jak np. garaż lokatorski na terenie osiedla z odbiornikami SMART_POWER,
- ☞ odbiornik rejestruje piloty systemu SMART_POWER:
 - piloty Zdalne z Numerem pozycji,
 - piloty Zdalne z Pozycją Pierwszą Wolną,
 - piloty Lokalne,
 - piloty z systemem PROXIMA,
- ☞ w odbiorniku NW_SMART wszystkie cztery rodzaje pilotów SYSTEMU SMART_POWER można zarejestrować zmienokodowo w sposób tradycyjny - lokalnie,
- ☞ użytkownik może zmienić Numer Odbiornika,
- ☞ użytkownik może konfigurować odbiornik lokalnie i bezprzewodowo komputerem PC z programatorem.

STEROWNIK NW HOME



Zasilanie: 12-24V AC/DC / 10mA
Wyjścia: 2 kanały / 24V-1A przełącznik NO
Liczba pilotów: 32 piloty 433.92MHz
Tryby kanałów: Monostabilny (1, 3, 5, 25s),
 Bistabilny,
 TDJN - Tak Długo Jak Naciskasz
Wymiary: 37 x 41 x 15mm (otwór 4/8mm) / 23g

FUNKCJE

- ☞ instalator może dodawać, jak i blokować piloty w sposób zdalny - BEZ DOSTĘPU DO ODBIORNIKA,
- ☞ instalator posiada pełną kontrolę nad pilotami obiektu,
- ☞ sterownik zalecany, gdy Instalator mieszka daleko... ale nie tylko,
- ☞ pełna kontrola Instalatora nad pilotami obiektu,
- ☞ odbiornik superheterodynowy - do 200m zasięgu,
- ☞ akustyczne potwierdzanie odebrania sygnału pilota, inaczej dla kanału nr 1 i nr 2.

STEROWNIK NWST2_909



Zasilanie: 12-24V AC/DC / 10mA
Wyjścia: 2 kanały / 24V-1A przełącznik NO
Liczba pilotów: 909 przycisków pilota 433.92MHz
Tryby kanałów: Monostabilny (1, 3, 5, 25s),
 Bistabilny,
 TDJN - Tak Długo Jak Naciskasz
Wymiary: 37 x 41 x 15mm (otwór 4/8mm) / 23g

FUNKCJE

- ☞ odbiornik superheterodynowy - zasięg do 200m,
- ☞ akustyczne potwierdzenie odebrania sygnału pilota,
- ☞ można usunąć pojedynczy przycisk pilota; pilot z usuwanym przyciskiem musi być dostępny,
- ☞ informacja akustyczna o liczbie zarejestrowanych przycisków pilotów,
- ☞ w celu zapewnienia dużej szybkości reakcji na pilota oraz pełnej analizy kodu pilota, sterowniki wykonywane są w kilku wersjach kodowych:
 P - popularne kompatybilne z FLO, CAME TAM, CAME TOP, BENINCA T2WK, T4WK, PORTOS, YOODA itp. (nie współpracuje z pilotami zmiennokodowymi opartymi o układ HCS),
 I - piloty importowane - głównie z Chin, ERREKA (dodatkowo współpracuje z pilotami zmiennokodowymi HCS),
 U - piloty USA kompatybilne z CHAMBERLAIN - LIFTMASTER - MOTOR LIFT, 4330E 4332E, 4333E, 4335E, 4335EML itp. (dodatkowo współpracuje z pilotami zmiennokodowymi HCS).

KONTROLER KALENDARZ



Zasilanie: 24V AC/DC / 100mA
Wyjścia: 4 kanały
 Wyj PK 1 / 2A/230AC NC
 Wyj PK 2-4 / 500mA/24V NO/NC
Liczba pilotów: max. 99
Tryby kanałów: TDJO - Tak Długo Jak Otwarta
 TDJZ - Tak Długo Jak Zamknięta
Wymiary: 122 x 65 x 30mm

FUNKCJE

- ☞ Kontroler Kalendarz służy do załączania i wyłączania urządzeń elektrycznych, w szczególności przeznaczony jest do otwierania i zamykania bramy wjazdowej, zgodnie z tygodniowym harmonogramem czasowym,
- ☞ dwa harmonogramy - Kalendarz Godzinowy i Kalendarz Astro zawierające niezależne plany dzienne dla każdego dnia tygodnia i jeden plan dzienny dla dni wolnych,
- ☞ kontroler zawiera odbiornik GPS, który służy do synchronizacji z atomową dokładnością zegara Kontrolera,
- ☞ wieczysty kalendarz Kontrolera wyznacza święta ruchome,
- ☞ do konfiguracji Kontrolera służy Program Kontroler Kalendarz przesyłający ustawioną konfigurację radiowo z wykorzystaniem Uniwersalnego Programatora Radiowego do Kontrolera Kalendarz.

Wejść na YouTube i wpisz:
 Proxima Kontroler Kalendarz



STEROWNIK NWST1_909



Zasilanie: 12-24V AC/DC / 10mA
Wyjścia: 1 kanał / 24V-1A przełącznik NO
Liczba pilotów: 909 przycisków pilota 433.92MHz
Tryby kanałów: Monostabilny (1-999s),
 Bistabilny,
 TDJN - Tak Długo Jak Naciskasz
Wymiary: 37 x 41 x 15mm (otwór 4/8mm) / 23g

FUNKCJE

- ☞ odbiornik superheterodynowy - zasięg do 200m,
- ☞ akustyczne potwierdzenie odebrania sygnału pilota,
- ☞ informacja akustyczna o liczbie zarejestrowanych przycisków pilotów,
- ☞ w celu zapewnienia dużej szybkości reakcji na pilota oraz pełnej analizy kodu pilota, sterowniki wykonywane są w kilku wersjach kodowych:
 P - popularne kompatybilne z FLO, CAME TAM, CAME TOP, BENINCA T2WK, T4WK, PORTOS, YOODA itp. (nie współpracuje z pilotami zmiennokodowymi opartymi o układ HCS),
 I - piloty importowane - głównie z Chin, ERREKA (dodatkowo współpracuje z pilotami zmiennokodowymi HCS),
 U - piloty USA kompatybilne z CHAMBERLAIN - LIFTMASTER - MOTOR LIFT, 4330E 4332E, 4333E, 4335E, 4335EML itp. (dodatkowo współpracuje z pilotami zmiennokodowymi HCS).

STEROWNIK NWST2_27



Zasilanie: 12-24V AC/DC / 10mA
Wyjścia: 2 kanały / 24V-1A przełącznik NO
Liczba pilotów: 27 przycisków pilota 433.92MHz
Tryby kanałów: Monostabilny (1-999s),
 Bistabilny,
 TDJN - Tak Długo Jak Naciskasz
Wymiary: 37 x 41 x 15mm (otwór 4/8mm) / 23g

FUNKCJE

- ☞ odbiornik superheterodynowy - zasięg do 200m,
- ☞ akustyczne potwierdzenie odebrania sygnału pilota,
- ☞ można usunąć pojedynczy przycisk pilota, pilot z usuwanym przyciskiem musi być dostępny,
- ☞ informacja akustyczna o liczbie zarejestrowanych przycisków pilotów,
- ☞ w celu zapewnienia dużej szybkości reakcji na pilota oraz pełnej analizy kodu pilota, sterowniki wykonywane są w kilku wersjach kodowych:
 P - popularne kompatybilne z FLO, CAME TAM, CAME TOP, BENINCA T2WK, T4WK, PORTOS, YOODA itp. (nie współpracuje z pilotami zmiennokodowymi opartymi o układ HCS),
 I - piloty importowane - głównie z Chin, ERREKA (dodatkowo współpracuje z pilotami zmiennokodowymi HCS),
 U - piloty USA kompatybilne z CHAMBERLAIN - LIFTMASTER - MOTOR LIFT, 4330E 4332E, 4333E, 4335E, 4335EML itp. (dodatkowo współpracuje z pilotami zmiennokodowymi HCS).

ZESTAW IN-OUT CONTROL

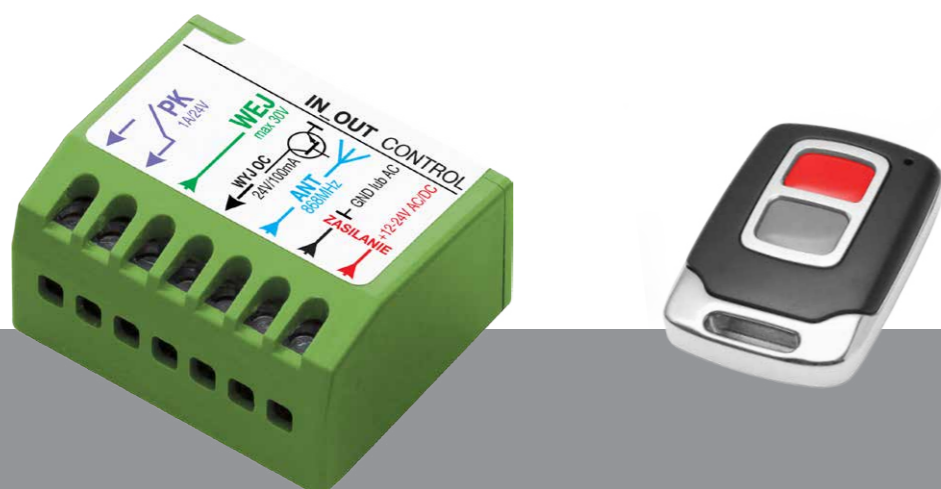

Dwukanałowy, dwukierunkowy, trzypasmowy sterownik radiowy. Dzięki dwustronnej komunikacji radiowej można pilotem sprawdzić, czy wysłany rozkaz dotarł do odbiornika, w jakim stanie znajduje się każdy z kanałów, w jakim stanie znajduje się niezależne wejście IN oraz, czy pilot pozostaje w zasięgu odbiornika.

PARAMETRY

| | | |
|-------------------|------------|----------------------|
| ☒ Zasilanie: | 12 lub 24V | AC/DC |
| ☒ Pobór prądu: | max. 60mA | Przełącznik włączony |
| ☒ Wyjście PK: | 24V-1A | Przełączniki NO/NC |
| ☒ Wyjście T: | 100mA/24V | Tranzystor OC |
| ☒ Wejście IN: | 0-30V | max. 3mA |
| ☒ Częstotliwość: | 868MHz | Modulacja FSK |
| ☒ Liczba pilotów: | 999 | |

FUNKCJE

- ☒ Konfiguracja sterownika możliwa jest również pilotem z uprawnieniami MASTER,
- ☒ IN-OUT Control to zaawansowany dwukanałowy, z dwustronną komunikacją radiową, sterownik radiowy,
- ☒ Dwa kanały wyjściowe: przełącznikowy i tranzystorowy T, jedno niezależne wejście sygnału IN,
- ☒ Dioda LED pilota potwierdza odebranie rozkazu i zwraca aktualny stan wyjścia - aktywny/nieaktywny,
- ☒ Diodą LED pilota można sprawdzić aktualny stan każdego wyjścia i stan wejścia IN - aktywny (czerwony)/nieaktywny (zielony),
- ☒ Każdy kanał sterownika może pracować w trybie bistabilnym i monostabilnym 1-9999s,
- ☒ Każdy kanał sterownika może być typu NO lub NC, kanał przełącznikowy konfiguruje się zwróć na sterowniku, a kanał tranzystorowy konfiguruje się programowo,
- ☒ Wejście IN może zostać uznane za aktywne (sygnalizowane czerwoną diodą LED pilota), gdy jest zwarte lub rozwarte z masą - konfiguracja programowa, użytkownik może sprawdzić stan niezależnego np. wyłącznika krańcowego, czujnika kontaktronowego, PGM alarmu, wyjście czujnika ruchu, itp.
- ☒ Każdemu zarejestrowanemu pilotowi można nadać/odebrać uprawnienia do zdalnego zarządzania odbiornikiem pilot MASTER umożliwia to samo, co przycisk na odbiorniku.

STEROWNIK jest wykonywany w dwóch wersjach zasilania 12V lub 24V.

Wejdź na YouTube i wpisz:
Proxima NW CONTROL



ZESTAW IN-OUT DISTANCE CONTROL

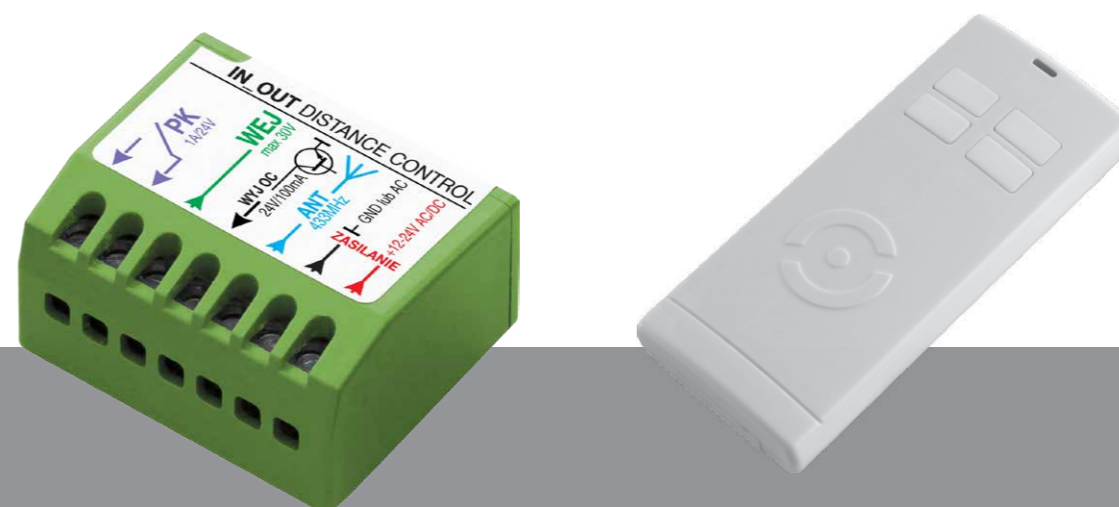

Dwukanałowy, dwukierunkowy, sterownik radiowy dużego zasięgu. Dzięki dwustronnej komunikacji radiowej użytkownik wie czy pilot pozostaje w zasięgu sterownika, czy rozkaz dotarł do sterownika, w jakim stanie znajduje się każdy z kanałów i niezależne wejście WEJ. Użytkownik może również zdalnie konfigurować sterownik pilotem z uprawnieniami MASTER. Jeden przycisk pilota może sterować jednocześnie dwoma kanałami i dwoma sterownikami będącymi w jego zasięgu.

PARAMETRY

| | | |
|------------------|--------------|----------------------|
| ☒ Zasilanie: | 12-24V | AC/DC |
| ☒ Pobór prądu: | max. 60mA | Przełącznik włączony |
| ☒ Wyjście PK: | 24V-1A | Przełącznik NO/NC |
| ☒ Wyjście WYJ: | 100mA/24V | Tranzystor OC |
| ☒ WEJście: | 0-30V | max. 3mA |
| ☒ Częstotliwość: | pasmo 434MHz | Modulacja F |

FUNKCJE

- ☒ Zestaw IN_OUT DISTANCE CONTROL to zaawansowany, dwukanałowy z dwustronną komunikacją radiową, sterownik radiowy o dużym zasięgu obsługiwany max. 700 pilotami,
- ☒ Sterownik posiada dwa kanały wyjściowe: przełącznikowy i tranzystorowy, i jedno niezależne wejście sygnału WEJ,
- ☒ Do WEJścia można dołączyć wyłącznik krańcowy, czujnik kontaktronowy, PGM alarmu, wyjście czujnika ruchu, itp.
- ☒ Każdy kanał sterownika może pracować w trybie bistabilnym i monostabilnym 1-9999s,
- ☒ Kanał tranzystorowy można konfigurować programowo jako NO lub NC,
- ☒ Wysłanie i dotarcie rozkazu wysłanego pilotem do sterownika potwierdzone jest buzerem pilota, a dioda LED pilota pokazuje aktualny stan kanału/kanałów sterownika/sterowników,
- ☒ Można zapytać pilotem sterowniki o stan kanału/kanałów i stan wejścia/wejść WEJ,
- ☒ Wejście WEJ, może zostać uznane za aktywne (sygnalizowane czerwoną diodą LED pilota), gdy jest zwarte lub rozwarte z masą - konfiguracja programowa,
- ☒ Każdemu zarejestrowanemu pilotowi można nadać/odebrać uprawnienia do zdalnego zarządzania sterownikiem,
- ☒ Każdy pilot posiada niepowtarzalny numer, który zostaje zarejestrowany na jednej z 700 pozycji,
- ☒ Znając nr pozycji pilota w odbiorniku można go usunąć za pomocą przycisku sterownika lub pilotem MASTER,
- ☒ Istnieje możliwość jednoczesnego sterowania jednym przyciskiem pilota obu kanałów sterownika oraz jednoczesnego sterowania dwóch sterowników będących w zasięgu pilota.

Wejdź na YouTube i wpisz:
Proxima IN-OUT DISTANCE CONTROL



ZESTAW MONITOR DISTANCE CONTROL

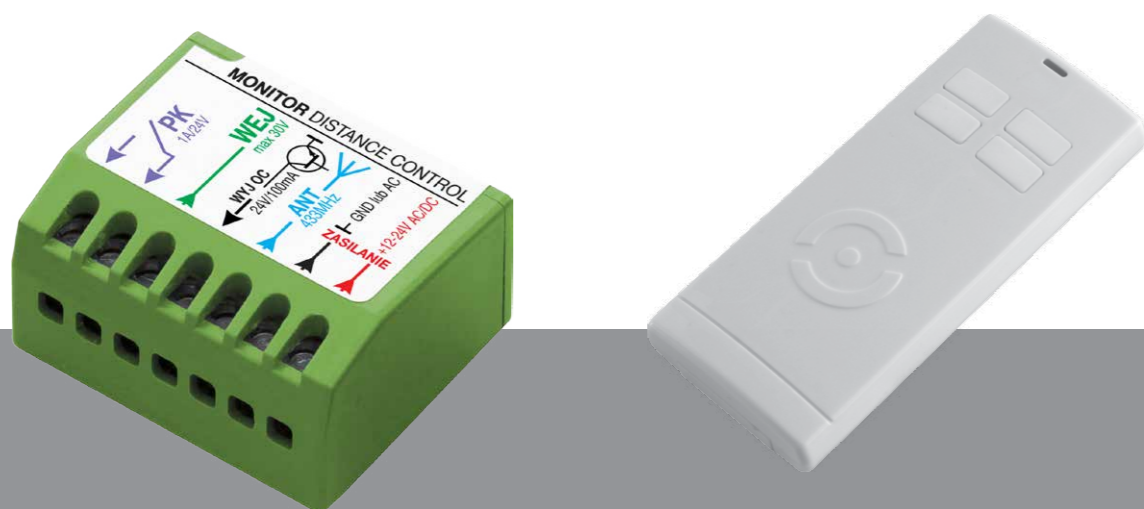

Radiowy PILOT dużego zasięgu steruje dwoma kanałami sterownika i dodatkowo zawiera odbiornik radiowy stale monitorujący wejście WEJ sterownika. Odbiornik radiowy pilota jest ciągle włączony, a nie tylko kilka sekund po wysłaniu rozkazu, jak we wszystkich pilotach z dwustronną komunikacją. Dotarcie rozkazu pilota do sterownika potwierdzane jest buzerem i diodą LED pilota. Użytkownik może też PILOTEM sprawdzić stan WEJścia i stan kanałów.

PARAMETRY

| | | |
|------------------|------------|----------------------|
| ☒ Zasilanie: | 12-24V | AC/DC |
| ☒ Pobór prądu: | max. 200mA | Przełącznik włączony |
| ☒ Wyjście PK: | 24V-1A | Przełączniki NO/NC |
| ☒ Wyjście T: | 100mA/24V | Tranzystor OC |
| ☒ Wejście IN: | 0-30V | max. 3mA |
| ☒ Częstotliwość: | 434MHz | Modulacja F |

FUNKCJE

- ☒ Sterownik posiada dwa kanały wyjściowe: przełącznikowy i tranzystorowy oraz jedno wejście sygnału WEJ, zasilanie 200mA/12/24V. Może zarejestrować 700 pilotów,
- ☒ WEJście sterownika może analizować czujnik zamknięcia bramy:
 - po zamknięciu bramy zamykającą bramę otrzymuje rzeczywiste potwierdzenie pilotem, że brama się zamknęła,
 - otwarcie i zamknięcie bramy może być sygnalizowane przez piloty pozostałych użytkowników,
 - użytkownicy mogą sprawdzić pilotem czy brama jest zamknięta, czy niezamknięta,
- ☒ WEJście sterownika może analizować przycisk dzwonek przy bramie lub furcie:
 - gość naciska przycisk dzwonek, a właściciel powiadomiony pilotem o wizycie, otwiera bramę/furtkę tym samym pilotem,
- ☒ Pilot jest zasilany dwiema bateriami AAA wystarczającymi na rok pracy z ciągle włączonym monitoringiem WEJ. Z każdym przyciskiem można powiązać do czterech nie pozostających we wzajemnym zasięgu WEJ sterowników,
- ☒ Każdy kanał sterownika może pracować w trybie bistabilnym i monostabilnym z czasami 1-999s,
- ☒ Wysłanie i dotarcie rozkazu wysłanego pilotem do sterownika potwierdzone jest buzerem pilota, a dioda LED pilota pokazuje aktualny stan kanału sterownika,
- ☒ Kanał tranzystorowy można konfigurować programowo jako NO lub NC,
- ☒ Można zapytać PILOTEM sterownika o stan kanału i stan WEJścia.

Wejdź na YouTube i wpisz:
Proxima MONITOR DISTANCE CONTROL



ZESTAW HOMECAR



KOD STAŁY



Zestaw HomeCar wyposażony w odbiornik jedno- (NW_HomeCar1) lub dwukanałowy (NW_HomeCar2) oraz pilot HomeCar, umożliwia wygodne sterowanie bramą garażową lub bramą wjazdową pilotem HomeLink zamontowanym w samochodzie.

PARAMETRY

| | | |
|----------------------------------|-----------|------------------------|
| ☒ Zasilanie: | 12-24V | AC/DC |
| ☒ Pobór prądu: | 10mA | Przełączniki wyłączone |
| ☒ Wyjścia/Wyjście: | 24V-1A | Przełączniki NO |
| ☒ Częstotliwość: | 433.92MHz | Modulacja ASK |
| ☒ Czas pobudzenia wyjścia/wyjść: | 1s | |

FUNKCJE

- ☒ Zestaw HomeCar umożliwia otwieranie bramy pilotem HomeLink. Zestaw składa się z pilota HomeCar kompatybilnego z systemem HomeLink i odbiornika jedno- (NW_HomeCar1) lub dwukanałowego (NW_HomeCar2). Odbiornik należy dołączyć do istniejącego sterownika bramowego lub garażowego,
- ☒ Pilot HomeLink zintegrowany z samochodem to trzy niezależne piloty jednoprzyciskowe. Przycisk pilota HomeCar należy zarejestrować w jednym z trzech przycisków HomeLink oraz w odbiorniku NW_HomeCar1 lub NW_HomeCar2. Odbiornik należy dołączyć do sterownika bramowego korzystając z jego wejścia przyciskowego, sterującego bramą krok po kroku: - otwórz - stop - zamknij. Naciśnięcie wybranego przycisku HomeLink steruje bramą krok po kroku,
- ☒ Pilot HomeCar posiada dwa przyciski (trzecim przyciskiem jest naciśnięcie dwóch przycisków jednocześnie), gotowe do rejestracji przez wybrany przycisk pilota HomeLink. Użytkownik może samemu wylosować nowe kody przycisków pilota HomeCar. Operację losowania można przeprowadzać wielokrotnie.

Wejdź na YouTube i wpisz:
Proxima HomeCar



ZESTAW HOME CAR_VARIA

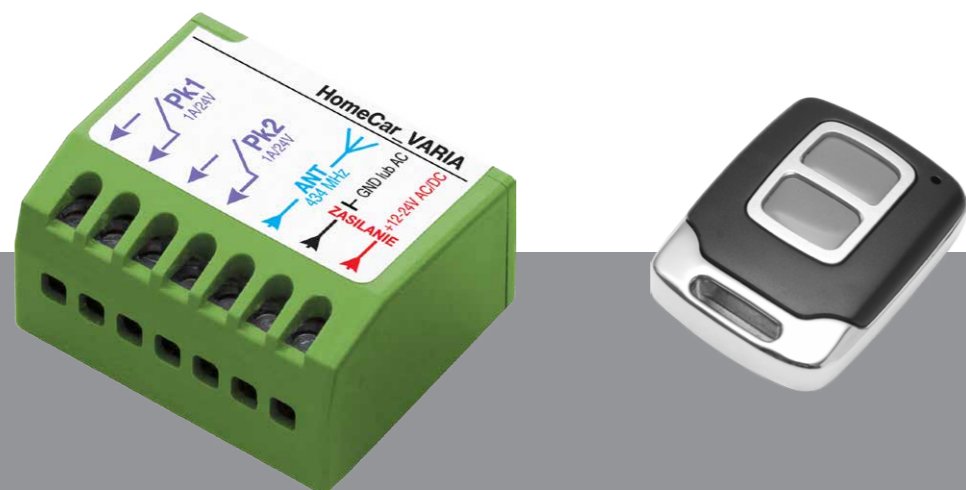

Zestaw HomeCar_Varia umożliwia otwieranie bramy pilotem HomeLink zarówno w wersji USA jak EU. Zestaw składa się z pilota HomeCar_Varia i odbiornika dwukanałowego HomeCar_Varia. Odbiornik należy dołączyć do istniejącego sterownika bramowego lub garażowego.

PARAMETRY

| | | |
|----------------------------------|--------------------|-----------------------|
| ☒ Zasilanie: | 12-24V | AC/DC |
| ☒ Pobór prądu: | 60mA | Przełącznik wyłączony |
| ☒ Wyjścia/Wyjście: | 24V-1A | Przełączniki NO |
| ☒ Częstotliwość: | 433.92MHz | Modulacja ASK |
| ☒ Czas pobudzenia wyjścia/wyjść: | 1.5s | |
| ☒ Pojemność pamięci pilotów: | min. 30 przycisków | |

FUNKCJE

- ☒ Zestaw HomeCar_Varia umożliwia otwieranie bramy pilotem HomeLink zarówno w wersji USA jak EU. Zestaw składa się z pilota HomeCar_Varia i odbiornika dwukanałowego HomeCar_Varia. Odbiornik należy dołączyć do istniejącego sterownika bramowego lub garażowego,
- ☒ Pilot HomeLink zintegrowany z samochodem to trzy niezależne piloty jednoprzyciskowe. Przycisk pilota HomeCar_Varia należy zarejestrować w co najmniej jednym z trzech przycisków HomeLink, a potem przyciski pilota HomeLink w odbiorniku HomeCar_Varia. Wyjścia odbiornika należy dołączyć do wejść sterowników bramowych sterujących bramą krok po kroku: - otwórz - stop zamknij - stop - otwórz. Naciśnięcie wybranego przycisku HomeLink steruje wybraną bramą krok po kroku,
- ☒ Pilot HomeCar_Varia posiada dwa przyciski (trzecim przyciskiem jest naciśnięcie dwóch przycisków jednocześnie), z których każdy może zostać zarejestrowany przez wybrany przycisk pilota HomeLink. Pilot może wysyłać transmisję stało- lub zmiennokodową na częstotliwości EUROPEJSKIEJ 433.92MHz lub USA 315MHz.

Wejdź na YouTube i wpisz:
Proxima HomeCar Varia



KARTY RADIOWE

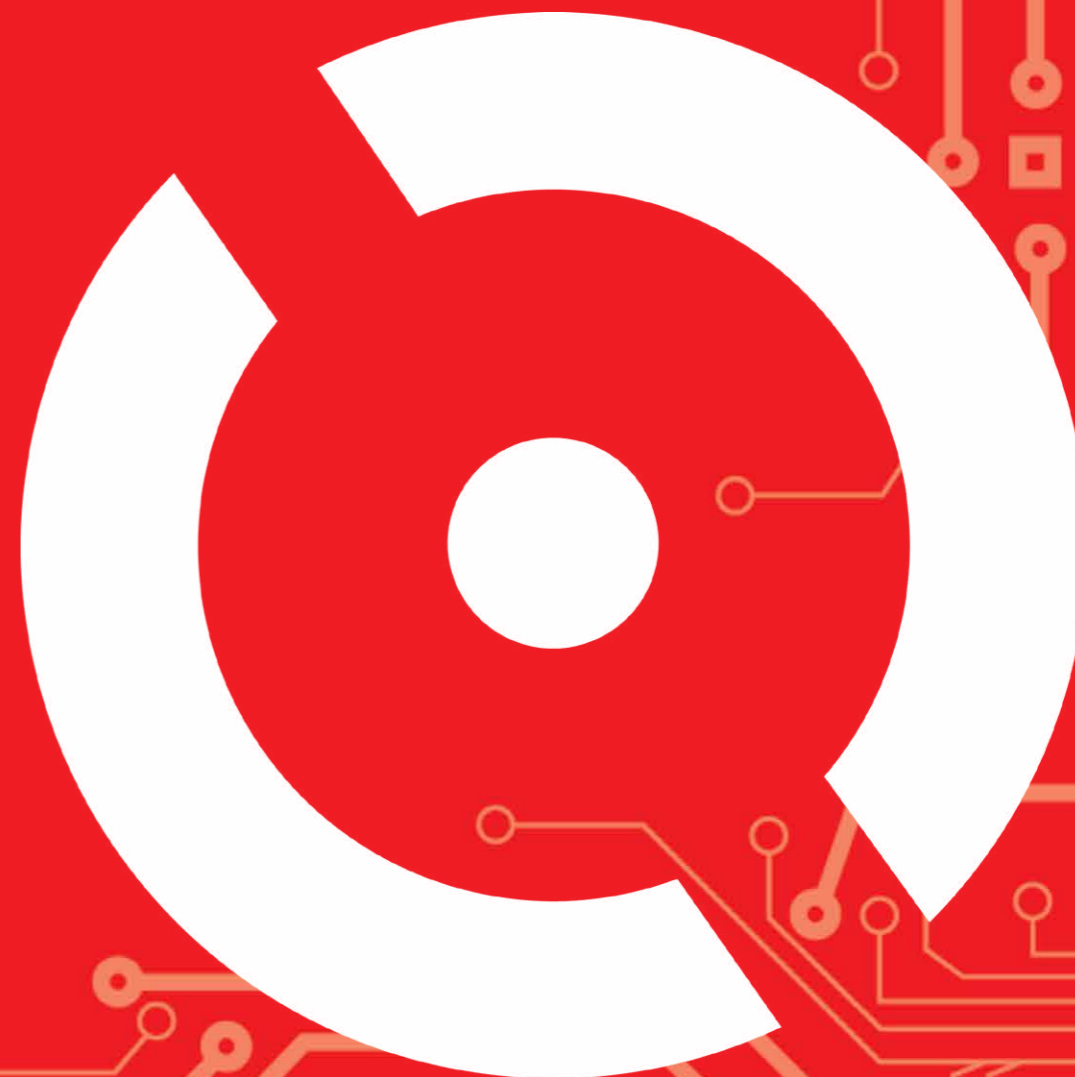

KARTA SME

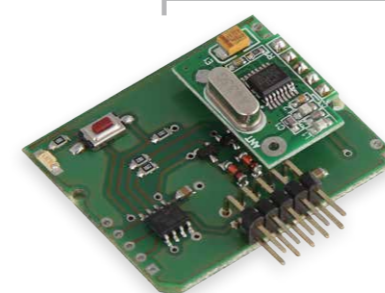

Zasilanie: z płyty centrali / 12mA
Wyjścia: 2 kanały / 24V-1A przekaźnik NO
Liczba pilotów: 25 pilotów 433.92MHz lub 868MHz
Tryby kanałów: Bistabilny,
 TDJN - Tak Długo Jak Naciskasz
Wymiary: 40 x 11 x 44mm / 7g

FUNKCJE

- ☒ kompatybilna z centralami firmy NICE, MOOVO, MHOUSE - kod zmienny,
- ☒ odbiornik superheterodynowy do 200m zasięgu,
- ☒ możliwość rejestracji pilotów systemowych oraz dowolnych producentów z układem HCS w paśmie 433MHz,
- ☒ funkcja zdalnego dodawania pilota,
- ☒ odczyt liczby zarejestrowanych pilotów,
- ☒ kilka przycisków lub kombinacja przycisków może sterować jednym lub dwoma kanałami.

KARTA SMP



Zasilanie: z płyty centrali / 12mA
Wyjścia: 4 kanały
Liczba pilotów: 512 pilotów 433.92MHz
Tryby kanałów: Bistabilny,
 TDJN - Tak Długo Jak Naciskasz
Wymiary: 40 x 11 x 34mm / 8g

FUNKCJE

- ☒ kompatybilna z centralami firmy NICE, MOOVO, MHOUSE - kod zmienny,
- ☒ odbiornik superheterodynowy do 200m zasięgu,
- ☒ możliwość rejestracji pilotów systemowych oraz dowolnych producentów z układem HCS w paśmie 433MHz,
- ☒ kasowanie pilota bez konieczności jego posiadania,
- ☒ lokalny i zdalny odczyt pozycji pilota na karcie,
- ☒ funkcja zdalnego dodawania pilota,
- ☒ odczyt liczby zarejestrowanych pilotów,
- ☒ kilka przycisków lub kombinacja przycisków może sterować jednym, dwoma, trzema lub czterema kanałami.

KARTA FAE

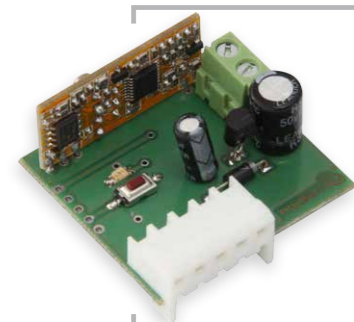

Zasilanie: z płyty centrali / 12mA
Wyjścia: 2 kanały
Liczba pilotów: 25 pilotów 433.92MHz
Tryby kanałów: Bistabilny,
 TDJN - Tak Długo Jak Naciskasz
Wymiary: 38 x 16 x 37mm / 13g

FUNKCJE

- ☒ kompatybilna z centralami firmy FAAC - kod zmienny,
- ☒ odbiornik superheterodynowy do 200m zasięgu,
- ☒ możliwość rejestracji pilotów systemowych oraz dowolnych producentów z układem HCS w paśmie 433MHz,
- ☒ funkcja zdalnego dodawania pilota,
- ☒ odczyt liczby zarejestrowanych pilotów,
- ☒ kilka przycisków lub kombinacja przycisków może sterować jednym lub dwoma kanałami.

KARTA FAP



Zasilanie: z płyty centrali / 12mA (max. 60mA)
Wyjścia: 2 kanały + 2 przekaźnikowe (NO, 1A)
Liczba pilotów: 512 pilotów 433.92MHz
Tryby kanałów: Bistabilny,
 TDJN - Tak Długo Jak Naciskasz
Wymiary: 50 x 16 x 53mm / 28g

FUNKCJE

- ☒ kompatybilna z centralami firmy FAAC - kod zmienny,
- ☒ odbiornik superheterodynowy do 200m zasięgu,
- ☒ możliwość rejestracji pilotów systemowych oraz dowolnych producentów z układem HCS w paśmie 433MHz,
- ☒ buzer,
- ☒ kasowanie pilota bez konieczności jego posiadania,
- ☒ EEPROM w podstawie, łatwa wymiana uszkodzonej karty bez utraty zarejestrowanych pilotów,
- ☒ lokalny i zdalny odczyt pozycji pilota na karcie,
- ☒ funkcja zdalnego dodawania pilota,
- ☒ odczyt liczby zarejestrowanych pilotów,
- ☒ kilka przycisków lub kombinacja przycisków może sterować jednym, dwoma, trzema lub czterema kanałami.

KARTA BBE



Zasilanie: z płyty centrali / 12mA
Wyjścia: 2 kanały
Liczba pilotów: 25 pilotów 433.92MHz
Tryby kanałów: Bistabilny,
 TDJN - Tak Długo Jak Naciskasz
Wymiary: 41 x 16 x 48mm / 20g

FUNKCJE

- ☒ kompatybilna z centralami firmy BFT/BENINCA - kod zmienny,
- ☒ odbiornik superheterodynowy do 200m zasięgu,
- ☒ możliwość rejestracji pilotów systemowych oraz dowolnych producentów z układem HCS w paśmie 433MHz,
- ☒ funkcja zdalnego dodawania pilota,
- ☒ odczyt liczby zarejestrowanych pilotów,
- ☒ kilka przycisków lub kombinacja przycisków może sterować jednym lub dwoma kanałami.

KARTA BBP

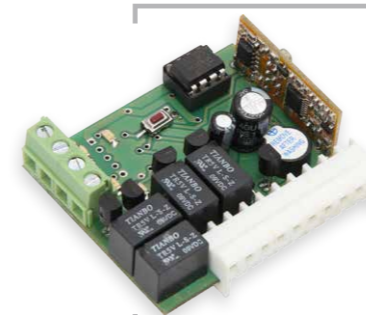

Zasilanie: z płyty centrali / 12mA (max. 110mA)
Wyjścia: 2 kanały + 2 przełącznikowe (NO, 1A)
Liczba pilotów: 512 pilotów 433.92MHz
Tryby kanałów: Bistabilny,
 TDJN - Tak Długo Jak Naciskasz
Wymiary: 53 x 16 x 47mm / 31g

FUNKCJE

- ☒ kompatybilna z centralami firmy BFT/BENINCA - kod zmienny,
- ☒ odbiornik superheterodynowy do 200m zasięgu,
- ☒ możliwość rejestracji pilotów systemowych oraz dowolnych producentów z układem HCS w paśmie 433MHz,
- ☒ dwa dodatkowe kanały przełącznikowe NO 1A 24V,
- ☒ buzzer,
- ☒ kasowanie pilota bez konieczności jego posiadania,
- ☒ EEPROM w podstawie, łatwa wymiana uszkodzonej karty bez utraty zarejestrowanych pilotów,
- ☒ lokalny i zdalny odczyt pozycji pilota na karcie,
- ☒ funkcja zdalnego dodawania pilota,
- ☒ odczyt liczby zarejestrowanych pilotów,
- ☒ kilka przycisków lub kombinacja przycisków może sterować jednym, dwoma, trzema lub czterema kanałami.

KARTA SPE



Zasilanie: z płyty centrali / 12mA
Wyjścia: 2 kanały
Liczba pilotów: 25 pilotów 433.92MHz
Tryby kanałów: Bistabilny,
 TDJN - Tak Długo Jak Naciskasz
Wymiary: 33 x 10 x 32mm / 6g

FUNKCJE

- ☒ kompatybilna z centralami firmy CAME - kod zmienny,
- ☒ odbiornik superheterodynowy do 200m zasięgu,
- ☒ możliwość rejestracji pilotów systemowych oraz dowolnych producentów z układem HCS w paśmie 433MHz,
- ☒ funkcja zdalnego dodawania pilota,
- ☒ odczyt liczby zarejestrowanych pilotów,
- ☒ kilka przycisków lub kombinacja przycisków może sterować jednym lub dwoma kanałami.

KARTA SPST



Zasilanie: z płyty centrali / 12mA
Wyjścia: 2 kanały
Liczba pilotów: 27 przycisków pilota 433.92MHz
Tryby kanałów: Bistabilny,
 TDJN - Tak Długo Jak Naciskasz
Wymiary: 38 x 16 x 37mm / 13g

FUNKCJE

- ☒ kompatybilna z centralami firmy CAME - kod stały,
- ☒ można usunąć pojedynczy przycisk pilota, pilot z usuwanym przyciskiem musi być dostępny,
- ☒ optyczne potwierdzanie odebrania sygnału pilota,
- ☒ informacja optyczna o liczbie zarejestrowanych przycisków pilotów,
- ☒ w celu zapewnienia dużej szybkości reakcji na pilota oraz pełnej analizy kodu pilota, sterowniki wykonywane są w kilku wersjach kodowych:
 P - popularne kompatybilne z FLO, CAME TAM, CAME TOP, BENINCA T2WK, T4WK itp.
 I - piloty importowane - głównie z Chin, ERREKA,
 Y - piloty do rolet kompatybilne z YOODA i PORTOS,
 U - piloty USA kompatybilne z CHAMBERLAIN - LIFTMASTER - MOTOR LIFT, 4330E 4332E, 4333E, 4335E, 4335EML itp.
- ☒ dodatkowo sterownik akceptuje stałokodowo piloty z kodem zmiennym z układem HCS.

KARTA BBST



Zasilanie: z płyty centrali / 12mA
Wyjścia: 2 kanały
Liczba pilotów: 27 przycisków pilota 433.92MHz
Tryby kanałów: Bistabilny,
 TDJN - Tak Długo Jak Naciskasz
Wymiary: 41 x 16 x 48mm / 20g

FUNKCJE

- ☒ kompatybilna z centralami firmy BFT/BENINCA - kod stały,
- ☒ można usunąć pojedynczy przycisk pilota, pilot z usuwanym przyciskiem musi być dostępny,
- ☒ optyczne potwierdzanie odebrania sygnału pilota,
- ☒ informacja optyczna o liczbie zarejestrowanych przycisków pilotów,
- ☒ w celu zapewnienia dużej szybkości reakcji na pilota oraz pełnej analizy kodu pilota, sterowniki wykonywane są w kilku wersjach kodowych:
 P - popularne kompatybilne z FLO, CAME TAM, CAME TOP, BENINCA T2WK, T4WK itp.
 I - piloty importowane - głównie z Chin, ERREKA,
 Y - piloty do rolet kompatybilne z YOODA i PORTOS,
 U - piloty USA kompatybilne z CHAMBERLAIN - LIFTMASTER - MOTOR LIFT, 4330E 4332E, 4333E, 4335E, 4335EML itp.
- ☒ dodatkowo sterownik akceptuje stałokodowo piloty z kodem zmiennym z układem HCS.

KARTA FAST



Zasilanie: z płyty centrali / 12mA
Wyjścia: 2 kanały
Liczba pilotów: 27 przycisków pilota 433.92MHz
Tryby kanałów: Bistabilny,
 TDJN - Tak Długo Jak Naciskasz
Wymiary: 38 x 16 x 37mm / 13g

FUNKCJE

- ☒ kompatybilna z centralami firmy FAAC - kod stały,
- ☒ można usunąć pojedynczy przycisk pilota, pilot z usuwanym przyciskiem musi być dostępny,
- ☒ optyczne potwierdzanie odebrania sygnału pilota,
- ☒ informacja optyczna o liczbie zarejestrowanych przycisków pilotów,
- ☒ w celu zapewnienia dużej szybkości reakcji na pilota oraz pełnej analizy kodu pilota, sterowniki wykonywane są w kilku wersjach kodowych:
 P - popularne kompatybilne z FLO, CAME TAM, CAME TOP, BENINCA T2WK, T4WK, itp.
 I - piloty importowane - głównie z Chin, ERREKA,
 Y - piloty do rolet kompatybilne z YOODA i PORTOS,
 U - piloty USA kompatybilne z CHAMBERLAIN - LIFTMASTER - MOTOR LIFT, 4330E 4332E, 4333E, 4335E, 4335EML itp.
- ☒ dodatkowo sterownik akceptuje stałokodowo piloty z kodem zmiennym z układem HCS.

KARTA SMST

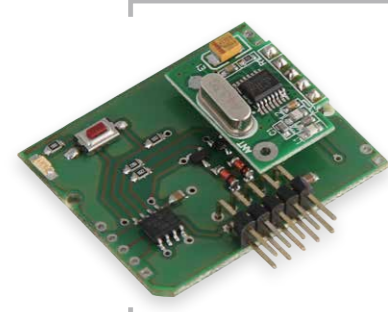

Zasilanie: z płyty centrali / 12mA
Wyjścia: 2 + 1 przekaźnikowy (NO, 1A)
Liczba pilotów: 27 przycisków pilota 433.92MHz
Tryby kanałów: Bistabilny,
 TDJN - Tak Długo Jak Naciskasz
Wymiary: 40 x 11 x 44mm / 7g

FUNKCJE

- ☒ kompatybilna z centralami firmy NICE, MOOVO, MHOUSE - kod stały,
- ☒ można usunąć pojedynczy przycisk pilota, pilot z usuwanym przyciskiem musi być dostępny,
- ☒ optyczne potwierdzanie odebrania sygnału pilota,
- ☒ informacja optyczna o liczbie zarejestrowanych przycisków pilotów,
- ☒ w celu zapewnienia dużej szybkości reakcji na pilota oraz pełnej analizy kodu pilota, sterowniki wykonywane są w kilku wersjach kodowych:
 P - popularne kompatybilne z FLO, CAME TAM, CAME TOP, BENINCA T2WK, T4WK itp.
 I - piloty importowane - głównie z Chin, ERREKA,
 Y - piloty do rolet kompatybilne z YOODA i PORTOS,
 U - piloty USA kompatybilne z CHAMBERLAIN - LIFTMASTER - MOTOR LIFT, 4330E 4332E, 4333E, 4335E, 4335EML itp.
- ☒ dodatkowo sterownik akceptuje stałokodowo piloty z kodem zmiennym z układem HCS.



KONTROLER KALENDARZ służy do otwierania i zamykania bramy wjazdowej, zgodnie z tygodniowym harmonogramem czasowym - [str. A.13](#)



NAPĘDY

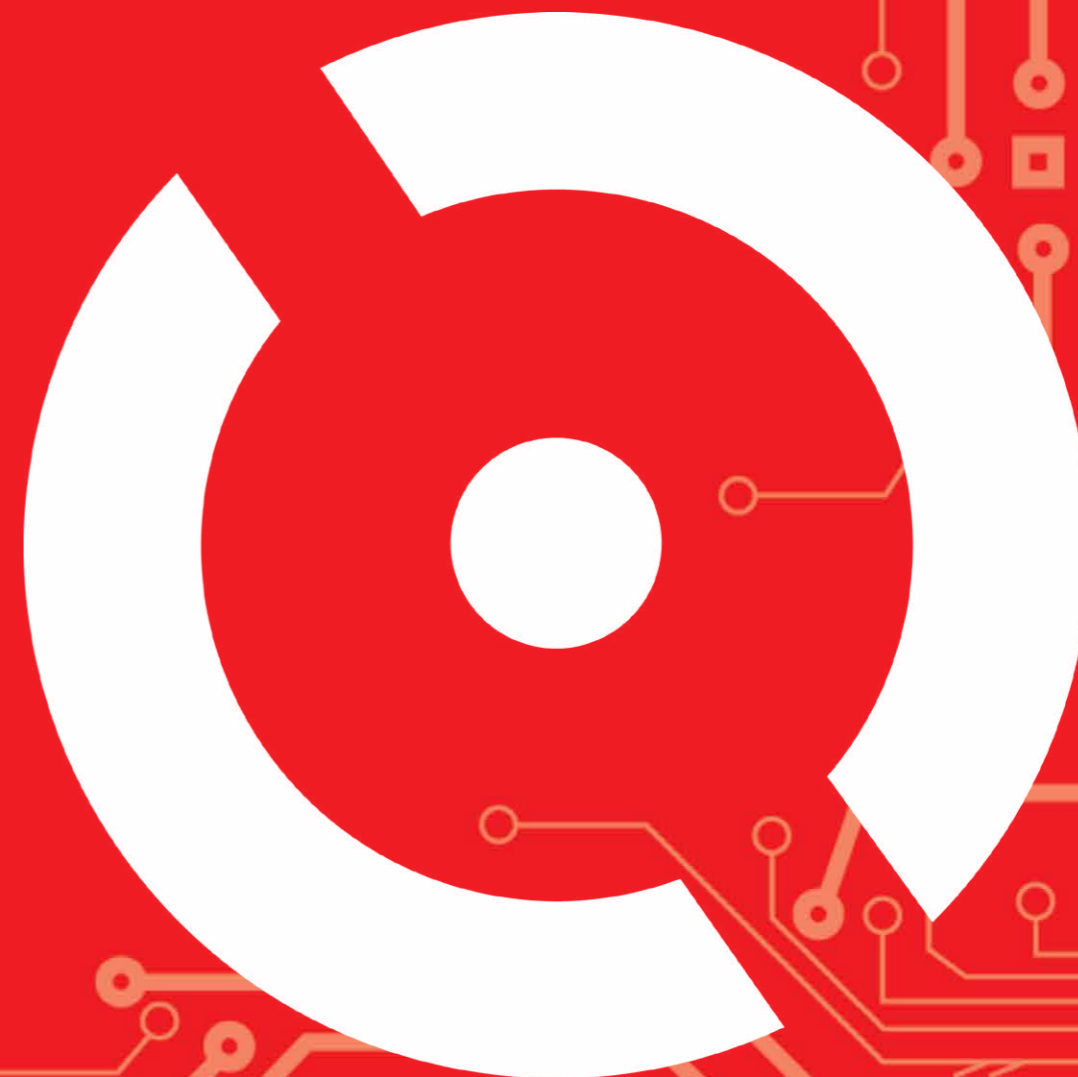

NAPĘD G1000L

616,67zł netto

z szyną niedzieloną 3m
z szyną dzieloną 4m



Napęd PROXIMA G1000L to nowoczesny, bezpieczny i trwały napęd bramy garażowej o niespotykanych możliwościach. Posiada duży moment napędowy 1000Nm zapewniający bardzo szybkie podnoszenie. W zestawie znajduje się jedna z szyn z awaryjnym odblokowaniem wózka i łańcuchowym przenoszeniem napędu.

Napęd produkowany w systemie Proxima.

DODATKOWE PARAMETRY:

- ⊗ Samohamowna, całkowicie metalowa przekładnia ślimakowa w metalowej obudowie, zespolona z silnikiem,
- ⊗ Hallotronowy czujnik obrotów - kontrola położenia bramy z sub-milimetrową dokładnością, też gdy zabraknie prądu,
- ⊗ Precyzyjny czujnik przeciążenia, odwracający ruch bramy,
- ⊗ Współpraca ze zwiększającą bezpieczeństwo fotokomórką,
- ⊗ Dziesięciostopniowa regulacja czułości przeciążenia,
- ⊗ Wejścia przewodowe PB sterujące krok po kroku napędem,
- ⊗ LEDowe, świecące przez 3 min, oświetlenie otoczenia,
- ⊗ Autozamykanie całkowicie otwartej bramy po 1-9 minutach,
- ⊗ Całkowicie zamknięta brama może wymagać do jej otwarcia naciśnięcia kolejno dwóch przycisków pilota - zabezpieczenie przed przypadkowym otwarciem pilotem,
- ⊗ Ochrona przed przegrzaniem i przeciążeniem,
- ⊗ Miękki start i stop bramy.

Wejdź na YouTube i wpisz:
Proxima G1000L



NAPĘD G1000P

od 633,34zł do 666,67zł netto

z szyną niedzieloną 3m
z szyną dzieloną 4m



Napęd PROXIMA G1000P to nowoczesny, bezpieczny i trwały napęd bramy garażowej o niespotykanych możliwościach. Posiada duży moment napędowy 1000Nm zapewniający bardzo szybkie podnoszenie. W zestawie znajduje się jedna z szyn z awaryjnym odblokowaniem wózka i łańcuchowym przenoszeniem napędu.

Napęd może być kompatybilny z jednym z systemów: Proxima, A.W. Wiśniowski, Aprimatic, Beninca, BFT, Big Tor, Flor, Came Space, DEA, Doorhan, DTM, Elmes, Erreka, FAAC FIX, FAAC RC, Gibidi, Gorke, Hato, Inel, Key, Moovo, Mhouse, Normstahl, Novoferm, Smilo

DODATKOWE PARAMETRY:

- ⊗ Samohamowna, całkowicie metalowa przekładnia ślimakowa w metalowej obudowie, zespolona z silnikiem,
- ⊗ Hallotronowy czujnik obrotów - kontrola położenia bramy z sub-milimetrową dokładnością, nawet gdy zabraknie prądu,
- ⊗ Czujnik przeciążenia, odwracający ruch bramy,
- ⊗ Współpraca ze zwiększającą bezpieczeństwo fotokomórką,
- ⊗ Konfiguracja napędu i rejestracja pilotów może być chroniona czterocyfrowym PINem,
- ⊗ Pięciostopniowa regulacja przeciążenia,
- ⊗ Pięciostopniowa regulacja siły (prędkości) zamykania,
- ⊗ Scenariusze pracy przycisku pilota: Krok Po Kroku; Zamknij, a gdy brama w ruchu STOP; Otwórz, a gdy brama w ruchu STOP; STOP; Pozycja Ulubiona bramy, a gdy brama w ruchu STOP,
- ⊗ Dwa wejścia przewodowe PB i PE mogące niezależnie pracować w jednym z trybów: Krok Po Kroku; JJ - Jednoznacznie Jednoprzewodowy; Zamknij, a gdy brama w ruchu STOP; OTWÓRZ, a gdy brama w ruchu STOP; STOP; Pozycja ulubiona, a gdy brama w ruchu STOP; Fotokomórka (tylko PE),
- ⊗ LEDowe oświetlenie otoczenia z czasem 1-9 min,
- ⊗ Autozamykanie całkowicie otwartej bramy po 1-9 minutach,
- ⊗ Całkowicie zamknięta brama może wymagać do jej otwarcia naciśnięcia kolejno dwóch różnych przycisków pilota - zabezpieczenie przed przypadkowym otwarciem pilotem,
- ⊗ Licznik cykli pracy bramy max. 999 999,
- ⊗ Ochrona przed przegrzaniem i przeciążeniem,
- ⊗ Miękki start i stop bramy.

Wejdź na YouTube i wpisz:
Proxima G1000P



NAPĘD G1000P_EXTENDER

od 698,34zł do 731,67zł netto

z szyną niedzieloną 3m
z szyną dzieloną 4m



Extender to dodatkowy moduł rozszerzający funkcjonalność napędu G1000P montowany przez producenta w dostępnym dla użytkownika przedziale oświetleniowej lampy LED. Extender zawiera: przekaźnik nr 1 ze stykami 24V/500mA NO/NC, przekaźnik nr 2 ze stykami 230VAC/1A NO i nadajnik radiowy 433.92MHz.

Napęd produkowany w systemie Proxima.

DODATKOWE PARAMETRY:

- ☞ Informacja z przekaźników nr 1 i nr 2 może zostać wykorzystana np. przez:
 - dodatkowe oświetlenie garażu, oświetlenie podjazdu itp.
 - odbiorniki IN_OUT Distance Control i IN_OUT Control posiadają wejście WEJ, które dołączone do styków przekaźnika nr 1/nr 2 umożliwiają sprawdzenie pilotem z dwustronną komunikacją, czy brama jest zamknięta,
 - sterownik BRAMA GSM_ECO lub sterownik BRAMA GSM_POWER posiadają wejście WEJ, które dołączone do styków przekaźnika nr 1/nr 2 umożliwiają sprawdzenie telefonem, czy brama jest zamknięta,
 - instalacja inteligentnego domu pobierająca ze styków przekaźnika nr 1/nr 2 informację o stanie bramy,
 - system alarmowy, w którym styki przekaźnika nr 1/nr 2 są czujnikiem otwarcia bramy lub dołączone do linii zał./wył. strefy garaż,
- ☞ Nadajnik radiowy 433.92MHz może wysłać informacje o dowolnych, nawet wszystkich następujących zdarzeniach:
 1. zostało włączone oświetlenie LED napędu,
 2. zostało wyłączone oświetlenie LED napędu,
 3. brama właśnie zaczęła się otwierać,
 4. brama pozostaje niezamknięta dłużej niż 3min,
 5. brama pozostaje niezamknięta dłużej niż 10min,
 6. brama pozostaje niezamknięta dłużej niż 30min,
 7. brama została zamknięta.

Wejdź na YouTube i wpisz:
Proxima G1000P Extender



NAPĘD G1000D

633,34zł netto

z szyną niedzieloną 3m



Napęd PROXIMA G1000D do bram segmentowych i uchylnych, z **Dociskiem** to nowoczesny, bezpieczny i trwały napęd bramy garażowej o niespotykanych możliwościach. Posiada duży moment napędowy 1000Nm zapewniający bardzo szybkie podnoszenie. W zestawie znajduje się jedna z szyn z awaryjnym odblokowaniem wózka i łańcuchowym przeniesieniem napędu.

Napęd produkowany w systemie Proxima.

DODATKOWE PARAMETRY:

- ☞ Samohamowna, całkowicie metalowa przekładnia ślimakowa w metalowej obudowie, zespolona z silnikiem 24VDC,
- ☞ Czujnik obrotów - kontrola położenia bramy z milimetrową dokładnością, także gdy zabraknie prądu,
- ☞ Czujnik przeciążenia, odwracający ruch zamykanej bramy,
- ☞ Współpraca ze zwiększającą bezpieczeństwo fotokomórka,
- ☞ Bezpieczny, zmiennokodowy pilot i odbiornik, a nie tylko pilot, jak to bywa nawet u znanych producentów w podobnych napędach - ważne, bo brama garażowa to brama do domu, a nie brama na podwórko,
- ☞ Pięciostopniowa regulacja przeciążenia,
- ☞ Pięciostopniowa regulacja prędkości zamykania,
- ☞ Każdy przycisk pilota, a nawet ich kombinacja, może zostać zarejestrowany jako: Krok po Kroku; Zamknij, a gdy brama w ruchu STOP; Otwórz, a gdy brama w ruchu STOP; STOP; Pozycja Ulubiona bramy, a gdy brama w ruchu STOP,
- ☞ Dwa wejścia przewodowe PB i PE mogące niezależnie pracować w jednym z trybów: Krok po Kroku; Zamknij, a gdy brama w ruchu STOP; OTWÓRZ, a gdy brama w ruchu STOP; STOP; Krok po Kroku z oświetleniem - krótkie naciśnięcie przycisku włącza / wyłącza tylko oświetlenie, naciśnięcie dłuższe niż 0.5s steruje bramą krok po kroku; JJ - Jednoznacznie Jednoprzewodowy, krótkie <2s zwarcie z masą wejścia całkowicie otwiera bramę, długie >2s całkowicie zamyka bramę; Fotokomórka (tylko PE),
- ☞ LEDowe oświetlenie otoczenia z ustawianym czasem 1-9 min,
- ☞ Autozamykanie całkowicie otwartej bramy po 1-9 minutach,
- ☞ Całkowicie zamknięta brama może wymagać do jej otwarcia naciśnięcia kolejno dwóch różnych przycisków pilota - zabezpieczenie przed przypadkowym otwarciem pilotem,
- ☞ Licznik cykli pracy bramy max. 999 999,
- ☞ Ochrona przed przegrzaniem i przeciążeniem,
- ☞ Miękki start i miękki, ustawiany stop bramy.

RYGIEL - ZWALNIACZ RYGLOWANIA BRAMY

53,00zł netto



- ⊗ Linka odbezpieczająca do bram garażowych stosowana w przypadku awarii w celu wysprężenia napędu z zewnątrz,
 - ⊗ Oferowany przedmiot to obudowa montowana w panelu bramy, linka z wkładką i dwa kluczyki indywidualne,
 - ⊗ Po odbezpieczeniu kluczykiem wyciągamy całą wkładkę, do której przymocowana jest linka o długości 195cm,
- UWAGA:** Możliwość bezpłatnego znakowania produktu za pomocą graweru techniką laserową.

NAPĘD BRAMY PRZESUWNEJ P1000

1241,47zł netto



P1000 to nowoczesny napęd, przeznaczony do bramy przesuwnej. Zastosowany w nim silnik 230VAC zamontowany w metalowym korpusie zapewnia pewny ruch ważącej nawet 1000kg bramy, a precyzyjnie ułożyskowana całkowicie metalowa przekładnia z awaryjnym wysprężeniem, gwarantuje niezawodną obsługę bramy o dowolnej konstrukcji przez wiele lat.

PARAMETRY:

- ⊗ Zasilanie: 230VAC/50Hz
- ⊗ Max. ciężar bramy: 1000kg
- ⊗ Prędkość: 17.4cm/s
- ⊗ Wyłącznik krańcowy: magnetyczny
- ⊗ Temperatura pracy: od -20°C do +60°C
- ⊗ Klasa wytrzymałości: IP54

DODATKOWE PARAMETRY:

- ⊗ 30 ustawień bramy,
- ⊗ Wygodna konfiguracja na wyświetlaczu tekstowym,
- ⊗ Miękki start i miękki, ustawiany stop bramy,
- ⊗ Wykrywanie przeciążenia,
- ⊗ Ochrona PINem,
- ⊗ Możliwość dołączenia fotokomórki chroniącej: otwieranie, zamykanie, otwieranie-zamykanie,
- ⊗ AUTO- i AUTO FOTO ZAMYKANIE,
- ⊗ Zarządzanie zarejestrowanymi pilotami,
- ⊗ Preflashing, 4 scenariusze pracy lampy,
- ⊗ Liczba cykli pracy bramy pomiędzy konserwacjami - 3 scenariusze reakcji.

Wejdź na YouTube i wpisz:
Proxima P1000

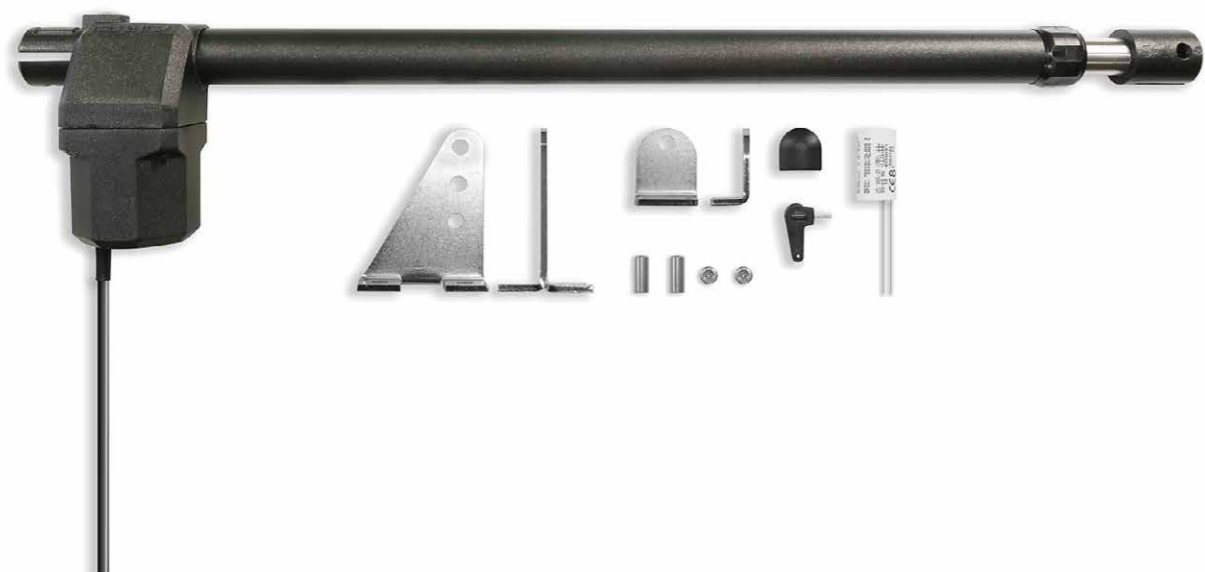

**SIŁOWNIK BRAMY ROZWIERNEJ
SBR400 / SBR600****550,00zł / 575,00zł netto**

Siłownik Bramy Rozwiernej Proxima to nowoczesny, bezpieczny i niezawodny napęd jednego lub dwóch skrzydeł bramy rozwiernej, dostępny w dwóch wariantach: SBR400 i SBR600 z wysuwem tłoka 400mm i 600mm do bram o maksymalnej długości jednego skrzydła 4.5m.

PARAMETRY:

| | |
|-----------------------------|------------------|
| ⊗ Zasilanie: | 230VDC / 50/60Hz |
| ⊗ Pobór prądu: | 1.5A |
| ⊗ Moc: | 350W |
| ⊗ Zabezpieczenie termiczne: | 150°C |

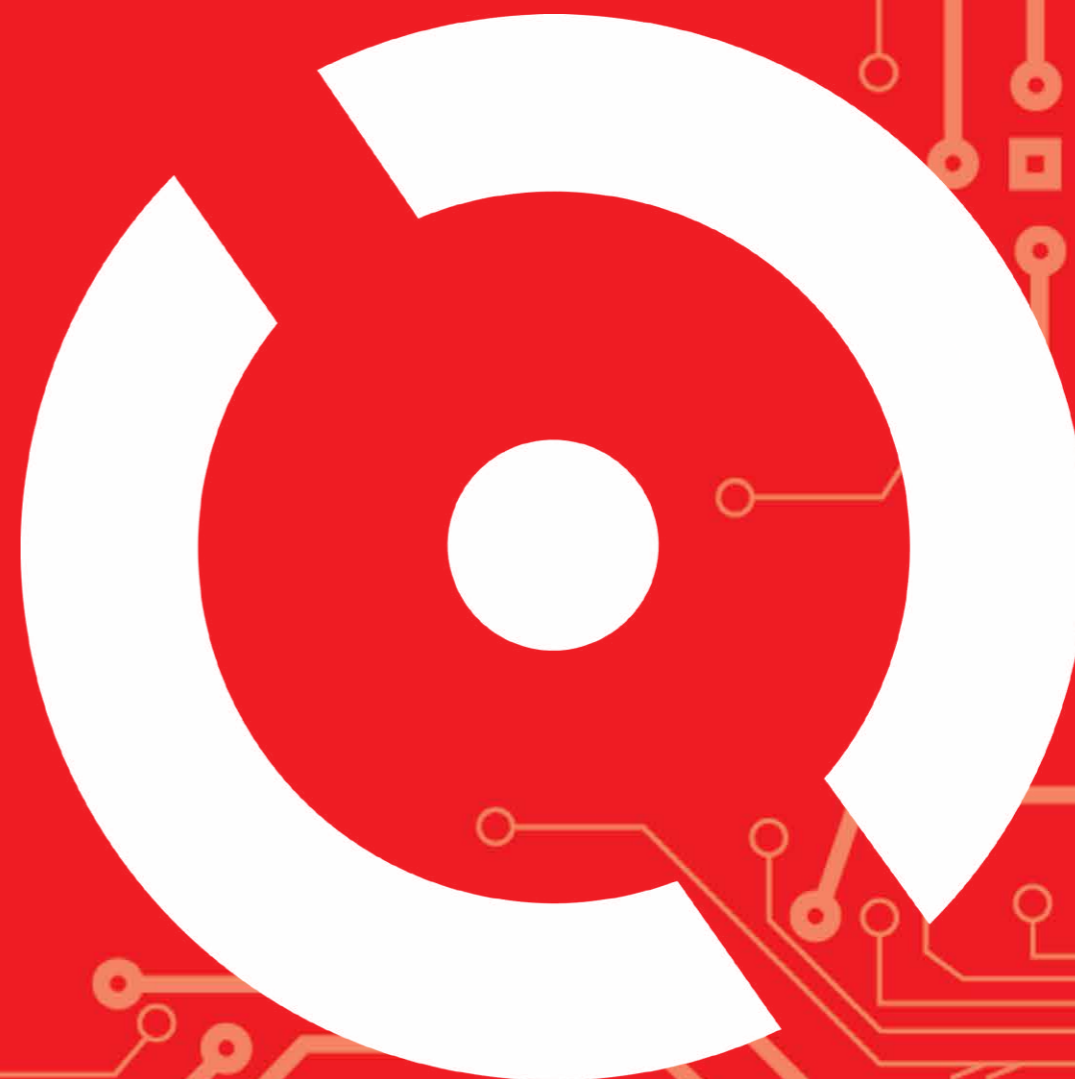
CENTRALE STERUJĄCE

CENTRALA PROXIMA SB1 DISPLAY_P

280,00zł netto



Wpisz PIN: ***

Sterownik bramy przesuwnej SB1 DISPLAY_P z wyświetlaczem, przeznaczony do montażu natynkowego (wersja centrala), w której jest 8 scenariuszy pracy przycisków pilotów. Centrala posiada wyjścia do sterowania lokalnego (ręcznego) oraz wyjścia do współpracy z fotokomórką.

PARAMETRY: ☒ 30 ustawień bramy ☒ Wygodna konfiguracja na wyświetlaczu tekstowym ☒ Miękki start i miękki, ustawiany stop bramy ☒ Wykrywanie przeciążenia ☒ Ochrona PINem ☒ Możliwość dołączenia fotokomórki chroniącej: otwieranie, zamykanie, otwieranie-zamykanie ☒ Zarządzanie zarejestrowanymi pilotami ☒ Preflashing, 4 scenariusze pracy lampy ☒ Liczba cykli pracy bramy pomiędzy konserwacjami - 3 scenariusze reakcji

Zasilanie: 230VAC/50Hz
Silnik: max. 200W; dwufazowy
Liczba pilotów: 1900
Częstotliwość: 433.92MHz
Lampa: 100W
Wymiary: 165 x 123 x 67mm

Wejdź na YouTube i wpisz:
Proxima SB1 DISPLAY_P



CENTRALA PROXIMA SB

163,34zł netto



Sterownik bramy rolowanej lub przesuwnej (z własnymi wyłącznikami krańcowymi) z odbiornikiem, przeznaczony do montażu natynkowego (wersja centrala), w której jest 8 scenariuszy pracy przycisków pilotów. Centrala posiada wyjścia do sterowania lokalnego (ręcznego) oraz wyjścia do współpracy z fotokomórką.

☒ Zasilanie: 230VAC/50Hz
☒ Silnik: 1kW indukcyjny 2 fazowy
☒ Liczba pilotów: 25 kod zmienny
☒ Częstotliwość: 433.92MHz
☒ Lampa: 100W
☒ Wymiary: 165 x 123 x 67mm

Wejdź na YouTube i wpisz:
Proxima Sterownik SB



CENTRALA PROXIMA SB1 DISPLAY_R



*wkrótce
w sprzedaży*

Wpisz PIN: ***

Sterownik jednoskrzydłowej bramy rozwiernej z wyświetlaczem, przeznaczony do montażu natynkowego (wersja centrala), w której jest 8 scenariuszy pracy przycisków pilotów. Centrala posiada wyjścia do sterowania lokalnego (ręcznego) oraz wyjścia do współpracy z fotokomórką.

PARAMETRY: ☒ 30 ustawień bramy ☒ Wygodna konfiguracja na wyświetlaczu tekstowym ☒ Miękki start i miękki, ustawiany stop bramy ☒ Wykrywanie przeciążenia ☒ Ochrona PINem ☒ Możliwość dołączenia fotokomórki chroniącej: otwieranie, zamykanie, otwieranie-zamykanie ☒ Zarządzanie zarejestrowanymi pilotami ☒ Preflashing, 4 scenariusze pracy lampy ☒ Liczba cykli pracy bramy pomiędzy konserwacjami - 3 scenariusze reakcji

Zasilanie: 230VAC/50Hz
Silnik: 1kW indukcyjny 2 fazowy
Liczba pilotów: 999
Częstotliwość: 433.92MHz
Lampa: 100W
Wymiary: 165 x 123 x 67mm

CENTRALA PROXIMA SBK NC

163,34zł netto



Sterownik bramy rolowanej lub przesuwnej (z zewnętrznymi wyłącznikami krańcowymi NC) z odbiornikiem, przeznaczony do montażu natynkowego (wersja centrala), w której jest 8 scenariuszy pracy przycisków pilotów. Centrala posiada wyjścia do sterowania lokalnego (ręcznego) oraz wyjścia do współpracy z fotokomórką.

☒ Zasilanie: 230VAC/50Hz
☒ Silnik: 1kW indukcyjny 2 fazowy
☒ Liczba pilotów: 25 kod zmienny
☒ Częstotliwość: 433.92MHz
☒ Lampa: 100W
☒ Wymiary: 165 x 123 x 67mm

Wejdź na YouTube i wpisz:
Proxima Sterownik SBK NC



REKLAMA



Sterowniki BRAMA GSM ECO i POWER to urządzenia umożliwiające otwarcie bramy za pomocą telefonu komórkowego - [str. E.11](#) i [E.12](#)



STEROWNIKI PAPILARNO-TRANSPONDEROWE

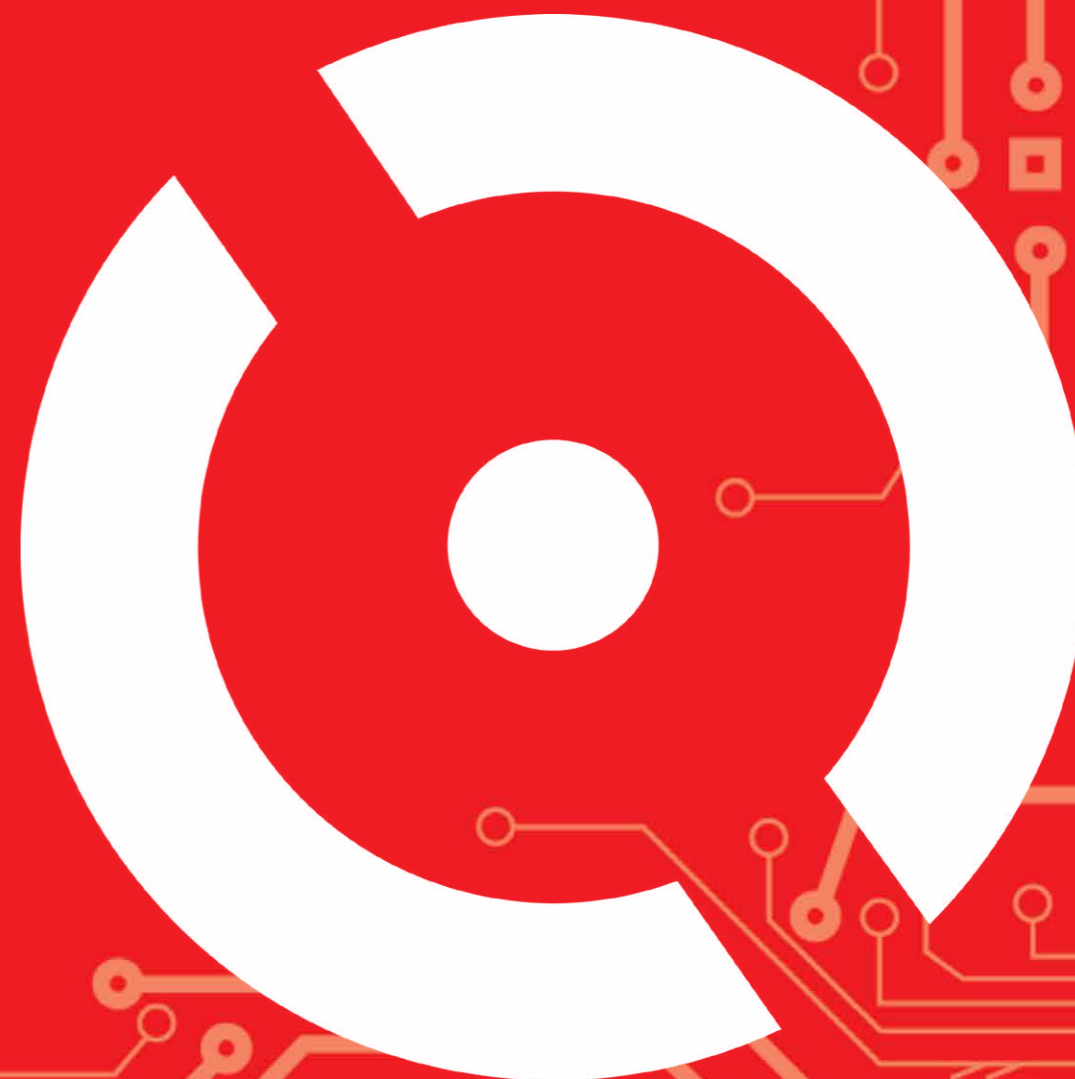

STEROWNIK OPT (CZYTNIK + ODBIORNIK)

350,00zł netto



Sterownik OPT jest elementem automatyki bramowej i kontroli dostępu. W automatyce bramowej umożliwia otwieranie bramy pilotem i transponderem.

FUNKCJE

- ☒ 909 (piloty + transpondery),
- ☒ Dwa tryby przekaźnika: - bistabilny z resetem; - monostabilny 1-999s,
- ☒ Kasowanie pilota i transpondera bez jego obecności,
- ☒ Można zarejestrować nawet 4 przyciski i 10 kombinacji przycisków pilota czteroprzyciskowego i dwa przyciski i jedną kombinację przycisków pilota dwuprzyciskowego,
- ☒ Akustyczne potwierdzenie odebrania sygnału pilota, jeden sygnał buzerem dla zmiennokodowego, SYSTEMOWEGO i dwa sygnały buzerem dla pilota nieSYSTEMOWEGO z HCSem,
- ☒ Akustyczne potwierdzenie odebrania transpondera - trzy sygnały buzerem,
- ☒ Sterownik wykrywa i rejestruje Kody Wieganda - od kodu Wieganda 26 bitowego do kodu Wieganda 64 bitowego.

CZYTNIK RFID

216,67zł netto



Zewnętrzny czytnik transpondera UNIQUE 125kHz z wyjściem Wiegand 26/34. Zbliżenie transpondera systemu UNIQUE, powoduje wysłanie przewodami D0 i D1 numeru transpondera protokołem Wiegand. Transmisję potwierdza buzer oraz wyłączenie na chwilę czerwonej diody LED i włączenie na chwilę zielonej diody LED.

FUNKCJE

- ☒ Zasilanie: 12V DC napięcie stałe
- ☒ Pobór prądu: 30mA transponder nieobecny / 40mA transponder obecny
- ☒ Temperatura pracy: od -20°C do +50°C
- ☒ Klasa szczelności: IP65
- ☒ Kodowanie: 115 x 75 x 20mm
- ☒ Wymiary: 148g

KONTROLER PAPILARNO-TRANSPONDEROWY

300,00zł netto



Zasilanie: 12V / 70mA
Elektrozamek: 1A/30V DC lub 0,5A/48V AC
Temperatura pracy: od 0°C do +50°C
Klasa szczelności: IP20
Liczba użytkowników: 3000 odcisków + 3000 transponderów
Wymiary: 156 x 60 x 36mm

Samodzielny kontroler elektrozamka pojedynczych drzwi uruchamiany kartą transponderową lub odciskiem palca.

FUNKCJE

- ☒ dwie karty + dwa odciski palca administrujące dodawaniem użytkowników, dwie karty + dwa odciski palca administrujące kasowaniem użytkowników,
- ☒ czytnik karty SD umożliwia:
 - kopiowanie pamięci użytkowników i administratorów z kontrolera na kartę,
 - kopiowanie pamięci użytkowników i administratorów z karty do kontrolera,
 - przenoszenie uprawnień pomiędzy kontrolerami,
 - przeglądanie i usuwanie użytkowników i ADMINISTRATORÓW oraz edycję nazw poprzez program na PC.

Wejdź na YouTube i wpisz:
Proxima KPT



STEROWNIK ONW

148,34zł netto



Zasilanie: 12V DC / 10mA
Przełącznik: 24V-1A przełącznik NO/NC
Częstotliwość: 433.92MHz
Tryby kanałów: Bistabilny,
Monostabilny (1-999s)
Kodowanie: Wiegand 26 lub 34 lub 37
Wymiary: 37 x 41 x 15mm

Odbiornik - odbiera kodowanie Wieganda oraz piloty radiowe (razem 909) i załącza przełącznik,
Nadajnik - odbiera pilota (909), wysyła kod Wieganda i załącza przełącznik.

FUNKCJE

- ☒ 909 (piloty+kody Wiegand - tylko Odbiornik) = zmiennokodowe piloty KeeLoq SYSTEMOWE +(opcja programowana) piloty innych producentów z układem HCS pracującego w paśmie 433.92MHz - analizowana jest część stała transmisji (28 z 66 bitów - ponad 250mln kombinacji),
- ☒ kasowanie pilota i kodu Wieganda (tylko Odbiornik) bez jego obecności,
- ☒ zarejestrowanym pilotem lub transmisją Wieganda (tylko Odbiornik) można akustycznie odczytać jego/jej pozycję w sterowniku,
- ☒ zarejestrowanym pilotem można zdalnie sklonować pilota.

Wejdź na YouTube i wpisz:
Proxima odbiornik ONW



KLUCZ TRANSPONDEROWY**7,20zł netto**

Klucz transponderowy (brelok). Bardzo wytrzymały, wyposażony w kółko do mocowania przy kluczach, średni zasięg – ok. 8 cm. Klucz współpracuje z Kontrolerem Papilarno-Transponderowym oraz czytnikiem RFID. Urządzenia rozblokuje się poprzez zbliżenie transpondera do pętli indukcyjnej.

Wejdź na YouTube i wpisz:
Proxima KPT

**KARTA TRANSPONDEROWA****12,50zł netto**

Transponder w kształcie karty bankomatowej, do noszenia w portfelu lub w dokumentach pojazdu (działa bez potrzeby wyciągania z portfela). Największy zasięg – ok. 13cm. Karta współpracuje z Kontrolerem Papilarno-Transponderowym oraz czytnikiem RFID. Urządzenia rozblokuje się poprzez zbliżenie karty do pętli indukcyjnej.

Wejdź na YouTube i wpisz:
Proxima KPT



SYSTEMY BEZPIECZEŃSTWA

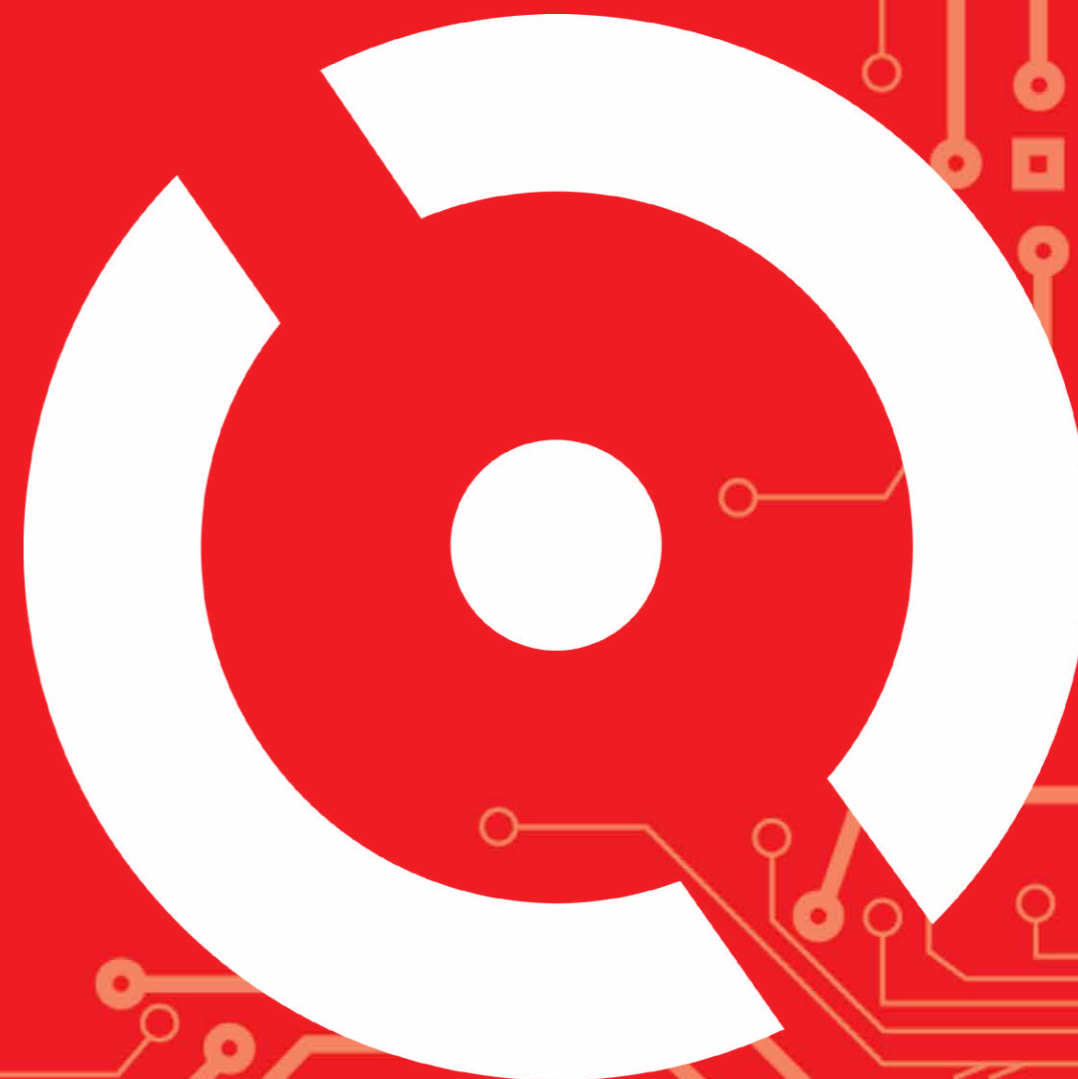

ZESTAW BKCR z 1.5m KOMPLETNĄ LISTWĄ REZYSTANCYJNĄ

723,33zł netto

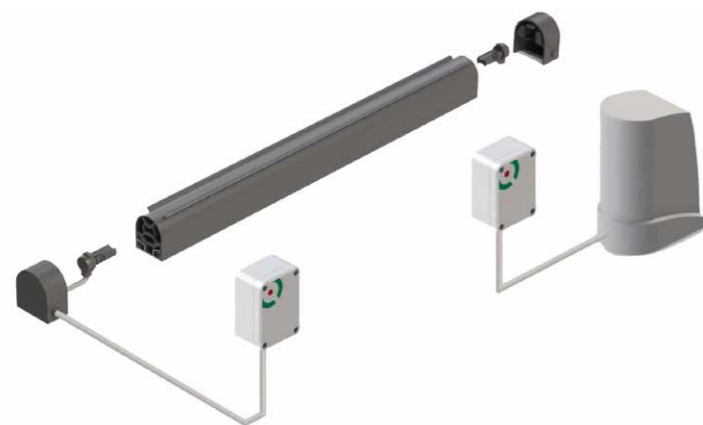

Zestaw składający się z KRAWĘDZIOWEJ LISTWY REZYSTANCYJNEJ 1.5m i BRAMOWEGO KONTROLERA CZUJNIKÓW RUCHOMYCH BKCR.

- ☞ krawędziowa listwa rezystancyjna służy do zabezpieczenia ruchomych i nieruchomych krawędzi bramy, co znacznie podnosi bezpieczeństwo używania bramy,
 - ☞ Bramowy Kontroler Czujników Ruchomych BKCR to bateryjny moduł znajdujący się na ruchomym skrzydle bramy przekazujący radiowo stan dwóch czujników do modułu nieruchomego,
 - ☞ BKCR współpracuje ze wszystkimi centralami posiadającymi wejścia FOTO i STOP,
 - ☞ moduł nieruchomy może zapytać (np. przed rozpoczęciem ruchu) moduł ruchomy o stan dołączonych czujników.
- UWAGA: Napęd nie wchodzi w skład zestawu.**

Wejdź na YouTube i wpisz:
Proxima BSBLR



Wejdź na YouTube i wpisz:
Proxima BSBLR



LISTWA GUMOWA REZYSTANCYJNA

1,84zł netto



Listwa gumowa rezystancyjna.

- ☞ profil gumowy do wykrywania przeszkody, co znacznie podnosi bezpieczeństwo używania bramy,
- ☞ listwa gumowa zmienia rezystancję po ściśnięciu,
- ☞ sprzedawana w odcinkach 1cm.

Wejdź na YouTube i wpisz:
Proxima BSBLR



BRAMOWY KONTROLER CZUJNIKÓW RUCHOMYCH 298,33zł netto

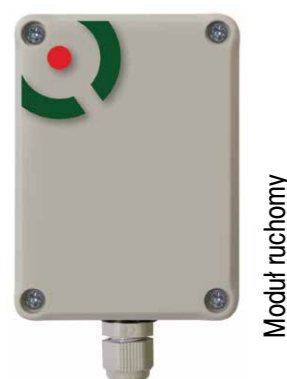

Moduł ruchomy



Moduł nieruchomy

Bramowy Kontroler Czujników Ruchomych BKCR to bateryjny moduł znajdujący się na ruchomym skrzydle bramy przekazujący radiowo stan dwóch czujników do modułu nieruchomego.

- ☞ BKCR współpracuje ze wszystkimi centralami posiadającymi wejścia FOTO i STOP,
- ☞ czujnikami mogą być: krawędziowa rezystancyjna listwa bezpieczeństwa, mechaniczna listwa bezpieczeństwa, czujnik kontaktronowy drzwi w bramie segmentowej.

MODUŁ RUCHOMY

Zasilanie: Bateria 3V CR14505; Bateria CR wymiar AA
Pobór prądu: 50µA; prąd uśredniony
Liczba listew rezystancyjnych: max. 2; zakończenie listwy 8.2k
Częstotliwość: 868MHz; 3 częstotliwości

MODUŁ NIERUCHOMY

Zasilanie: 12-24V; napięcie stałe lub zmienne
Pobór prądu: 15mA; przekaźniki wyl.
Liczba kanałów: 2; przekaźniki NO/NC
Czas reakcji PK po ściśnięciu listwy: <40ms
Częstotliwość: 868MHz; 3 częstotliwości

Wejdź na YouTube i wpisz:
Proxima BSBLR



Wejdź na YouTube i wpisz:
Proxima BSBLR



LISTWA ALU. DO GUMY REZYSTANCYJNEJ

33,32zł netto



Listwa aluminiowa do gumy rezystancyjnej.

- ☞ profil aluminiowy do montażu listwy gumowej listwy rezystancyjnej,
- ☞ sprzedawana w odcinkach 1.5m.

Wejdź na YouTube i wpisz:
Proxima BSBLR



ZAKOŃCZENIE LISTWY REZYSTANCYJNEJ

60,00zł netto



Zakończenie listwy rezystancyjnej.

W skład zestawu wchodzi:

- ☒ wtyczka z rezystorem,
- ☒ wtyczka z przewodem,
- ☒ dwie zaślepki,
- ☒ klej żelowy.

Wejdź na YouTube i wpisz:
Proxima BSBLR



FOTOKOMÓRKA PX

108,34zł netto



Fotokomórki stosuje się jako zabezpieczenie każdej bramy. Sam napęd nawet najlepiej dopasowany nie zapewnia bezpieczeństwa osobom, zwierzętom oraz pojazdom znajdującym się w obszarze bramy.

- | | |
|---------------------------------------|-------------------|
| ☒ Zasilanie: | 12-24V AC/DC |
| ☒ Pobór prądu nadajnika / odbiornika: | 15mA / 30mA |
| ☒ Temperatura pracy: | od -20°C do +60°C |
| ☒ Kąt nadawania i odbioru: | +/- 5° |
| ☒ Zasięg działania: | 10m |
| ☒ Klasa szczelności: | IP54 |
| ☒ Wymiary: | 73 x 43 x 25mm |

CZUJNIK KONTAKTRONOWY ALUMINIOWY 8.2K

41,67zł netto



Czujnik kontaktronowy, magnetyczny, aluminiowy 8.k przeznaczony jest do wykrywania otwartych drzwi w bramie segmentowej lub furtki.

- ☒ czujnik jest zamykany w hermetycznej obudowie aluminiowej i posiada pancerz metalowy chroniący przewód czujnika,
- ☒ jeżeli magnes znajduje się bliżej niż 35mm od czujnika, rezystancja czujnika wynosi 8.2k,
- ☒ jeżeli magnes znajduje się dalej niż 35mm od czujnika, rezystancja czujnika jest większa niż 10M (rozwarcie),
- ☒ jeżeli czujnik (magnes) zamontowany jest na podłożu ferromagnetycznym (np. stal), zasięg działania zmniejsza się z 35mm do 10mm,
- ☒ zastosowanie np. przekazanie informacji o stanie drzwi w bramie segmentowej lub furtki do Bramowego Kontrolera Czujników Ruchomych BKCR .

FOTOKOMÓRKA PF

148,34zł netto



Fotokomórka z wbudowaną w nadajniku i odbiorniku lampą sygnalizacyjną, która posiada opcję automatycznego migania. Możliwość montażu fotokomórki w płaszczyźnie bramy (regulacja kąta patrzenia).

- | | |
|----------------------------|-------------------|
| ☒ Zasilanie: | 12-24V AC/DC |
| ☒ Temperatura pracy: | od -20°C do +60°C |
| ☒ Kąt nadawania i odbioru: | +/- 95° |
| ☒ Zasięg działania: | 9m |
| ☒ Klasa szczelności: | IP54 |
| ☒ Sygnał wyjściowy: | NC i NO 1A/30V DC |
| ☒ Wymiary: | 127 x 50 x 30mm |

Wejdź na YouTube i wpisz:
Proxima Fotokomórka PF



FOTOKOMÓRKA PD 180

125,00zł netto



Fotokomórki stosuje się jako zabezpieczenie każdej bramy. Sam napęd nawet najlepiej dopasowany nie zapewni bezpieczeństwa osobom, zwierzętom oraz pojazdom znajdującym się w obszarze bramy. Możliwość montażu w płaszczyźnie bramy (regulacja kąta patrzenia). Duża odporność na oślepianie światłem słonecznym, dioda LED w odbiorniku i nadajniku.

- ⊗ Zasilanie: 12-24V AC/DC (napięcie stałe lub zmienne)
- ⊗ Zasięg: 10m, kąt w poziomie +/- 95°
- ⊗ Pobór prądu nadajnik: 15mA
- ⊗ Pobór prądu odbiornik: 30mA
- ⊗ Wymiary: 127 x 50 x 28mm

FOTOKOMÓRKA PB

165,00zł netto



Fotokomórki stosuje się jako zabezpieczenie każdej bramy. Sam napęd nawet najlepiej dopasowany nie zapewni bezpieczeństwa osobom, zwierzętom oraz pojazdom znajdującym się w obszarze bramy. Możliwość montażu w płaszczyźnie bramy (regulacja kąta patrzenia).

- ⊗ nadajnik, baterie 2 x AA - tanie i ogólnodostępne,
- ⊗ również zasilanie zewnętrzne nadajnika 12-24V AC/DC,
- ⊗ wejście EDGE NC w nadajniku do wyłącznika krawędziowego na bramie przesuwnej,
- ⊗ zasięg 10m, kąt w poziomie +/- 95°,
- ⊗ zasilanie odbiornika 12-24V AC/DC,
- ⊗ sygnalizacja słabej baterii buzzerem i specjalnym wyjściem przekątnikowym (w odbiorniku),
- ⊗ wymiary 127 x 50 x 28mm.

Wejź na YouTube i wpisz:
Proxima Fotokomórka PB



FOTOKOMÓRKA PM

125,00zł netto



Fotokomórki stosuje się jako zabezpieczenie każdej bramy. Sam napęd nawet najlepiej dopasowany nie zapewni bezpieczeństwa osobom, zwierzętom oraz pojazdom znajdującym się w obszarze bramy. Możliwość montażu w płaszczyźnie bramy (regulacja kąta patrzenia).

- ⊗ Zasilanie: 12-24V AC/DC
- ⊗ Pobór prądu nadajnik: 10mA
- ⊗ Pobór prądu odbiornik: 25mA
- ⊗ Temperatura pracy: od -20° C do +60°C
- ⊗ Kąt nadawania i odbioru: +/- 95°
- ⊗ Zasięg działania: 15m
- ⊗ Klasa szczelności: IP54
- ⊗ Wymiary: 100 x 41x 35mm

Wejź na YouTube i wpisz:
Proxima Fotokomórka PM



FOTOKOMÓRKA PXA (ANTYKOLIZYJNA)

113,34zł netto



Fotokomórka antykolizyjna, którą warto wykorzystać w sytuacji, gdy przy jednym napędzie stosujemy 2 lub 3 linie barier.

- ⊗ Zasilanie: 12-24V AC/DC
- ⊗ Pobór prądu: nadajnik <15mA, odbiornik <30mA
- ⊗ Długość fali: 940nm
- ⊗ Temperatura pracy: od -20°C do +60°C
- ⊗ Kąt nadawania i odbioru: +/- 5°
- ⊗ Zasięg działania: max. 10m
- ⊗ Klasa szczelności: IP54
- ⊗ Wymiary: 127 x 40 x 28mm
- ⊗ Sygnał wyjściowy: NC i NO 1A/30V DC
- ⊗ Liczba kanałów antykolizyjnych: 3

Wejź na YouTube i wpisz:
Proxima Fotokomórki antykolizyjne



FOTOKOMÓRKA PDA (ANTYKOLIZYJNA)

130,00zł netto



Fotokomórka antykolizyjna, którą warto wykorzystać w sytuacji, gdy przy jednym napędzie stosujemy 2 lub 3 linie barier.

- ⊗ Zasilanie: 12-24V AC/DC
- ⊗ Pobór prądu: nadajnik <15mA, odbiornik <30mA
- ⊗ Długość fali: 940nm
- ⊗ Temperatura pracy: od -20°C do +60°C
- ⊗ Kąt nadawania i odbioru: +/- 5°
- ⊗ Zasięg działania: max. 10m
- ⊗ Klasa szczelności: IP54
- ⊗ Wymiary: 69 x 41 x 25mm
- ⊗ Sygnał wyjściowy: NC i NO 1A/30V DC
- ⊗ Liczba kanałów antykolizyjnych: 3

Wejdź na YouTube i wpisz: Proxima Fotokomórki antykolizyjne



FOTOKOMÓRKA PFA (ANTYKOLIZYJNA)

141,76zł netto



PFA to nowoczesny element automatyki bramowej. Posiada obrotowe głowice nadawczą i odbiorczą (190°), LEDowe lampy ostrzegawcze, układ wykrywania awarii mikroprocesora oraz cztery ustawiane moce nadajnika. Dodatkowo nawet cztery fotokomórki PFA mogą nie zakłócać się wzajemnie i w odróżnieniu od fotokomórek innych producentów, nie wymagają zasilania napięciem zmiennym lub specjalnego okablowania. SYSTEM OPRACOWANY W PROXIMIE.

- ⊗ Zasilanie - nadajnik pełna moc: 12/24V AC/DC 20mA
- ⊗ Zasilanie + odbiornik, PK załączamy: 12/24V AC/DC 25mA
- ⊗ Zasilanie Lampa LED: 24V AC/DC 40mA
- ⊗ Długość fali: 950nm
- ⊗ Temperatura pracy: od -20°C do +60°C
- ⊗ Kąt nadawania i odbioru: +/- 5° obrót 190°
- ⊗ Zasięg działania: ok. 15m
- ⊗ Klasa szczelności: IP54
- ⊗ Wymiary: 127 x 40 x 28mm
- ⊗ Sygnał wyjściowy: 0.5A/30V DC
- ⊗ Liczba kanałów antykolizyjnych: 4

Wejdź na YouTube i wpisz: Proxima Fotokomórka PFA



FOTOKOMÓRKA POA (ANTYKOLIZYJNA)

123,00zł netto



POA to nowoczesny element automatyki bramowej. Posiada układ wykrywania awarii mikroprocesora oraz cztery ustawiane moce nadajnika. Dodatkowo nawet cztery fotokomórki POA mogą nie zakłócać się wzajemnie i w odróżnieniu od fotokomórek innych producentów, nie wymagają zasilania napięciem zmiennym lub specjalnego okablowania. SYSTEM ANTYKOLIZYJNY OPRACOWANY W PROXIMIE.

- ⊗ Napięcie zasilania: 12/24V AC/DC
- ⊗ Nadajnik, pobór prądu, pełna moc: @12V-20mA, @24V-10mA
- ⊗ Odbiornik, pobór prądu, przekaźnik załączony: @12V-10mA, @24V-5mA
- ⊗ Długość fali: 950nm
- ⊗ Temperatura pracy: od -20°C do +60°C
- ⊗ Kąt nadawania i odbioru: +/- 5° obrót 190°
- ⊗ Zasięg działania: ok. 15m
- ⊗ Klasa szczelności: IP54
- ⊗ Wymiary: 63 x 63 x 32mm
- ⊗ Sygnał wyjściowy: 0.5A/30V DC
- ⊗ Liczba kanałów antykolizyjnych: 4

DETEKTOR POJAZDÓW EMX 303

1083,34zł netto



Detektor pojazdów EMX CarSense 303 to ekonomiczne i niezawodne urządzenie wykrywające pojazdy. Składa się z sensora, kontrolera konfigurującego sensor i modułu logicznego mogącego określić kierunek ruchu i inne logiczne zależności.

- Funkcje**
- ⊗ Trzyosiowe X_Y_Z wykrywanie pojazdu,
 - ⊗ Niezależny wybór – dowolna jedna, dowolne dwie lub wszystkie osie X_Y_Z wykrywania pojazdu,
 - ⊗ Scalony, nowoczesny czujnik magnetorezystancyjne z wyjściem cyfrowym,
 - ⊗ ULTRAMETER - wyświetlacz wskazujący aktualne zaburzenie pola magnetycznego Ziemi wywołanego przez pojazd, pomaga wybrać próg wykrywania pojazdu
 - ⊗ Szumy tła i konfiguracja zapisywane w nieulotnej pamięci,
 - ⊗ Duża szybkość detekcji pojazdu,
 - ⊗ Prosta, tania i szybka instalacja.

Wejdź na YouTube i wpisz: Proxima Detektor pojazdów EMX



LAMPY SYGNALIZACYJNE KOGUT

115,00zł netto



lampa dostępna w kolorach białym i żółtym

Lampa sygnalizacyjna Kogut bardzo popularna w automatyce bramowej oraz przemysłowej, której głównymi zaletami są bardzo jasne białe światło oraz bezawaryjność w trudnych warunkach pracy. Urządzenie w jednej chwili rzuca się w oczy zapewniając wysoki poziom bezpieczeństwa w otoczeniu. Zastosowanie ledowego źródła światła i wbudowanego przerywacza pozwoliło uzyskać niesamowicie długą żywotność lampy.

- ☒ Zasilanie: 24V AC/DC / 230VAC
- ☒ Pobór mocy 230VAC: 10W
- ☒ Pobór prądu 24V: 150mA AC / 80mA DC
- ☒ Częstotliwość migania: 1.5Hz
- ☒ Temperatura pracy: od -20°C do +60°C
- ☒ Klasa szczelności: IP54
- ☒ Źródło światła: LED
- ☒ Wymiary: średnica 90mm, wysokość 125mm

Wejdź na YouTube i wpisz:
Proxima Lampa Kogut



LAMPY SYGNALIZACYJNE KWADRAT

90,00zł netto



Ledowa lampa sygnalizacyjna zasilana 24V AC/DC albo 230V AC z wbudowanym przełącznikiem praca ciągła / praca przerywana 1.5Hz oraz anteną 433.92MHz.

- ☒ Zasilanie: 24V AC/DC albo 230V AC
- ☒ Pobór prądu 24V: 150mA / 80mA DC
- ☒ Pobór mocy 230V AC: 4W
- ☒ Częstotliwość migania: 1.5Hz
- ☒ Temperatura pracy: od -20°C do +60°C
- ☒ Klasa szczelności: IP54
- ☒ Źródło światła: LED
- ☒ Wymiary: 90 x 90 x 90mm

Wejdź na YouTube i wpisz:
Proxima Lampa Kwadrat



UCHWYTY LAMPY SYGNALIZACYJNEJ

10,00zł netto

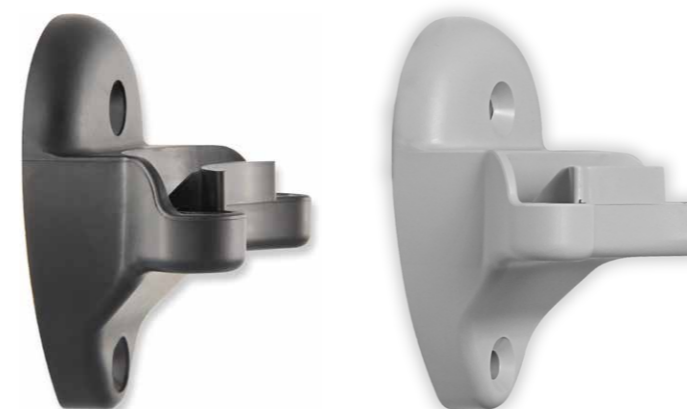

Uchwyt lampy LED do montażu bocznego np. na ścianie budynku.

- ☒ Wymiary: wysokość 85mm, szerokość 55mm, głębokość 48mm, rozstaw śrub 55mm
- ☒ Uchwyt dostępny w kolorze czarnym i białym

Wejdź na YouTube i wpisz:
Proxima Lampa sygnalizacyjna



LAMPY SYGNALIZACYJNE

115,00zł netto



lampa dostępna w kolorach czerwonym i zielonym

Ledowa lampa sygnalizacyjna zasilana 24V AC/DC albo 230V AC z wbudowanym przełącznikiem praca ciągła / praca przerywana 1Hz oraz anteną 433.92MHz.

- ☒ Zasilanie: 24V AC/DC albo 230V AC
- ☒ Pobór prądu: 120mA / 60mA
- ☒ Moc: 2.5W
- ☒ Częstotliwość migania: 1Hz
- ☒ Temperatura pracy: od -20°C do +60°C
- ☒ Klasa szczelności: IP54
- ☒ Źródło światła: LED
- ☒ Wymiary: średnica 90mm, wysokość 123mm
- ☒ Waga: 176g

Wejdź na YouTube i wpisz:
Proxima Lampa sygnalizacyjna



PRZERYWACZ LAMPY SYGNALIZACYJNEJ

33,34zł netto

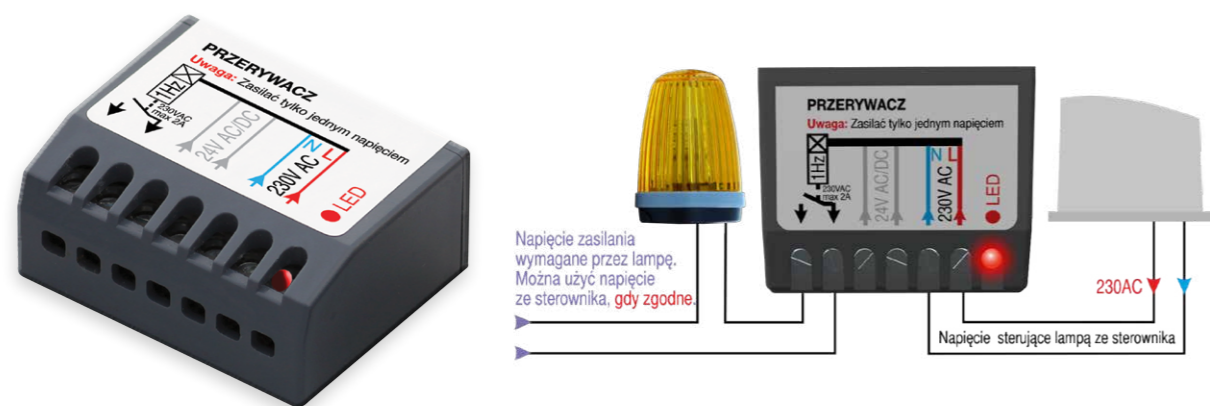

Przerywacz lampy sygnalizacyjnej, po dołączeniu napięcia 24V AC/DC albo 230V AC, przekaźnik cyklicznie, co 1s zwiiera styki na 0.5s.

- ⌘ Zasilanie: 24V AC/DC albo 230V AC
- ⌘ Pobór prądu: 24V AC/DC <15mA; 230V AC < 0,8A
- ⌘ Częstotliwość: 1Hz +/-20%
- ⌘ Wypełnienie: 50% +/- 20%
- ⌘ Przełącznik styki: 2A 24-230V AC/DC
- ⌘ Wymiary: 36 x 42 x 21mm
- ⌘ Waga: 32g

Wejdź na YouTube i wpisz:
Proxima Przerywacz lampy



ADAPTERY KART

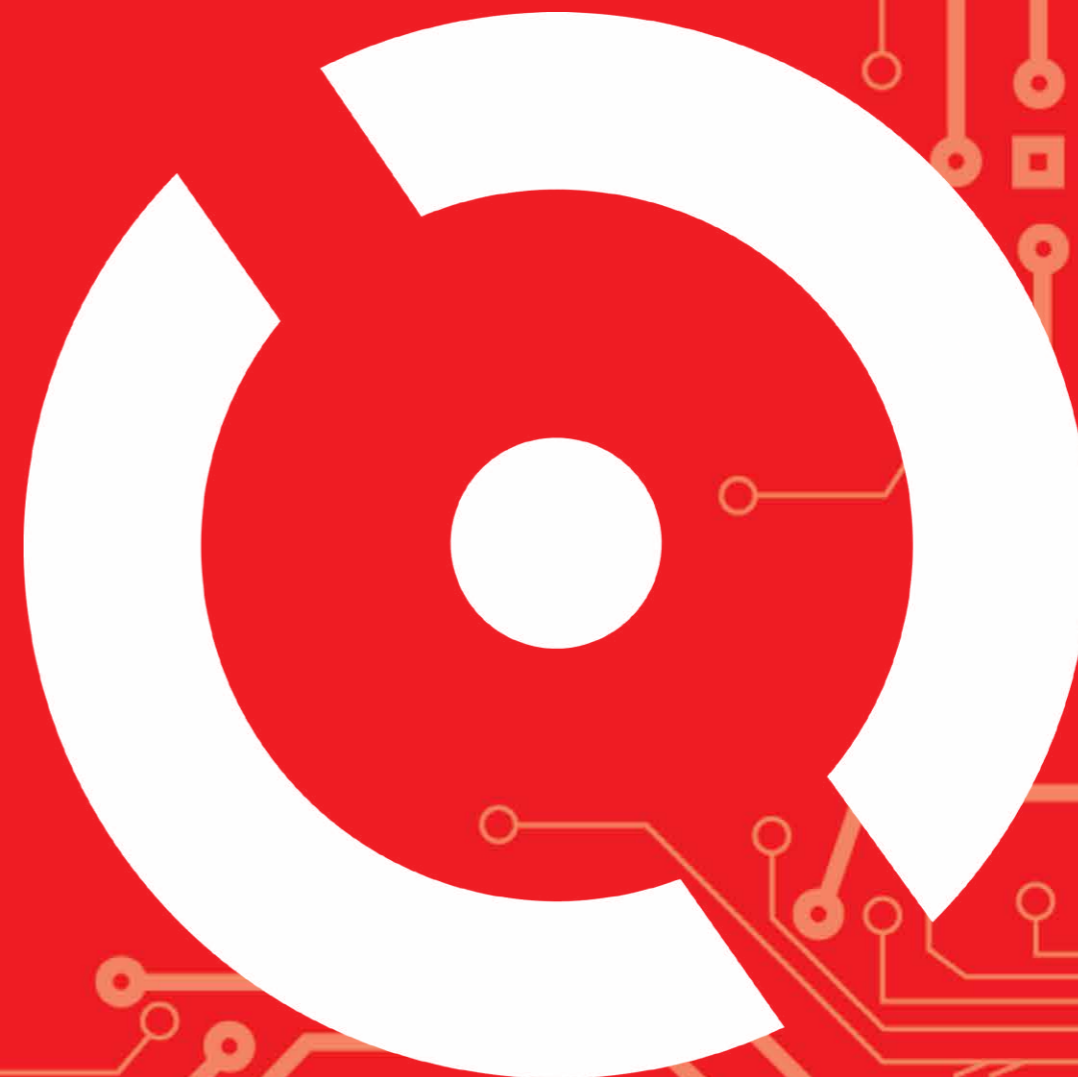

ADAPTER KART PROXIMA SM 2K

41,67zł netto

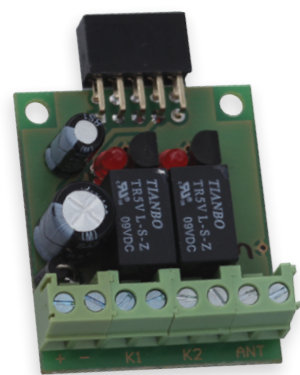

Adapter Kart PROXIMA SM 2K zamienia odbiornik wewnętrzny SMXI lub SMXIS w dwukanałowy odbiornik zewnętrzny. Działanie każdego przełącznika potwierdzone diodą LED.

- ⌘ Zasilanie: 12-24V AC/DC
- ⌘ Kanały: 2 / NO 1A
- ⌘ Wymiary: 30 x 14 x 45mm
- ⌘ Waga: 15g

Wejdź na YouTube i wpisz:
Proxima Adaptery kart radiowych



ADAPTER KART PROXIMA SP 1K

41,67zł netto

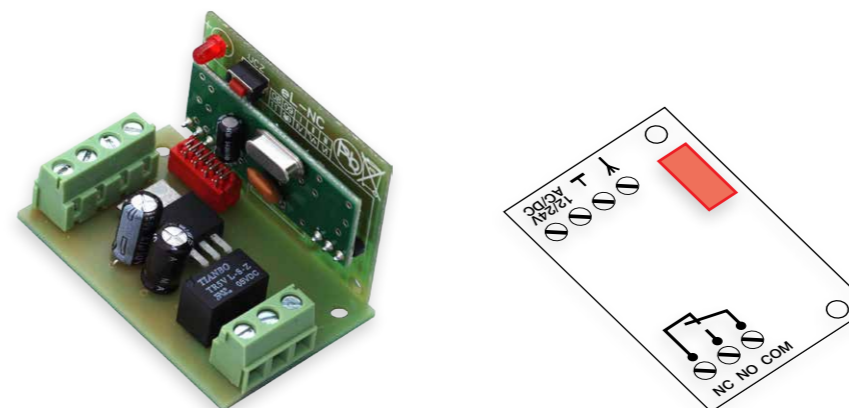

Adapter Kart PROXIMA SP 1K zamienia odbiornik wewnętrzny CAME SPACE lub Atomo w odbiornik zewnętrzny.

- ⌘ Zasilanie: 12-24V AC/DC
- ⌘ Kanały: 1
- ⌘ Wymiary: 50 x 14 x 33mm
- ⌘ Waga: 17g

Wejdź na YouTube i wpisz:
Proxima Adaptery kart radiowych



ADAPTER KART PROXIMA SM 4K

50,00zł netto

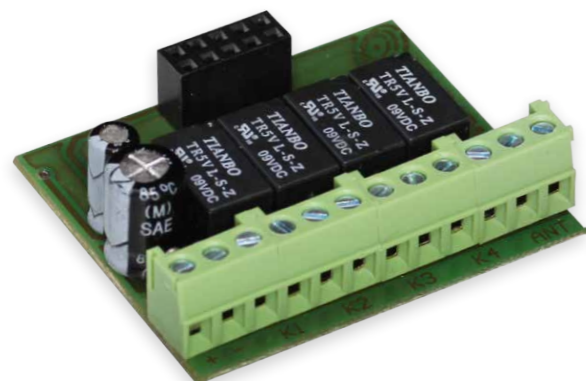

Adapter Kart PROXIMA SM 4K zamienia odbiornik wewnętrzny SMXI lub SMXIS w czterokanałowy odbiornik zewnętrzny. Działanie każdego przełącznika potwierdzone diodą LED.

- ⌘ Zasilanie: 12-24V AC/DC
- ⌘ Kanały: 4 / NO 1A
- ⌘ Wymiary: 46 x 14 x 46mm
- ⌘ Waga: 25g

Wejdź na YouTube i wpisz:
Proxima Adaptery kart radiowych



ADAPTER PROXIMA SR 2K

41,67zł netto

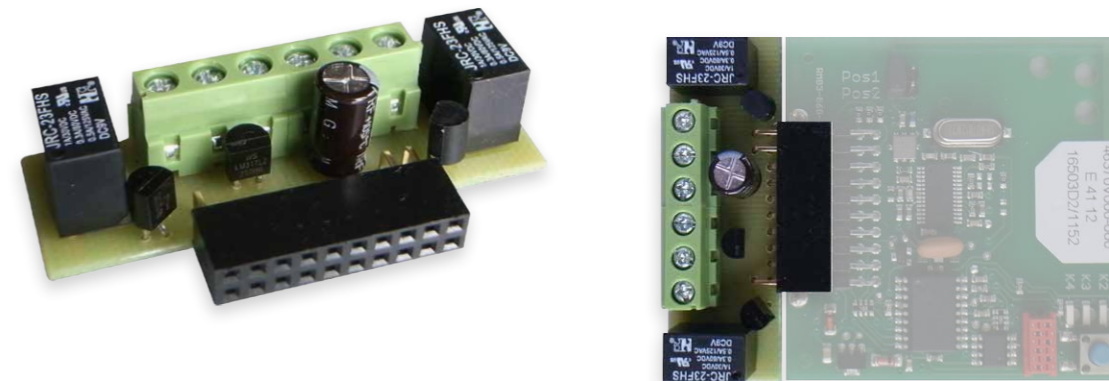

Adapter Kart PROXIMA SR 2K zamienia kartę SOMMER w odbiornik zewnętrzny.

- ⌘ Zasilanie: 12-24V AC/DC
- ⌘ Kanały: 2 / NO 1A
- ⌘ Wymiary: 30 x 18 x 55mm
- ⌘ Waga: 16g

Wejdź na YouTube i wpisz:
Proxima Adaptery kart radiowych



ADAPTER KART PROXIMA FA 1K

41,67zł netto

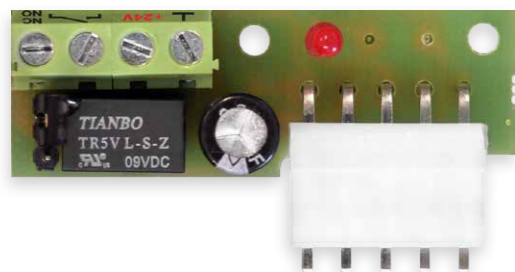

Adapter Kart PROXIMA FA 1K zamienia odbiornik wewnętrzny FAAC w odbiornik zewnętrzny.

- ⌘ Zasilanie: 24V AC/DC
- ⌘ Kanały: 1 / NO lub NC (zworka)
- ⌘ Wymiary: 52 x 25 x 16mm
- ⌘ Waga: 12g

Wejdź na YouTube i wpisz:
Proxima Adaptery kart radiowych



PRZEŁĄCZNIKI KLUCZYKOWE

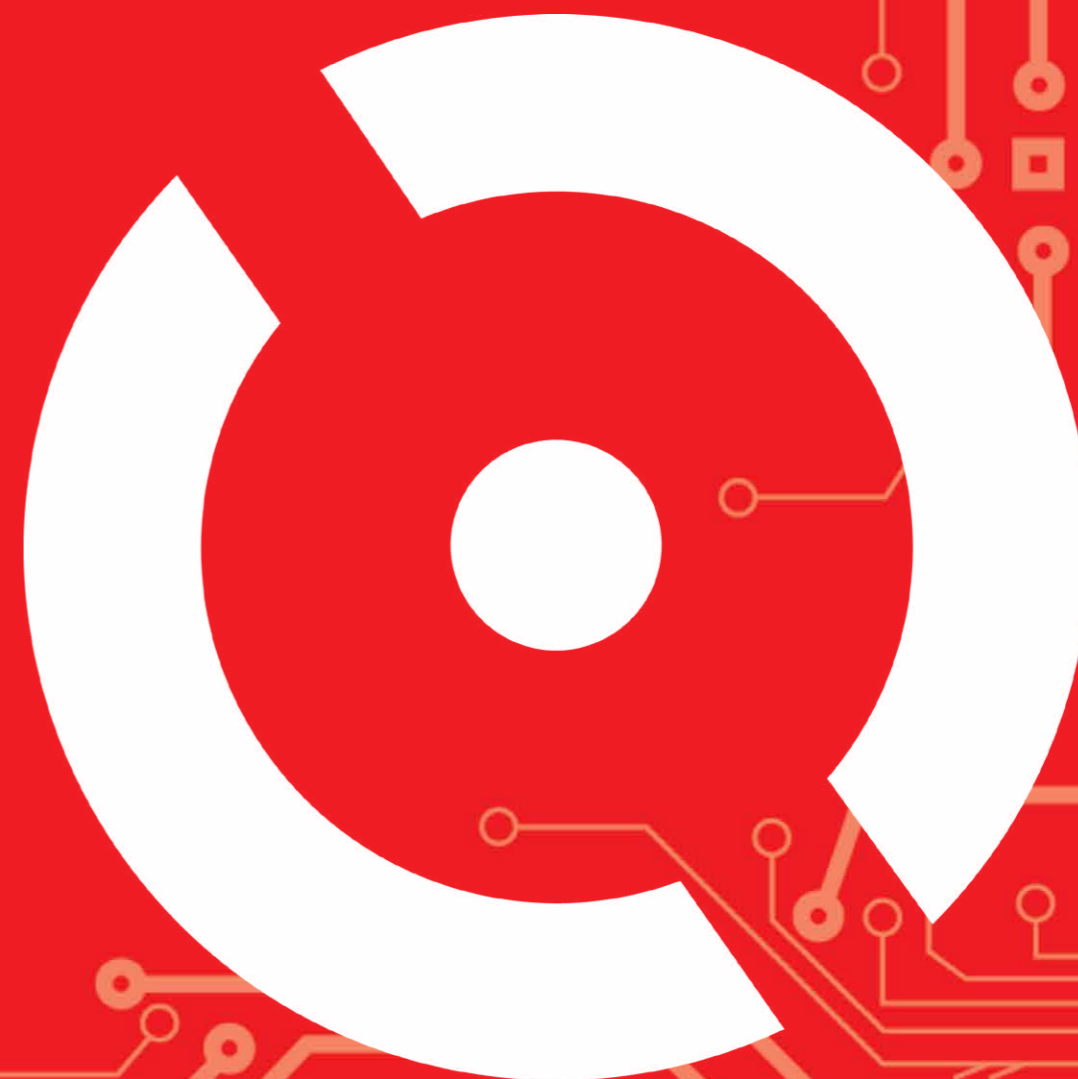

PRZEŁĄCZNIK KLUCZYKOWY METALOWY**115,00zł netto**

Przełącznik kluczykowy natynkowy w obudowie metalowej, przeznaczony do sterowania bramą lub roletą. Jest to przełącznik dwupozycyjny, który posiada możliwość sterowania w trybie „Krok po Kroku”.

- ✦ Sposób montażu: natynkowy
- ✦ Obudowa: metalowa
- ✦ Liczba kluczy: 2
- ✦ Pozycje kluczyka: 2
- ✦ Wymiary: 85 x 87 x 42mm
- ✦ Waga: 679g

Wejdź na YouTube i wpisz:
Proxima Przełącznik kluczykowy

**PRZEŁĄCZNIK KLUCZYKOWY PLASTIKOWY****95,00zł netto**

Przełącznik kluczykowy natynkowy w obudowie plastikowej, przeznaczony do sterowania bramą lub roletą. Jest to przełącznik dwupozycyjny, który posiada możliwość sterowania w trybie „Krok po Kroku”.

- ✦ Sposób montażu: natynkowy
- ✦ Obudowa: plastikowa
- ✦ Liczba kluczy: 2
- ✦ Pozycje kluczyka: 2
- ✦ Wymiary: 96 x 87 x 40mm
- ✦ Waga: 148g

Wejdź na YouTube i wpisz:
Proxima Przełącznik kluczykowy

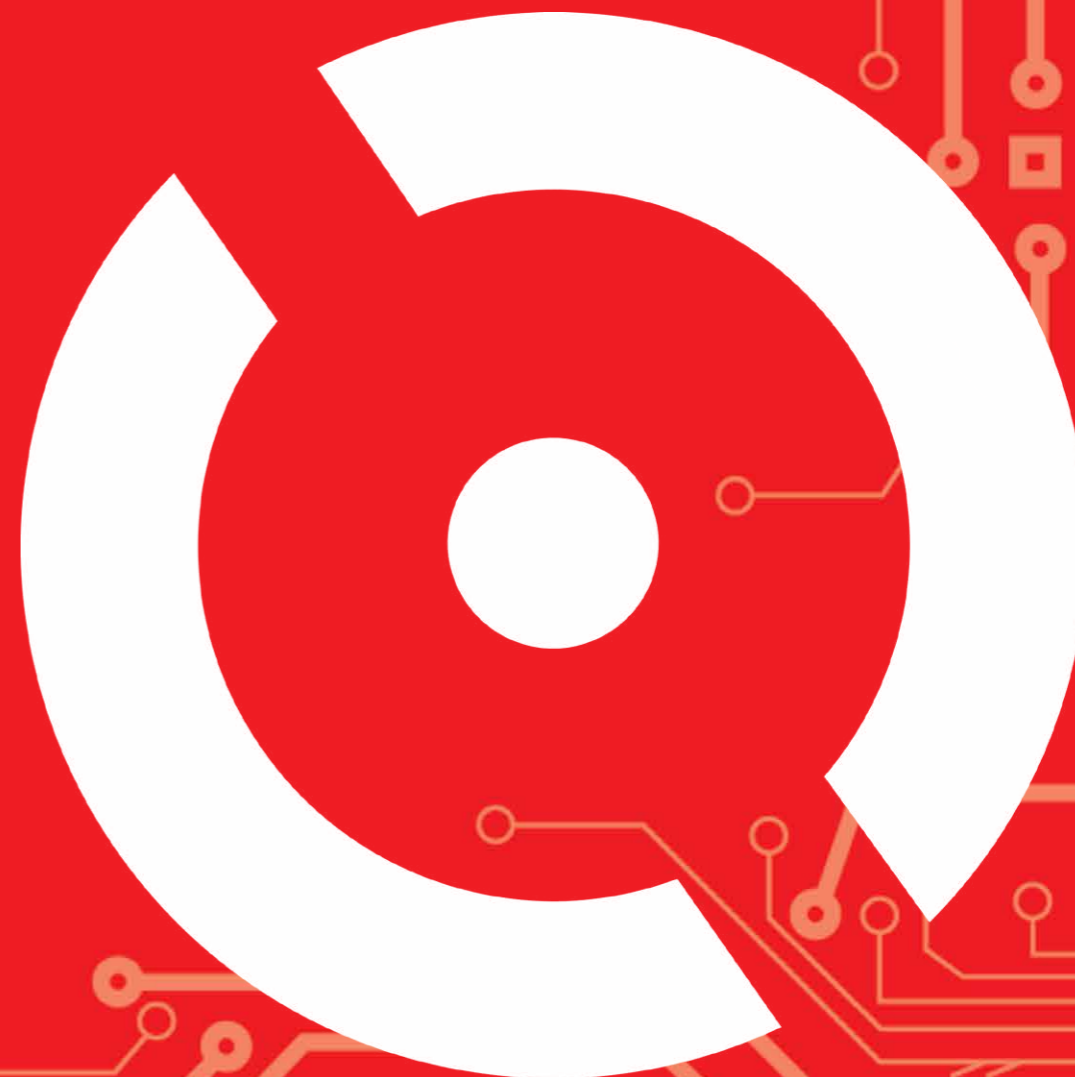
**WZMACNIACZE ZASIĘGU**

ANTENA 433.92MHz

45,00zł netto



Antena łamana, zewnętrzna do odbiorników działających w paśmie 433.92MHz.

- ☒ Częstotliwość: 433.92MHz
- ☒ Zysk: 3dB
- ☒ Złącze: SMA małe
- ☒ Wymiary: 115mm, średnica 10mm
- ☒ Waga: 11g

RETRANSMITER LNPR

148,34zł netto



KANAL RETRANSMISYJNY

- ☒ powtarza radiowo odebrane przez sterownik polecenie z pilota z kodem zmiennym użytkownika, po programowanym czasie opóźnienia retransmisji: od 1s do 10s,
- ☒ dwa tryby retransmisji:
 - przekazywane są tylko odebrane polecenia zarejestrowanych pilotów w kanale retransmisyjnym,
 - przekazywane są wszystkie odebrane polecenia pilotów,
- ☒ wejście SR - wysyła sygnał testujący jakość połączenia z ewentualnymi pozostałymi RETRANSMITERAMI, KANAŁ PRZEKAŹNIKOWY - obciążalność 3A/230 AC,
- ☒ dwa tryby pracy: bistabilny, monostabilny 1-999s.

ANTENA 868MHz

45,00zł netto



Antena łamana, zewnętrzna do odbiorników działających w paśmie 868MHz.

- ☒ Częstotliwość: 868MHz
- ☒ Zysk: 3dB
- ☒ Złącze: SMA małe
- ☒ Wymiary: 78mm, średnica 10mm
- ☒ Waga: 11g

RETRANSMITER GNIAZDKOWY RG

163,33zł netto



RETRANSMITER GNIAZDKOWY RG to urządzenie, którego podstawowym zadaniem jest zwiększenie zasięgu pilotów radiowych pracujących na częstotliwości 433.92MHz z kodowaniem Keeloq.

FUNKCJE

- ☒ RETRANSMITER może retransmitować tylko rozkazy zgodne z systemem PROXIMA i ATELOR lub dodatkowo też rozkazy zgodne z systemami kodowania innych producentów,
- ☒ Odebranie transmisji radiowej, która podlega retransmisji, może być sygnalizowane buzerem RETRANSMITERA,
- ☒ W RETRANSMITERZE wykorzystano nowoczesny i niezwykle wydajny transceiver radiowy zapewniający wysoką czułość podczas odbioru i dużą moc podczas nadawania.

PARAMETRY

- ☒ Zasilanie: 230V AC
- ☒ Pobór prądu: 3mA/0.35W
- ☒ Częstotliwość: 433.92MHz
- ☒ Czułość odbiornika: -120dB
- ☒ Moc nadajnika: 17dBm

Wejź na YouTube i wpisz:
Proxima Retransmitter Gniazdkowy





Rodzina napędów G1000

Posiadamy w swojej ofercie szeroką gamę napędów **G1000** do bram garażowych. Wierzymy, że spełnimy oczekiwania nawet najbardziej wymagających klientów! - [str. G.2](#)



AKCESORIA

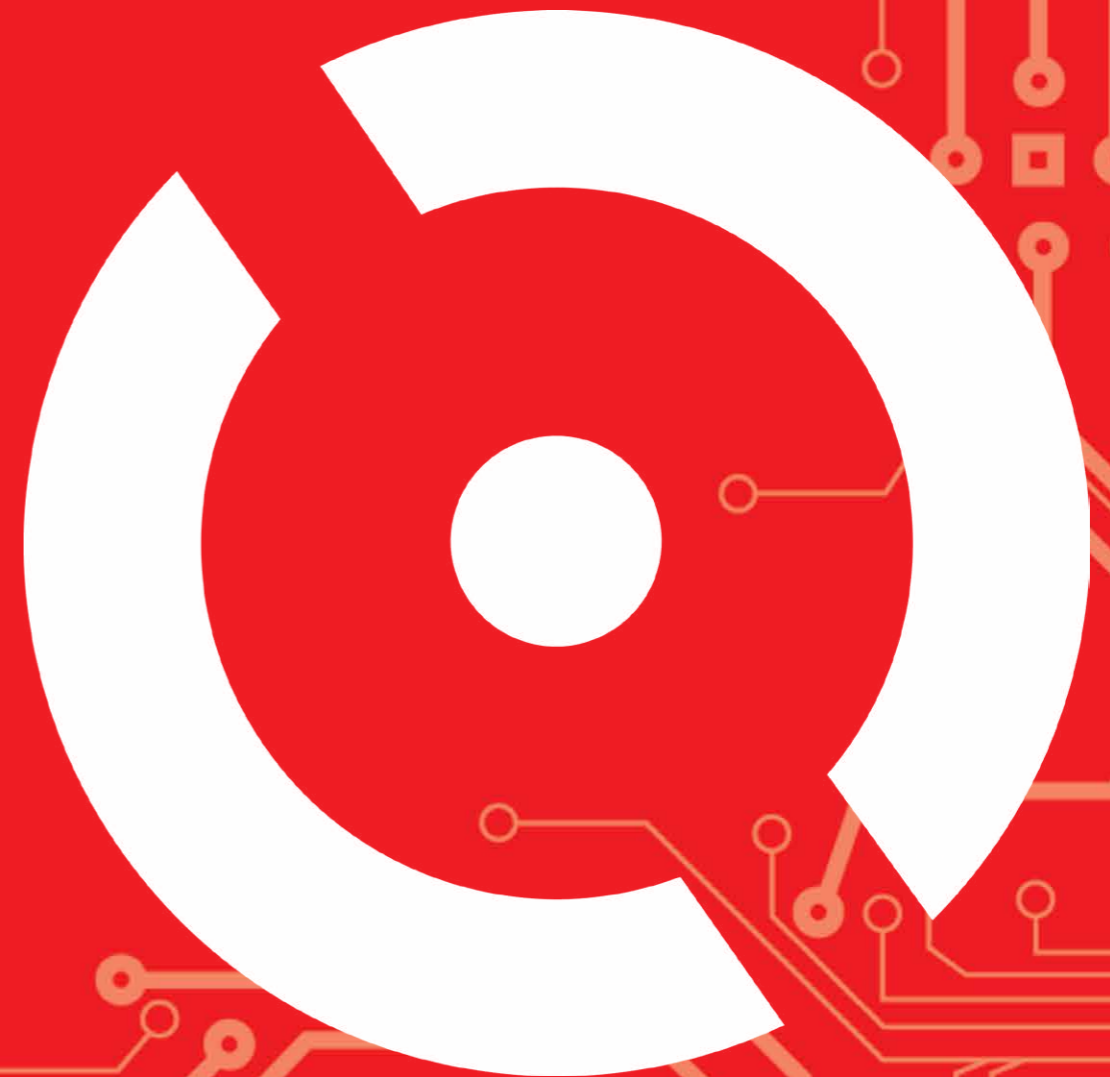

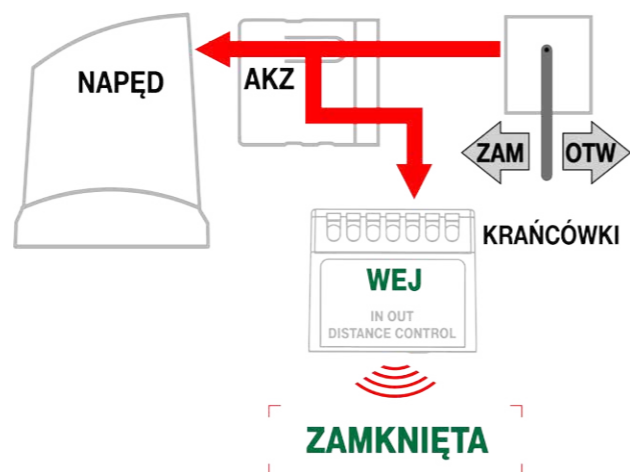

CHARAKTERYSTYKA

- ⌘ Krańcówki mechaniczne lub magnetyczne to wchodzące w skład sterownika bramy, wyłączniki elektryczne, informujące sterownik bramy, że ruchome skrzydło bramy osiągnęło pozycję skrajną - brama jest zamknięta lub otwarta,
- ⌘ AKZ - Analizator Krańcówki Zamkniętej, włączony szeregowo z istniejącymi krańcówkami bramy, umożliwia pozyskanie informacji dla niezależnego urządzenia o stanie krańcówki - brama jest zamknięta / brama jest niezamknięta,
- ⌘ Niezależnym urządzeniem może być:
 - ⌘ zestaw IN_OUT Distance Control,
 - ⌘ zestaw IN_OUT Control,
 - ⌘ sterownik BRAMA GSM_ECO,
 - ⌘ sterownik BRAMA GSM_POWER,
 - ⌘ instalacja inteligentnego domu,
 - ⌘ system alarmowy.

Wejdź na YouTube i wpisz:
Proxima AKZ



AUTOMATYKA ROLET

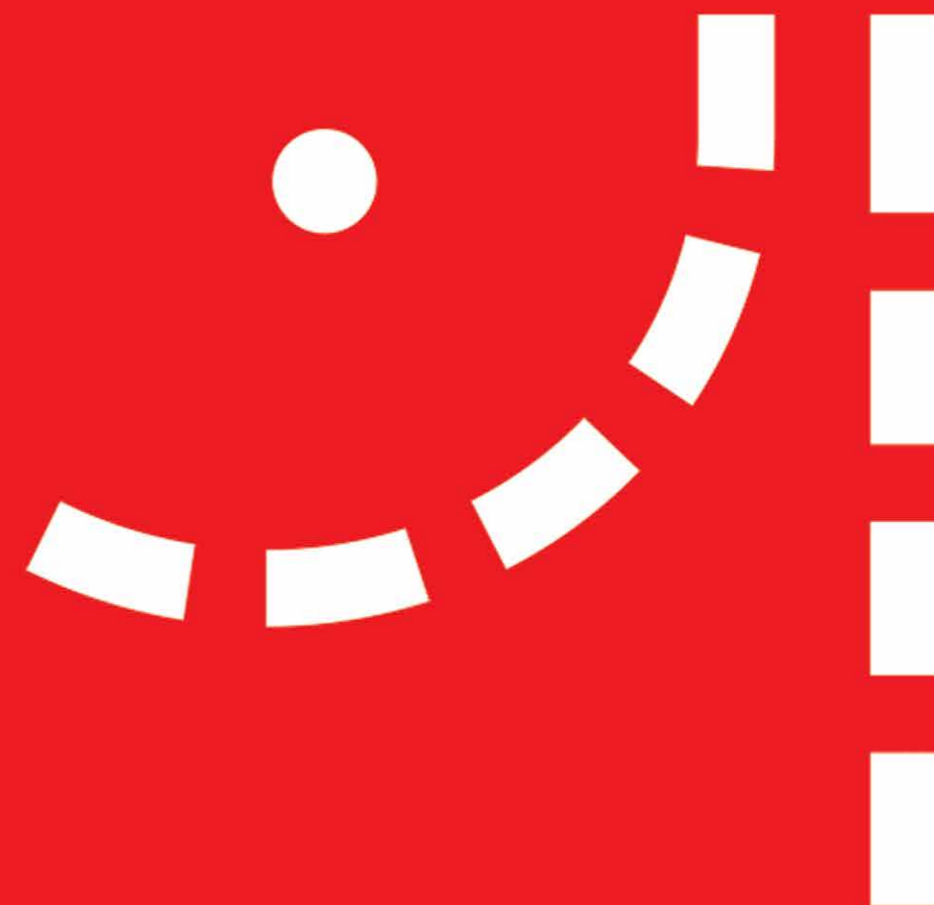

ATELOR

NAPĘD ROLETY ATELOR N45-20

141,67zł netto



Silnik rurowy szybkoobrotowy do rury oktagonalnej lub okrągłej o średnicy 60mm (standard) lub o średnicy 50/70mm, który umożliwia sterowanie roletą za pomocą przycisków ściennych. Moment obrotowy silnika wynosi 20Nm przy 17 obrotach na minutę. W skład kompletu wchodzi niezbędne akcesoria umożliwiające montaż napędu w puszcze rolety.

- ⌘ Średnica napędu: 45mm
- ⌘ Długość napędu: 480mm
- ⌘ Zasilanie: 230V/50Hz
- ⌘ Moment obrotowy silnika: 20Nm
- ⌘ Liczba obrotów na minutę: 17rpm
- ⌘ Moc: 178W
- ⌘ Natężenie: 0,8A
- ⌘ Zabezpieczenie termiczne: 4min
- ⌘ Klasa szczelności: IP44

Wejdź na YouTube i wpisz:
Proxima System ATELOR



RADIOWY NAPĘD ROLETY ATELOR N45-20R

230,00zł netto



Silnik rurowy szybkoobrotowy do rury oktagonalnej lub okrągłej o średnicy 60mm (standard) lub o średnicy 50/70mm, który posiada wbudowany odbiornik - sterowanie roletą odbywa się za pomocą pilotów roletowych i breloczkowych marki ATELOR. Moment obrotowy silnika wynosi 20Nm przy 17 obrotach na minutę. W skład kompletu wchodzi niezbędne akcesoria umożliwiające montaż napędu w puszcze rolety.

- ⌘ Średnica napędu: 45mm
- ⌘ Długość napędu: 480mm
- ⌘ Zasilanie: 230V/50Hz
- ⌘ Moment obrotowy silnika: 20Nm
- ⌘ Liczba obrotów na minutę: 17rpm
- ⌘ Moc: 178W
- ⌘ Natężenie: 0,8A
- ⌘ Zabezpieczenie termiczne: 4min
- ⌘ Klasa szczelności: IP44

Wejdź na YouTube i wpisz:
Proxima System ATELOR



116,67zł netto

NAPĘD ROLETY ATELOR N35-10



Silnik rurowy szybkoobrotowy do rury oktagonalnej lub okrągłej o średnicy 40mm, który umożliwia sterowanie roletą za pomocą przycisków ściennych. Moment obrotowy silnika wynosi 10Nm przy 17 obrotach na minutę. W skład kompletu wchodzi niezbędne akcesoria umożliwiające montaż napędu w puszcze rolety.

- ⌘ Średnica napędu: 35mm
- ⌘ Długość napędu: 510mm
- ⌘ Zasilanie: 230V/50Hz
- ⌘ Moment obrotowy silnika: 10Nm
- ⌘ Liczba obrotów na minutę: 17rpm
- ⌘ Moc: 165W
- ⌘ Natężenie: 0,6A
- ⌘ Zabezpieczenie termiczne: 4min
- ⌘ Klasa szczelności: IP44

Wejdź na YouTube i wpisz:
Proxima System ATELOR



RADIOWY NAPĘD ROLETY ATELOR N35-10R

216,67zł netto



Silnik rurowy szybkoobrotowy do rury oktagonalnej lub okrągłej o średnicy 40mm, który umożliwia sterowanie roletą za pomocą pilotów roletowych i breloczkowych marki ATELOR. Moment obrotowy silnika wynosi 10Nm przy 17 obrotach na minutę. W skład kompletu wchodzi niezbędne akcesoria umożliwiające montaż napędu w puszcze rolety.

- ⌘ Średnica napędu: 35mm
- ⌘ Długość napędu: 610mm
- ⌘ Zasilanie: 230V/50Hz
- ⌘ Moment obrotowy silnika: 10Nm
- ⌘ Liczba obrotów na minutę: 17rpm
- ⌘ Moc: 165W
- ⌘ Natężenie: 0,6A
- ⌘ Zabezpieczenie termiczne: 4min
- ⌘ Klasa szczelności: IP44

Wejdź na YouTube i wpisz:
Proxima System ATELOR



NAPĘD ROLETY ATELOR N45-60M

316,67zł netto



Silnik rurowy szybkoobrotowy z awaryjnym ręcznym otwieraniem NHK do rury oktagonalnej lub okrągłej o średnicy 60mm (standard) lub o średnicy 50/70mm, który umożliwia sterowanie roletą za pomocą przycisków ściennych. Moment obrotowy silnika wynosi 60Nm przy 12 obrotach na minutę. W skład kompletu wchodzi niezbędne akcesoria umożliwiające montaż napędu w puszcze rolety.

- ⌘ Średnica napędu: 45mm
- ⌘ Długość napędu: 685mm
- ⌘ Zasilanie: 230V/50MHz
- ⌘ Moment obrotowy silnika: 60Nm
- ⌘ Ilość obrotów na minutę: 12rpm
- ⌘ Moc: 310W
- ⌘ Natężenie: 1,33A
- ⌘ Zabezpieczenie termiczne: 4min
- ⌘ Klasa szczelności: IP44

Wejdź na YouTube i wpisz:
Proxima System ATELOR



ADAPTERY I ZABIERAKI NAPĘDÓW ATELOR

8,50zł netto



Adaptery oraz zabieraki do napędów roletowych marki ATELOR.

Adaptery do rury oktagonalnej:

- ⌘ Średnica: 50mm
- ⌘ Średnica: 70mm

Adaptery do rury okrągłej:

- ⌘ Średnica: 50mm
- ⌘ Średnica: 70mm

Wejdź na YouTube i wpisz:
Proxima System ATELOR



NAPĘD ROLETY ATELOR N45-40

216,67zł netto



Silnik rurowy szybkoobrotowy do rury oktagonalnej lub okrągłej o średnicy 60mm (standard) lub o średnicy 50/70mm, który umożliwia sterowanie roletą za pomocą przycisków ściennych. Moment obrotowy silnika wynosi 40Nm przy 17 obrotach na minutę. W skład kompletu wchodzi niezbędne akcesoria umożliwiające montaż napędu w puszcze rolety.

- ⌘ Średnica napędu: 45mm
- ⌘ Długość napędu: 580mm
- ⌘ Zasilanie: 230V/50MHz
- ⌘ Moment obrotowy silnika: 40Nm
- ⌘ Ilość obrotów na minutę: 17rpm
- ⌘ Moc: 276W
- ⌘ Natężenie: 1,2A
- ⌘ Zabezpieczenie termiczne: 4min
- ⌘ Klasa szczelności: IP44

Wejdź na YouTube i wpisz:
Proxima System ATELOR



PILOT ATELOR TFT

283,34zł netto



Pilot ATELOR TFT to stukanałowy nadajnik współpracujący zmiennokodowo na częstotliwości 433.92MHz ze sterownikami marki ATELOR. Pilot posiada czytelny, kolorowy, podświetlany wyświetlacz, posiada tygodniowy, 28-zdarzeniowy sterownik czasowy; zdarzeniem jest całkowite lub częściowe otwarcie/zamknięcie zestawu dowolnych grup rolet, w dowolnych dniach tygodnia o wybranej porze.

PARAMETRY

| | |
|----------------------|-----------------|
| ☞ Częstotliwość: | 433.92MHz |
| ☞ Liczba przycisków: | 5 + joystick |
| ☞ Liczba kanałów: | 99 |
| ☞ Obudowa: | tworzywo |
| ☞ Dostępne kolory: | czarny, biały |
| ☞ Zasilanie: | 2 x AAA 1,5V |
| ☞ Wymiary: | 160 x 45 x 18mm |
| ☞ Waga: | 91g |

FUNKCJE

- ☞ indywidualny dostęp do 99 rolet,
- ☞ możliwość utworzenia 99 grup rolet - grupa może zawierać dowolne rolety,
- ☞ dwuliniowy, do 14 znaków w linii, opis każdej rolety i każdej grupy rolet,
- ☞ kanał zero - steruje wszystkimi roletami, w których jest zarejestrowany dowolny inny kanał - kanał nie wymaga rejestracji,
- ☞ ulubiona górna i dolna pozycja każdej rolety,
- ☞ tygodniowy, 28-zdarzeniowy sterownik czasowy, zdarzeniem jest całkowite lub częściowe otwarcie/zamknięcie zestawu dowolnych grup rolet, w dowolnych dniach tygodnia, o wybranej porze, wschód i zachód jest wyliczany z minutową dokładnością, pozycja geograficzna obiektu jest określana z dokładnością do minuty kątowej,
- ☞ zegar pilota automatycznie zmienia czas letni i zimowy,
- ☞ pilot umożliwia zmianę PINu odbiornika rolety, PINem można kontrolować rejestrację pilotów w odbiorniku,
- ☞ system posiada bezpieczny PIN awaryjny,
- ☞ pilotem można skanować Numer Odbiornika Rolety, NOR umożliwia zdalną rejestrację pierwszego pilota,
- ☞ konfiguracja pilota również komputerem PC,
- ☞ budzenie pilota ruchem, buzer potwierdzający naciśnięcie przycisków.

☞ możliwość zakupu samego uchwytu w cenie 10,00zł netto.

Wejdź na YouTube i wpisz:
Proxima pilot ATELOR TFT



PILOT ATELOR LCD

250,00zł netto



Pilot ATELOR LCD to stukanałowy nadajnik współpracujący zmiennokodowo na częstotliwości 433.92MHz ze sterownikami marki ATELOR. Pilot może niezależnie sterować 99 roletami, które można podzielić na 8 grup. Pilot posiada silikonowe przyciski GÓRA / STOP / DÓŁ, trzy przyciski umożliwiające zmianę kanału rolety oraz bumper (dostępne 5 kolorów). Ponadto pilot wyposażono w zegar z automatyczną zmianą czasu lato/zima. Każdy pilot wyposażony jest w uchwyt umożliwiającą montaż pilota na ścianie.

| | |
|----------------------|-----------------|
| ☞ Częstotliwość: | 433.92MHz |
| ☞ Liczba przycisków: | 6 (+ 1 ukryty) |
| ☞ Liczba kanałów: | 99 |
| ☞ Obudowa: | tworzywo |
| ☞ Bateria: | 1 x CR2430 3V |
| ☞ Wymiary: | 130 x 15 x 54mm |
| ☞ Waga: | 60g |

Wejdź na YouTube i wpisz:
Proxima pilot ATELOR LCD



PILOT ATELOR P_5/9

108,34zł netto



Pilot ATELOR P_5/9 to dziewięciokanałowy nadajnik współpracujący zmiennokodowo na częstotliwości 433.92MHz ze sterownikami marki ATELOR. Pilot może działać w dwóch trybach, pierwszy pięciokanałowy (0, 1, 2, 3, 4) lub dziewięciokanałowy (0, 1, 2, ..., 7, 8). Kanał zero to kanał wspólny sterujący wszystkimi roletami, w których jest zarejestrowany dowolny inny kanał, który nie wymaga dodatkowej rejestracji. Pilot posiada silikonowe przyciski GÓRA / STOP / DÓŁ, przycisk umożliwiający zmianę kanału rolety oraz bumper chroniący pilota przed uszkodzeniami (dostępne 5 kolorów). Każdy pilot wyposażony jest w uchwyt umożliwiającą montaż pilota na ścianie.

| | |
|----------------------|-----------------|
| ☞ Częstotliwość: | 433.92MHz |
| ☞ Liczba przycisków: | 4 (+1 ukryty) |
| ☞ Obudowa: | tworzywo |
| ☞ Bateria: | 1 x CR2430 3V |
| ☞ Wymiary: | 130 x 15 x 54mm |
| ☞ Waga: | 53g |

Wejdź na YouTube i wpisz:
Proxima system ATELOR



PILOT ATELOR P_1

75,00zł netto



Pilot ATELOR P_1 to jednokanałowy nadajnik współpracujący zmiennokodowo na częstotliwości 433.92MHz ze sterownikami marki ATELOR. Pilot posiada silikonowe przyciski GÓRA / STOP / DÓŁ oraz bumper chroniący pilota przed uszkodzeniami (dostępne 5 kolorów). Każdy pilot wyposażony jest w uchwyt umożliwiającą montaż pilota na ścianie.

- ☞ Częstotliwość: 433.92 MHz
- ☞ Liczba przycisków: 3 (+ 1 ukryty)
- ☞ Obudowa: tworzywo
- ☞ Bateria: 1 x CR2430 3V
- ☞ Wymiary: 130 x 15 x 54mm
- ☞ Waga: 53g

Wejdź na YouTube i wpisz:
Proxima system ATELOR



PILOT ATELOR PS1

91,67zł netto



Pilot ścienny ATELOR PS1 to jednokanałowy nadajnik współpracujący zmiennokodowo na częstotliwości 433.92MHz ze sterownikami marki ATELOR. Pilot posiada ramkę przystosowaną do montażu na ścianie. Pilot PS1 posiada możliwość częściowego otwierania i zamykania rolety.

- ☞ Częstotliwość: 433.92MHz
- ☞ Liczba przycisków: 3 (+1 ukryty)
- ☞ Obudowa: tworzywo
- ☞ Bateria: 1 x CR2430 3V
- ☞ Wymiar pilota: 50 x 50 x 15mm
- ☞ Wymiar z ramką: 80 x 80 x 19mm
- ☞ Waga pilota: 28g
- ☞ Waga z ramką: 54g

Wejdź na YouTube i wpisz:
Proxima system ATELOR



PILOT ATELOR ARK

101,28zł netto



Pilot ATELOR ARK to czterokanałowy nadajnik, który nadaje, gdy jest zasilany napięciem 12/24V DC, a wejście 2, 4, 8 lub 1 zostanie zwarte z dodatnim biegunem zasilania. Instalatorzy często wykorzystują pilot ATELOR ARK w sytuacjach, gdy potrzebne jest wystawienie rolet centralą alarmową lub systemem inteligentnego domu.

- ☞ Częstotliwość: 433.92MHz
- ☞ Liczba kanałów: 4
- ☞ Zasilanie: 12/24V DC
- ☞ Pobór prądu: 10mA
- ☞ Wymiary: 36 x 15 x 40mm
- ☞ Waga: 21g
- ☞ System kodowania: Keeloq ATELOR

Wejdź na YouTube i wpisz:
Proxima ATELOR ARK



PILOT ATELOR PS2

125,00zł netto



Pilot ścienny ATELOR PS2 to dwukanałowy nadajnik współpracujący zmiennokodowo na częstotliwości 433.92MHz ze sterownikami marki ATELOR. Pilot posiada ramkę przystosowaną do montażu na ścianie. Pilot PS2 posiada możliwość częściowego otwierania i zamykania rolety.

- ☞ Częstotliwość: 433.92MHz
- ☞ Liczba przycisków: 6 (+ 1 ukryty)
- ☞ Obudowa: tworzywo
- ☞ Bateria: 1 x CR2430 3V
- ☞ Wymiar pilota: 50 x 50 x 15mm
- ☞ Wymiar z ramką: 80 x 80 x 19mm
- ☞ Waga pilota: 29g
- ☞ Waga z ramką: 55g

Wejdź na YouTube i wpisz:
Proxima system ATELOR



PILOTY BRELOCZKOWE



* Piloty dostępne również w wersji **Bi:KLIK**, patrz strona C.11

Pilot PROXIMA kompatybilne z systemem ATELOR. Są to piloty dwu-, trzy- oraz czteroprzyciskowe, które mogą współpracować z odbiornikami ATELOR w jednym z trzech trybów pracy.

TRYBY PRACY PILOTA

- ☞ Jednoprzyciskowy - Krok Po Kroku,
- ☞ Dwuprzyciskowy - jeden przycisk otwiera roletę, a gdy ta jest w ruchu to ją zatrzyma, zaś drugi przycisk zamyka roletę, a gdy ta jest w ruchu to ją zatrzyma,
- ☞ Trzyprzyciskowy - jeden przycisk otwiera, drugi przycisk zatrzymuje, zaś trzeci zamyka roletę,

UWAGA! W sterownikach ATELOR najpierw programujemy pilot roletowy, który pozwoli nam na zaprogramowanie pilota breloczkowego w jednym z trzech trybów.

STEROWNIK ROLET LN_ATELOR

115,00zł netto



Sterownik rolet LN_ATELOR, to urządzenie przeznaczone do sterowania indukcyjnego silnika roletowego z wyłącznikami krańcowymi montowane podtyinkowo. Sterownik współpracuje zmiennekodowo z pilotami marki ATELOR na częstotliwości 433.92MHz. Oprócz współpracy z nadajnikami, sterownik posiada wejścia S1 oraz S2 do sterowania lokalnego.

PARAMETRY

- ☞ Zasilanie: 230V AC
- ☞ Pobór prądu: 12 mA / 0,6W przekaźnik wyłączony
- ☞ Wyjście: 2 x 3A / 230V AC
- ☞ Liczba pilotów: 30
- ☞ Wejścia: 230V AC S1 GÓRA
- ☞ Wejścia: 230V AC S2 DÓŁ
- ☞ Wymiary: 36 x 42 x 21mm
- ☞ Waga: 35g

FUNKCJE

- ☞ dwie, ustawiane pilotem przez użytkownika ulubione pozycje rolety - jedyne takie rozwiązanie z tanimi silnikami z mechanicznymi wyłącznikami krańcowymi,
- ☞ mieści się w puszcze instalacyjnej o średnicy 55mm,
- ☞ możliwość zabezpieczenia PINem rejestracji pilotów,
- ☞ dwa wejścia S1 i S2, które po zwarcie z zaciskiem L podnoszą, podnoszą częściowo, opuszczają i opuszczają częściowo roletę, można zmienić działanie wejść S1 i S2, wówczas wejście S1 steruje roletą Krok Po Kroku; GÓRA-STOP-DÓŁ-STOP-GÓRA (wystarczy pojedynczy włącznik), a wejście S2 w trybie JJ (Jednoznaczny, Jednoprzewodowy) - zwarcie krótkie (<1s) zamyka, a zwarcie długie (>1s) otwiera roletę,
- ☞ dodatkowe funkcje odbiornika:
 - ustawianie PINu zerowego,
 - ustawianie PINu niezerowego,
 - indywidualna rejestracja pierwszego pilota bez dostępu do sterownika i jego zasilania - numer NOR (pilotem LCD),
 - usuwanie pilota,
 - sprawdzanie, czy odbiornik ma PIN zerowy.

Wejź na YouTube i wpisz:
Proxima system ATELOR



STEROWNIK ATELOR SR-1

131,67zł netto



ATELOR SR-1 to montowany podtynkowo sterownik jednej rolety z wbudowanym odbiornikiem oraz przyciskami do sterowania lokalnego. Współpracuje zmiennokodowo z nadajnikami marki ATELOR. Sterownik można zabezpieczyć kodem PIN przed przypadkowym usunięciem i zarejestrowaniem pilota.

PARAMETRY

| | |
|----------------------|----------------|
| ☞ Częstotliwość: | 433.92MHz |
| ☞ Liczba przycisków: | 3 |
| ☞ Obudowa: | tworzywo |
| ☞ Zasilanie: | 230V |
| ☞ Wymiary: | 80 x 80 x 41mm |
| ☞ Waga: | 80g |

FUNKCJE

- ☞ Sterownik rejestruje piloty ROLETOWE ATELOR - duże piloty z wyraźnymi przyciskami GÓRA-STOP-DÓŁ i ukrytym przyciskiem z tyłu,
- ☞ rejestruje piloty BRAMOWE ATELOR - niewielkie, jedno-, dwu-, trzy- i czteroprzyciskowe piloty, w zależności od sposobu rejestracji mogące działać zgodnie z jednym z trzech scenariuszy:
 - trzyprzyciskowym - GÓRA-STOP-DÓŁ,
 - dwuprzyciskowym - GÓRA-DÓŁ,
 - jednoprzyciskowym - KROK PO KROKU,
- ☞ możliwość zabezpieczenia PINem rejestrowania i usuwania pilotów,
- ☞ awaryjny radiowy dostęp do rolety z nieznanym PINem po telefonicznym kontakcie z producentem - NOR,
- ☞ możliwość częściowego otwierania i częściowego zamykania rolety,
- ☞ możliwość usuwania pilota,
- ☞ ustawianie czasu całkowitego ruchu - max. 150s,
- ☞ ustawianie czasu częściowego otwarcia rolety,
- ☞ ustawianie czasu częściowego zamknięcia rolety,
- ☞ ustawianie PINu zerowego, ustawianie PINu niezerowego, sprawdzanie, czy odbiornik ma PIN zerowy.

Wejdź na YouTube i wpisz:
Proxima system ATELOR



STEROWNIK ATELOR SR-2

148,34zł netto



ATELOR SR-2 to montowany podtynkowo sterownik dwóch rolet z wbudowanym odbiornikiem oraz przyciskami do sterowania lokalnego. Współpracuje zmiennokodowo z nadajnikami marki ATELOR. Sterownik można zabezpieczyć kodem PIN przed przypadkowym usunięciem i zarejestrowaniem pilota.

PARAMETRY

| | |
|----------------------|-----------------|
| ☞ Częstotliwość: | 433.92MHz |
| ☞ Liczba przycisków: | 6 |
| ☞ Obudowa: | tworzywo |
| ☞ Zasilanie: | 230V |
| ☞ Wymiar: | 80 x 80 x 43 mm |
| ☞ Waga: | 100 g |

FUNKCJE

- ☞ Sterownik rejestruje piloty ROLETOWE ATELOR - duże piloty z wyraźnymi przyciskami GÓRA-STOP-DÓŁ i ukrytym przyciskiem z tyłu,
- ☞ rejestruje piloty BRAMOWE ATELOR - niewielkie, jedno-, dwu-, trzy- i czteroprzyciskowe piloty, w zależności od sposobu rejestracji mogące działać zgodnie z jednym z trzech scenariuszy:
 - trzyprzyciskowym - GÓRA-STOP-DÓŁ,
 - dwuprzyciskowym - GÓRA-DÓŁ,
 - jednoprzyciskowym - KROK PO KROKU,
- ☞ możliwość zabezpieczenia PINem rejestrowania i usuwania pilotów,
- ☞ awaryjny radiowy dostęp do rolety z nieznanym PINem po telefonicznym kontakcie z producentem - NOR,
- ☞ możliwość częściowego otwierania i częściowego zamykania rolety,
- ☞ możliwość usuwania pilota,
- ☞ ustawianie czasu całkowitego ruchu - max. 150s,
- ☞ ustawianie czasu częściowego otwarcia rolety,
- ☞ ustawianie czasu częściowego zamknięcia rolety,
- ☞ ustawianie PINu zerowego, ustawianie PINu niezerowego, sprawdzanie, czy odbiornik ma PIN zerowy.

Wejdź na YouTube i wpisz:
Proxima system ATELOR



STEROWNIK ATELOR SR-TIMER

91,67zł netto



ATELOR SR-Timer to sterownik jednej rolety posiadający Timer oraz przyciski do sterowania lokalnego. Jest to sterownik podtynkowy, który umożliwia lokalne sterowanie jedną roletą za pomocą przycisków GÓRA / STOP / DÓŁ, który dodatkowo posiada tygodniowy zegar z automatyczną zmianą czasu letniego i zimowego.

PARAMETRY

| | |
|----------------------|------------------|
| ☒ Zasilanie: | 230V |
| ☒ Bateria: | 1 x CR1220 |
| ☒ Liczba przycisków: | 6 (3 sterowanie) |
| ☒ Obudowa: | tworzywo |
| ☒ Wymiary: | 80 x 80 x 43mm |
| ☒ Waga: | 100g |

FUNKCJE

- ☒ tygodniowy sterownik czasowy z czterema zdarzeniami każdego dnia tygodnia,
- ☒ zdarzeniem jest całkowite/częściowe otwarcie/zamknięcie rolety, o dowolnej godzinie lub o wschodzie słońca, o zachodzie słońca, nie szybciej jednak niż o 5.00, 6.00, 7.00 8.00 lub o zachodzie słońca.

Wejdź na YouTube i wpisz:
Proxima system ATELOR



CENTRALA BRAMY ROLOWANEJ ATELOR SB

163,34zł netto



Centrala SB ATELOR to sterownik bramy rolowanej lub przesuwnej z odbiornikiem, przeznaczony do montażu natynkowego. Centrala posiada wyjścia na lampę sygnalizacyjną, fotokomórki oraz przyciski GÓRA / STOP / DÓŁ. W odbiorniku centrali istnieje możliwość zaprogramowania 25 zmiennokodowych nadajników z systemem ATELOR, które mogą współpracować zgodnie z jednym z ośmiu scenariuszy pracy przycisków pilotów.

PARAMETRY

| | |
|-------------------|-------------------------|
| ☒ Zasilanie: | 230V AC/50Hz |
| ☒ Silnik: | 1kW indukcyjny 2 fazowy |
| ☒ Liczba pilotów: | 25, kod zmienny |
| ☒ Częstotliwość: | 433.92MHz |
| ☒ Lampa: | 100W |
| ☒ Wymiary: | 165 x 123 x 67mm |

FUNKCJE

- ☒ wyjście lampy ostrzegawczo/oświetleniowej - 4 tryby pracy,
- ☒ obsługa fotokomórki, TEST naruszonej fotokomórki sygnalizowany buzerem,
- ☒ wejście STOP (NC), wejście OTWÓRZ, wejście ZAMKNIJ,
- ☒ wejścia OTWÓRZ i ZAMKNIJ też niezależnie w trybie TDJN (Tak Długo Jak Naciskasz - DEADMAN),
- ☒ funkcja automatycznego zamykania po 1min otwarcia,
- ☒ funkcja automatycznego zamykania po 1min otwarcia, skracane po przecięciu linii fotokomórek, czas skracania 5/15s,
- ☒ programowany czas otwierania/zamykania 4-240s,
- ☒ programowany czas częściowego otwierania - furtka 4-240s,
- ☒ każdy przycisk każdego pilota może działać zgodnie z jednym z ośmiu scenariuszy (w ramach jednego pilota scenariusze przycisków nie mogą się powtarzać): otwieranie częściowe,
- ☒ odbiornik superheterodynowy,
- ☒ potwierdzanie buzerem odebrania sygnału pilota,
- ☒ zarejestrowanym pilotem można zdalnie sklonować pilota,
- ☒ uszczelniana obudowa, z miejscem na przewody.

Wejdź na YouTube i wpisz:
Proxima Sterownik SB



STEROWNIK LN_ROLETY

od 115,00zł do 152,78zł netto



Jest to uniwersalny sterownik przeznaczony do sterowania indukcyjnego silnika roletowego, w którym można ustawić czas podnoszenia/opuszczania rolety. Sterownik zasilany 230V AC, posiadający pamięć 682 pilotów zmienokodowych. W sterowniku znajdują się dwa wyjścia lokalne S1 oraz S2. Urządzenie mieści się w puszcze instalacyjnej o średnicy wew. 55mm.

PARAMETRY

- ⌘ Zasilanie: 230V AC
- ⌘ Wyjście: 2 x 3A/230V AC
- ⌘ Wejścia: 230V AC S1 GÓRA
- ⌘ Wymiary: 36 x 42 x 21mm
- ⌘ Pobór prądu: 12mA/0,6W przekaźnik wyłączony
- ⌘ Liczba pilotów: 30
- ⌘ Wejścia: 230V AC S2 DÓŁ
- ⌘ Waga: 35g

FUNKCJE

- ⌘ Programowany czas podnoszenia/opuszczania od 4 do 240s,
- ⌘ Można zarejestrować nawet cztery przyciski i 10 kombinacji przycisków pilota czteroprzyciskowego i dwa przyciski i jedną kombinację przycisków pilota dwuprzyciskowego,
- ⌘ Dowolny przycisk (kombinacja przycisków) dowolnego pilota może niezależnie realizować jeden z sześciu scenariuszy:
 - krok po kroku / podnoszenie - stop - opuszczanie - stop...
 - podnoszenie rolety, a gdy roleta jest w ruchu stop,
 - opuszczanie rolety, a gdy roleta jest w ruchu stop,
 - stop,
 - opuszczanie rolety,
 - podnoszenie rolety,
- ⌘ Dwa wejścia przewodowe S1 i S2 mogą niezależnie realizować jeden ze scenariuszy:
 - JJ (Jednoznacznie, Jednoprzewodowy) - krótkie zwarcie poniżej 1s zamyka roletę, zaś dłuższe powyżej 1s otwiera roletę, zwarcie podczas ruchu zatrzymuje roletę,
 - Krok Po Kroku/podnoszenie - STOP - opuszczanie - STOP...
 - podnoszenie rolety, a gdy roleta jest w ruchu STOP,
 - opuszczanie rolety, a gdy roleta jest w ruchu STOP,
 - STOP,
 - opuszczanie rolety,
 - podnoszenie rolety,
- ⌘ Mieści się w puszcze instalacyjnej o średnicy wew. 55mm,
- ⌘ Programowany czas podnoszenia/opuszczania 4-240s.

Wejdź na YouTube i wpisz:
Proxima Sterownik LN_Rolety



RETRANSMITER RT ATELOR

148,34zł netto



RETRANSMITER RT ATELOR to urządzenie, którego podstawowym zadaniem jest zwiększenie zasięgu działania pilota. Jest to urządzenie uniwersalne zasilane 230V AC, które powtarza radiowo odebrany sygnał pilota zmienokodowego marki ATELOR.

PARAMETRY

- ⌘ Zasilanie: 230V AC
- ⌘ Pobór prądu: 12mA/0,6W
- ⌘ Częstotliwość: 433.92MHz
- ⌘ Wymiary: 36 x 42 x 21mm
- ⌘ Waga: 35g

FUNKCJE

- ⌘ RETRANSMITER powtarza wysłaną z pilota ATELOR transmisję radiową, po ustawianym czasie opóźnienia retransmisji od 1s do 10s,
- ⌘ RETRANSMITER może wysyłać dziesięć sygnałów testujących jakość połączenia z ewentualnymi pozostałymi RETRANSMITERAMI,
- ⌘ Pozostałe RETRANSMITERY informują ile odebrały poprawnych transmisji.

Wejdź na YouTube i wpisz:
Proxima system ATELOR



RETRANSMITER GNIAZDKOWY RG

163,33zł netto



RETRANSMITER GNIAZDKOWY RG to urządzenie, którego podstawowym zadaniem jest zwiększenie zasięgu pilotów radiowych pracujących na częstotliwości 433.92MHz z kodowaniem Keeloq.

PARAMETRY

- ⌘ Zasilanie: 230V AC
- ⌘ Pobór prądu: 3mA/0,35W
- ⌘ Częstotliwość: 433.92MHz
- ⌘ Czułość odbiornika: -120dB
- ⌘ Moc nadajnika: 17dBm

FUNKCJE

- ⌘ RETRANSMITER może retransmitować tylko rozkazy zgodne z systemem PROXIMA i ATELOR lub dodatkowo też rozkazy zgodne z systemami kodowania innych producentów,
- ⌘ Odebranie transmisji radiowej, która podlega retransmisji, może być sygnalizowane buzerem RETRANSMITERA,
- ⌘ W RETRANSMITERZE wykorzystano nowoczesny i niezwykle wydajny transceiver radiowy zapewniający wysoką czułość podczas odbioru i dużą moc podczas nadawania.

URZĄDZENIA PROXIMA KOMPATYBILNE Z SYSTEMEM: NICE ROLETY

Proxima sp.j. jest niezależnym producentem wszystkich urządzeń elektronicznych wymienionych w katalogu. Nazwy innych producentów zostały wymienione wyłącznie w celu informacyjnym, aby wyjaśnić przeznaczenie produktów Proxima.

Pilot do rolet **PROXIMA**



| |
|-----------------------|
| TFT FL |
| 1 x CR2430 3V |
| przyciski3 |
| piloty99 |
| cena 366,67 zł |

D.13

Sterowniki rolet **PROXIMA**



| |
|-----------------------|
| LN_R FL |
| 230V AC |
| kanały2 |
| pamięć682 |
| cena 135,62 zł |

E.9



| |
|-----------------------|
| SR_LN FL |
| 230V AC |
| cena 115,00 zł |

O.11

URZĄDZENIA PROXIMA KOMPATYBILNE Z SYSTEMEM: BOFU ROLETY

Proxima sp.j. jest niezależnym producentem wszystkich urządzeń elektronicznych wymienionych w katalogu. Nazwy innych producentów zostały wymienione wyłącznie w celu informacyjnym, aby wyjaśnić przeznaczenie produktów Proxima.

Pilot do rolet **PROXIMA**



| |
|-----------------------|
| TFT |
| 1 x CR2430 3V |
| przyciski3 |
| piloty99 |
| cena 300,00 zł |

D.13

Sterownik rolet **PROXIMA**



| |
|-----------------------|
| SR_LN FA |
| 230V AC |
| cena 115,00 zł |

O.11

URZĄDZENIA PROXIMA KOMPATYBILNE Z SYSTEMEM: FAAC ROLETY

Proxima sp.j. jest niezależnym producentem wszystkich urządzeń elektronicznych wymienionych w katalogu. Nazwy innych producentów zostały wymienione wyłącznie w celu informacyjnym, aby wyjaśnić przeznaczenie produktów Proxima.

Pilot do rolet **PROXIMA**



| |
|-----------------------|
| TFT |
| 1 x CR2430 3V |
| przyciski3 |
| piloty99 |
| cena 300,00 zł |

D.13

Sterownik rolet **PROXIMA**







| |
|-----------------------|
| SR_LN FA |
| 230V AC |
| cena 115,00 zł |

O.11









URZĄDZENIA PROXIMA KOMPATYBILNE Z SYSTEMEM: PORTOS / YOODA ROLETY

Proxima sp.j. jest niezależnym producentem wszystkich urządzeń elektronicznych wymienionych w katalogu. Nazwy innych producentów zostały wymienione wyłącznie w celu informacyjnym, aby wyjaśnić przeznaczenie produktów Proxima.







Piloty do bram PROXIMA

| | | | |
|---|---|---|---|
|  CLONER 1 1 x A27 12V przyciski4 C.6 cena 56,67 zł |  CLONER 2 1 x CR2032 3V przyciski4 C.5 cena 56,67 zł |  CLONER 3 1 x CR2032 3V przyciski4 C.4 cena 56,67 zł |  CLONER 4 2 x CR2016 3V przyciski4 C.6 cena 56,67 zł |
|---|---|---|---|

Piloty specjalne PROXIMA

| | | | |
|--|--|---|--|
|  HB SENSOR PLUS 2 x 1,5V AA 3V kanały4 D.11 cena 152,78 zł |  HB SWITCH PLUS 2 x 1,5V AA 3V kanały4 D.11 cena 135,62 zł |  PDB 1x CR2032 3V kanały4 D.6 produkt na zamówienie pow. 10 szt. |  PD230 230V AC kanały4 D.7 produkt na zamówienie pow. 10 szt. |
|  PRZEMYSŁOWY PP4 1 x CR2032 3V przyciski.....4 D.15 produkt na zamówienie pow. 10 szt. |  PRZEMYSŁOWY PP2 1 x CR2032 3V przyciski.....2 D.15 produkt na zamówienie pow. 10 szt. |  HB ARK 12-24V AC/DC kanały4 D.4 cena 101,28 zł |  TFT POR/YO 1 x CR2430 3V przyciski3 piloty99 D.13 cena 283,34 zł |

Sterowniki zewnętrzne PROXIMA

| | | | |
|--|--|---|--|
|  NWST1_909 12-24V AC/DC kanały1 pamięć909 E.16 cena 118,45 zł |  NWST2_27 12-24V AC/DC kanały2 pamięć27 E.16 cena 135,62 zł |  NWST2_909 12-24V AC/DC kanały2 pamięć909 E.17 cena 152,78 zł |  LNST_P 12-24V AC/DC kanały2 pamięć909 E.8 230V AC cena 152,78 zł |
|  LNST_L 12-24V AC/DC kanały2 pamięć909 E.9 230V AC cena 152,78 zł |  LNST_R 12-24V AC/DC kanały2 pamięć909 E.9 230V AC cena 152,78 zł |  SR_LN POR/YO 230V AC O.11 cena 115,00 zł | |

Karty radiowe PROXIMA

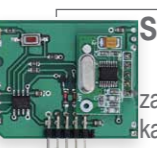
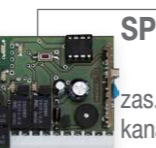
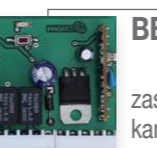
| | | | |
|---|---|---|---|
|  FAST zas. z płyty centrali kanały2 pamięć27 F.6 cena 118,45 zł |  SMST zas. z płyty centrali kanały2 pamięć27 F.6 cena 118,45 zł |  SPST zas. z płyty centrali kanały2 pamięć27 F.7 cena 118,45 zł |  BBST zas. z płyty centrali kanały2 pamięć27 F.7 cena 118,45 zł |
|---|---|---|---|

URZĄDZENIA PROXIMA KOMPATYBILNE Z SYSTEMEM: SOMFY ROLETY

Proxima sp.j. jest niezależnym producentem wszystkich urządzeń elektronicznych wymienionych w katalogu. Nazwy innych producentów zostały wymienione wyłącznie w celu informacyjnym, aby wyjaśnić przeznaczenie produktów Proxima.

Pilot do rolet PROXIMA



TFT SF
 1 x CR2430 3V
 przyciski3
 piloty99
 D.13
 cena 366,67 zł

URZĄDZENIA PROXIMA KOMPATYBILNE Z SYSTEMEM: WISTAR / TUSSO ROLETY

Proxima sp.j. jest niezależnym producentem wszystkich urządzeń elektronicznych wymienionych w katalogu. Nazwy innych producentów zostały wymienione wyłącznie w celu informacyjnym, aby wyjaśnić przeznaczenie produktów Proxima.

Pilot do rolet PROXIMA



TFT
 1 x CR2430 3V
 przyciski3
 piloty99
 D.13
 cena 300,00 zł

Proxima Sp.j.

ul. Polna 23A
87-100 Toruń
NIP: 956-19-39-535
tel. 56 660 2000
sprzedaz@proxima.pl

Sebastian Włodarski

doradca instalatorsko-handlowy
tel. 56 660 2000 (wew. 209)
kom. 600-351-951
sebastian@proxima.pl



Krzysztof Janusz

doradca handlowy
tel. 56 660 2000 (wew. 207)
kom. 797-727-566
obiekty@proxima.pl



Agnieszka Wyrzykowska

doradca handlowy
tel. 56 660 2000 (wew. 208)
kom. 797-727-562
marketing@proxima.pl



Paweł Raczkowski

doradca handlowy
kom. 517-812-854
info@proxima.pl



Grzegorz Jabłoński

serwis
tel. 56 660 2000 (wew. 302)
kom. 608-080-787





PROXIMA Sp.j.

ul. Polna 23A

87-100 Toruń

tel. 56 660 2000

www.proxima.pl