

Nice

# Gate & Door

Cennik 2020

Systemy automatyzacji, sterowania i kontroli bram wjazdowych,  
drzwi garażowych oraz szlabany.



Kapitał zakładowy spółki 1.000.000 PLN, Sąd Rejonowy dla m.st. Warszawy w Warszawie,  
XIV Wydział Gospodarczy Krajowego Rejestru Sądowego, nr KRS 0000023328.

**Cennik ważny od 17.02.2020**



# Nice Gate&Door

## Spis treści

**12-27**

Seria HI-SPEED

**36-49**

Sterowanie radiowe

**52-57**

Automatyka do bram przesuwnych

**60-83**

Automatyka do bram skrzydłowych

**86-99**

Automatyka do bram garażowych

**102-105**

Centrale sterujące i funkcje

**108-116**

Akcesoria

**120-129**

Szlabany

**132-135**

Oferta specjalna

**138-142**

Przykładowe zestawy

**144-156**

Produkty komplementarne



### WYSTARCZY PRZYCISNĄĆ JEDEN RAZ

Zgrabny, cienki i kolorowy – idealnie mieści się w kieszeni lub torebce.

Trwała obudowa odporna na zadrapania, kontrola nad całym systemem automatyki dzięki wielokanałowym rozwiązaniom. To właśnie piloty Nice wykorzystujące drogę radiową z kodem dynamicznie zmiennym FLOR, bezpiecznym i gwarantującym wyjątkowy zasięg działania. To najlepszy wybór dostępny na rynku!

### DROGA RADIOWA DO ROLET, ŻALUZJI I MARKIZ

Sterowanie radiowe umożliwiające zarządzanie 6. grupami automatyki również z niezależną aktywacją czujników klimatycznych. Nowe piloty mogą być programowane automatycznie, zdalnie. Wystarczy tylko położyć nowy pilot obok starego i nacisnąć jeden przycisk.

### BEZPIECZEŃSTWO

Praktyczna klawiatura kodowa, aby wchodzić i wychodzić z domu mając poczucie pełnego bezpieczeństwa.

Sterowanie automatyką za pomocą kart zbliżeniowych, pilotów z kartą zbliżeniową oraz klawiatur kodowych.

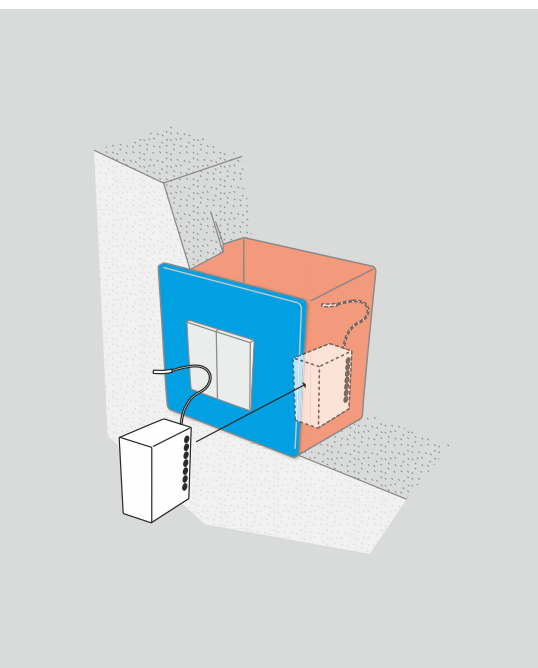

### SYSTEM PODTYNKOWY

Nice Tag – zminiaturyzowany nadajnik i centrala sterująca są zupełnie niewidoczne. To idealne rozwiązanie przy modernizacjach oraz ulepszaniu domowych systemów automatyki – pozwala na kontrolę systemu automatyki bez zastępowania starego istniejącego systemu lub wykonywania prac murarskich. Komfort i kontrola bez ograniczeń.

### BEZPIECZNIEJ

Duży wachlarz możliwości doboru zestawu fotokomórek współpracujących z systemem BLUEBUS oraz technologią bezprzewodową, mogą być instalowane w dowolnych warunkach, doskonale rozwiązujące przy remontach. Lampy ostrzegawcze spełniające również rolę diagnostyczną. Określają miejsce potencjalnej niesprawności automatyki. Nowoczesne wzornictwo i wykonanie z tworzyw o bardzo dużej odporności na uszkodzenia mechaniczne.

### I WIELE WIĘCEJ...

Nowy interfejs, programatory oraz zintegrowane systemy. Celem Nice jest nieustanne ułatwianie życia. Oferta jest systematycznie wzbogacana o nowości, które pozwalają wprawić w ruch, oczarować Ciebie, pozostałych domowników oraz Twoich gości. Innowacyjność naszych rozwiązań jest odkrywana każdego dnia. Bądź gotowy na nowości Nice! Sprawdź na [www.nice.pl](http://www.nice.pl)

# BYĆ JAK NICE

Nice poprawia jakość życia poprzez ułatwienie codziennych czynności. Swoboda wchodzenia i wychodzenia z domu z poczuciem maksymalnego bezpieczeństwa. To jest właśnie misja firmy Nice – praktyczne produkty z emocjonalnym designem wykonane po to, aby dać użytkownikowi oczekiwany komfort.

Z Nice piloty stają się przedmiotem, którym warto pochwalić się przed innymi: funkcjonalne, zminiaturyzowane i eleganckie. Nowoczesny design - wyróżnij się - wybierz Nice. Już od pierwszych dostępnych na rynku produktów, Nice sformułował ideę systemów automatyki łatwych w użytkowaniu, zarządzanych jednym pilotem.

*„Każda praca wymaga wiele uwagi, bardzo dużo uwagi... W innych słowach to wszystko kwestia miłości.”*



2000  
"International Design Gallery Expo 2000 Hannover"

ADI

2001  
Best of Category "Design for the Environment" XIX Compassod'Oro



2002  
Permanent Collection at The Museum of Design



1999, 2003, 2005  
"Intel Design Award"



1999, 2003, 2005  
"ADI Design Index"



2005 "Trophée Argent" Trophée du Design Batimat



2006  
"Innovation Prize" R+T Stuttgart



2007  
"Innovation & Design Award" LivinLuce



2008  
"Grandesign Etico International Award"

## NICE BEZPRZEWODOWY BEZPIECZEŃSTWO ORAZ PROSTA INSTALACJA W KAŻDYCH WARUNKACH

Nice Solemyo - system bezprzewodowy: łatwiejszy, szybszy, bardziej elastyczny i prosty w instalacji. Oszczędny i przyjazny środowisku dzięki zastosowaniu czystej i bezpłatnej energii słonecznej.

Napędzany przez słońce dzięki wbudowanym fotoogniwom. System Nice Solemyo wykorzystuje nową bezprzewodową linię komunikacji. Bezprzewodowo można również łączyć inne akcesoria: fotokomórki bądź lampę sygnalizacyjną.

**ZALETY DLA INSTALATORA:** *Brak potrzeby łączenia poszczególnych elementów systemu kablami. Szybsza instalacja! Elastyczna możliwość lokalizacji urządzenia. Łatwa rozbudowa oraz demontaż. Ograniczenie możliwości popełnienia błędów!*

**ZALETY DLA UŻYTKOWNIKA:** *Niższe koszty instalacji. Oszczędność w okablowaniu i możliwość instalacji w miejscach, gdzie nie jest możliwe doprowadzenie zasilania. Niski pobór mocy i brak ryzyka przerw w pracy dzięki zestawom akumulatorów.*



# Nice Centrum technologiczne i laboratoria

Nice nieustannie podejmuje wysiłki w celu polepszenia oferowanych standardów, które są nie tylko efektem regulacji prawnych, ale przede wszystkim wynikają z potrzeby ciągłego rozwoju.

W tym celu laboratoria Nice starannie dokonują testów i kontroli produktów Nice każdego dnia, aby zagwarantować bezpieczeństwo, jakość, niezawodność oraz trwałość. Nice przyjął system jakości zgodny ze standardami ISO 9001 rozpoznawalnymi na całym świecie dla zarządzania jakością.

Laboratorium spełnia również surowe wymagania standardów EN 17025.

Laboratoria Nice otrzymały certyfikaty wiarygodności od wielu znanych instytucji:

- LCIE (Francja)
- Nemko (Norwegia)
- Cetecom (Niemcy)
- FCC (USA)
- IC (Kanada)
- Intertek (Szwecja)
- UL (USA)

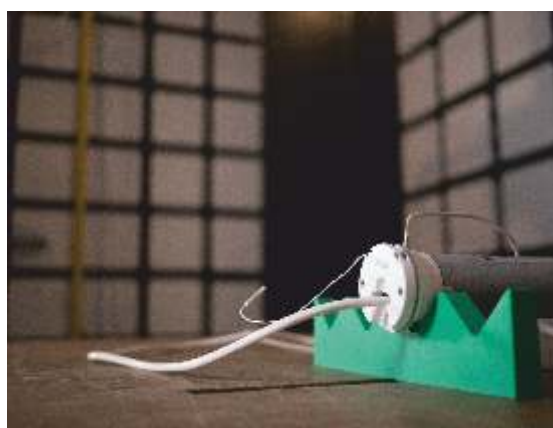
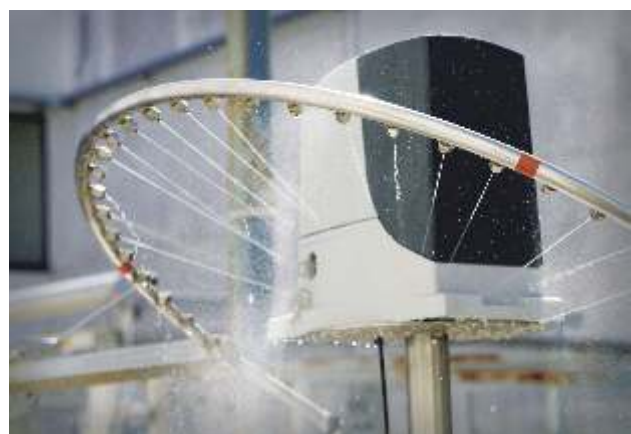

# Nice Wsparcie techniczne

Technologia, niezawodność, Nice

Oferta produktów firmy Nice jest skonstruowana w ten sposób, aby dać naszym Licencjonowanym Instalatorom szeroki wachlarz możliwości, podczas doboru rozwiązań dla Klienta końcowego.

Można w niej znaleźć rozwiązania proste i tradycyjne, ale też wyrafinowane, nowoczesne produkty.

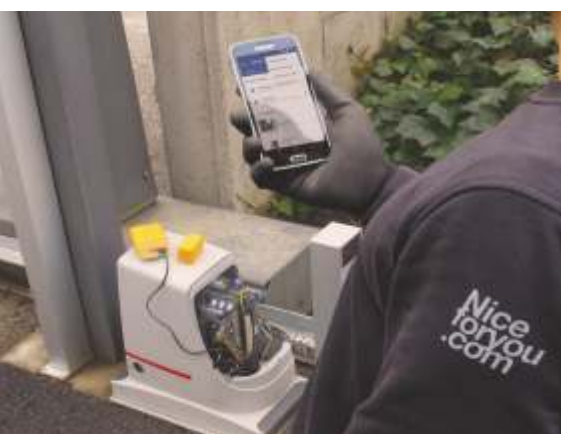

# Nice Historia



**1993**

**Pierwszy pilot do bramy Very-Nice!**

Dzięki Nice zwyczajny dotąd pilot służący do otwierania bramy stał się gadżetem, którego nie warto ukrywać przed wzrokiem innych - maksymalna funkcjonalność w eleganckiej, miniaturowej formie. Niewielki pilot Nice przywieszony jako brelok przy kluczach lub umieszczony w samochodzie, stał się sztandarowym, najlepiej rozpoznawalnym produktem Nice i najbardziej identyfikowanym symbolem naszej marki.

**1995**

**Poręczne rozwiązania bez żadnego wysiłku**

W swej pierwszej generacji siłowników do bram Nice wprowadza możliwość awaryjnego odblokowania automatu jednym ruchem ręki - za pomocą kluczyka.

**2003**

**System BLUEBUS**

Jeszcze szybciej i łatwiej Nice jako pierwsza firma na rynku zaadoptowała w branży automatyki do bram innowacyjne rozwiązanie - system Nice BlueBus, który zmienił dotychczasowe pojęcie instalacji, czyniąc ją wyjątkowo łatwą i szybką. Od tej pory dwa przewody (tylko dwa!) wystarczą, by podłączyć wszystkie niezbędne akcesoria. Brak konieczności przestrzegania biegunowości przewodów oraz czytelnie opisane złącza czynią proces montażu niezwykle prostym.

**2005**

**Modułowe rozwiązania**

Dowolność wyboru Nice wychodzi poza koncepcję standardowych rozwiązań wdrażając ideę modułowości: szeroką gamę produktów dostępnych od ręki z możliwością personalizacji. Unikalne elementy pozwalające na łączenie ich w dowolne kombinacje, umożliwiają dostosowanie produktu do indywidualnych potrzeb użytkownika - tak wygląda nowa innowacyjna koncepcja pilotów. NiceWay - dostosuj pilota do swoich potrzeb!

**2007**

**System Opera**

Przyszłość automatyki domowej! W odpowiedzi na potrzeby instalatorów, Nice wprowadza innowacyjny system Opera, który ułatwił pracę instalatora, umożliwiając programowanie automatyki za pomocą programatora i komputera.



**2015**

**HI-SPEED Szybsze niż kiedykolwiek!**

Nowe siłowniki HI-SPEED. Testy pokazują, że są one nawet 40-60% szybsze niż standardowe napędy dostępne na rynku.

**2016**

**Nowa rodzina szlabanów WIDE**

dla kontroli dostępu wjazdu na parkingach, uczelniach, wspólnotach mieszkaniowych, urzędach, obiektach przemysłowych, przeznaczonych do pracy intensywnej.

**2017**

**NICE WI-FI**

Uniwersalny sterownik elektroniczny do zdalnego zarządzania automatyką domową i wielu innych zastosowań.

**2017**

**WIDEODOMOFONY**

szeroka oferta nowoczesnych, wytrzymałych i łatwych w montażu wideodomofonów Nice. Komfort i wygoda użytkowania dla najbardziej wymagających Klientów.

**2017**

**Nice Pedestrian Security Systems, Nice Access Control.**

Jedną z podstawowych zasad bezpieczeństwa jest kontrola dostępu osób poruszających się w ramach wyznaczonych obszarów i stref.





**2008**

**Solemyo**

Energia z natury!  
Wykorzystanie przez Nice energii słonecznej do zasilania, umożliwia instalację siłowników do bram w dowolnych miejscach, również odległych lub trudno dostępnych dla sieci elektrycznej. Technologia Nice – ekologiczny system pozwalający na oszczędność kosztów i zasobów naturalnych.



**2012**

**ERA-P i ERA-W**

Sterowanie radiowe umożliwiające zarządzanie 6 grupami automatyki również z niezależną aktywnością czujników klimatycznych. Nowe piloty mogą być programowane automatycznie, zdalnie. Wystarczy tylko położyć nowy pilot obok starego i nacisnąć jeden przycisk.



**2013**

**Nowa rodzina szlabanów BAR**

dla kontroli dostępu wjazdu na parkingach, drogach wewnętrznych, prywatnych i osiedlowych, przeznaczony do pracy intensywnej.

Mocne i szybkie: 5 modeli w 3 wersjach, 7 różnych długości ramion modułowych od 3 do 9m.



**2014**

**NicePark - Kontrola, wygoda i zysk**  
System parkingowy to nie tylko wygoda i gwarancja kontroli wjazdu i wyjazdu na parking, ale przede wszystkim narzędzie, które pozwala generować przychody.

(katalog NicePark dostępny u opiekuna handlowego).



**2017**

**Systemy parkingowe NicePark i NicePark Pro do zadań specjalnych**  
to najbardziej elastyczne na rynku systemy parkingowe, które można dopasować do potrzeb każdego klienta lub inwestora.



**2019**

Integrator automatyki domowej Nice **Core** wraz z aplikacją mobilną MyNice Welcome. Core to doskonałe narzędzie, dzięki któremu możemy połączyć dowolną liczbę elementów systemu automatyki Nice, działającą w oparciu o protokół Flor, również siłowniki zainstalowane w przeszłości.



**2019**

Sterowanie dalekozasięgowe: technologia **LoRa®** umożliwia wysyłanie poleceń na odległość około 10 razy większą niż poprzednie protokoły radiowe. Sterowanie automatyką nigdy nie było tak skuteczne!

**Yubii** to nowy ekosystem Nice, który łączy całą domową automatykę z możliwością sterowania aplikacją MyNice i smartfonem.



**2019**

Dwukierunkowe (BiDirectional) produkty Nice informują o statusie automatyki i potwierdzają prawidłowy odbiór polecenia. Nowy standard w automatyce.



**2019**

SPY - siłownik do bram garażowych 650N i 800N, również w wersji **HI-SPEED**.  
  
Titan **HS** - teleskopowy siłownik do bram skrzydłowych.

# Nice

**NICE POLSKA** - należąca do międzynarodowej grupy Nice notowanej na mediolańskiej giełdzie papierów wartościowych, funkcjonuje na polskim rynku od 1996 roku. Na przestrzeni lat firma została liderem rynkowym w segmencie automatyki dla domu i przemysłu, zwiększając znacząco świadomość marki wśród obecnych i przyszłych użytkowników oraz silnie rozbudowując sieć profesjonalnej dystrybucji. Polski oddział Nice jest jednym z pierwszych międzynarodowych oddziałów grupy Nice. Wieloletnie doświadczenie, coraz większe zaufanie konsumentów i specjalistów do marki Nice oraz przyjęta strategia dostarczenia klientom kompleksowej oferty uzupełniających się produktów, stały się przesłanką do wprowadzenia na rynek dodatkowych linii produktowych, np. segmentowych bram garażowych czy systemów parkingowych.

## Dalszy rozwój firmy

W lipcu 2016 r. do użytku został oddany nowy budynek biurowy Nice wraz z rozbudowaną częścią serwisowo-magazynową. Inwestycja warta łącznie ok. 8 milionów złotych pozwoli firmie na dalszy rozwój w najbliższej przyszłości. Wysoka, 12-metrowa hala magazynowa w pełni zabezpiecza możliwości przechowywania produktów w odpowiednich warunkach. Nowe pomieszczenia serwisowe dla mechaników oraz elektromechaników pozwalają na utrzymanie najwyższych standardów obsługi oraz poprawę logistyki obsługi zgłoszeń serwisowych. W nowej części budynku nie zabrakło także miejsca na dużą salę konferencyjną wykorzystywaną na cele szkoleniowe oraz przy okazji wewnętrznych eventów. Salę wyposażono w mobilną dźwiękoszczelną ściankę działową, która pozwala dowolnie modyfikować rozkład pomieszczeń. W budynku zastosowano szereg nowoczesnych rozwiązań technologicznych, m.in. zainstalowano system kamer przemysłowych, nowoczesny monitoring oraz inteligentny system kontroli przeciwpożarowej. W hali magazynowej zamontowano trzy duże, segmentowe bramy przemysłowe (w tym jedną przeciwpożarową), a przed budynkiem zainstalowano pokazowy system parkingowy NicePark. Powierzchnia użytkowa nowej części przekracza 2 tys. metrów kwadratowych.



## Marki Nice

Firma **elero**, jako marka zrzeszona w grupie Nice, jest jednym z największych światowych producentów elektrycznych sterowników do rolet, instalacji przeciwsłonecznych i bram. Pozostały zakres działania firmy obejmuje prace nad rozwojem i produkcją elektrycznych napędów liniowych do sterowania systemami żaluzyjnymi. Oferta elero to szeroki asortyment napędów i sterowników, jak również bogaty wybór akcesoriów elektrycznych i mechanicznych. Możliwości ich zastosowania sięgają od rolet poprzez żaluzje, markizy i okienne, aż po bramy i kraty rolowane.

[www.elero.pl](http://www.elero.pl)

**KINGGates**



**e l e r o m o o v o**

**FIBARO**

Włoska marka **KINGGates** istnieje na rynku od 2006 roku. Od 2007 roku produkty dostępne są w Polsce. W 2011 roku, w wyniku akwizycji, głównym udziałowcem w spółce KINGGates Srl. została firma Nice SpA, lider branży automatyki do bram i rolet, właściciel marki Nice. W wyniku zmian organizacyjnych głównym dystrybutorem marki KINGGates na rynku polskim jest spółka Nice Polska z siedzibą w Pruszkowie. KINGGates to systemy automatyki do bram wjazdowych i garażowych - bezpieczne i praktyczne produkty oparte na nowoczesnych rozwiązaniach technicznych.

[www.kinggates.pl](http://www.kinggates.pl)

**NiceHome** to marka przeznaczona do samodzielnego montażu. Na rynku polskim produkty NiceHome dostępne są w sieci marketów budowlanych od kwietnia 2019 roku. Marka zastąpiła produkty mhouse, które zostały wycofane z produkcji z końcem roku 2018. Automatyka z rodziny NiceHome jest w pełni kompatybilna z akcesoriami mhouse (te same drogi radiowe).

[www.nice.pl/nicehome](http://www.nice.pl/nicehome)

**Moovo** to jedna z marek zrzeszonych w grupie Nice oferująca zestawy automatyki przydomowej do samodzielnego montażu. W Polsce produkty Moovo dostępne są za pośrednictwem sieci marketów budowlanych Castorama. Produkty łączą w sobie trwałość wykonania oraz eleganckie wzornictwo. Co więcej, cechują się niezwykle atrakcyjnym stosunkiem ceny do jakości.

[www.nice.pl/moovo](http://www.nice.pl/moovo)

**Moovo Professional** to jedna z marek zrzeszonych w grupie Nice oferująca zestawy automatyki przydomowej do samodzielnego montażu, o zwiększonej wydajności. Linia produktów Moovo Professional dostępna jest w sprzedaży za pośrednictwem sieci marketów budowlanych Castorama. Moovo Professional to mocne, profesjonalne i niezawodne produkty, z trwałymi mechanicznymi rozwiązaniami, zaawansowane elektronicznie.

[www.nice.pl/moovo\\_professional](http://www.nice.pl/moovo_professional)

## po prostu Nice

„Najdoskonalej działające mechanizmy zawdzięczają swoją niezawodność precyzyjnie dobranym elementom o doskonałej jakości oraz sile, która całość wprawia w ruch.

**Produkty Nice są właśnie takie, a Nice jest najrozsądniejszym wyborem.**

Inwestujemy naszą energię w badania, rozwój i innowacje, a następnie łączymy naszą myśl technologiczną z nowoczesnym, przyjemnym dla oka design'em. Obrany przez nas kierunek sprawdza się nieprzerwanie od lat. Nasze najbezpieczniejsze rozwiązania są wykorzystywane przez producentów na całym świecie. Gwarancja i szybki serwis pozwoliły nam na pozyskanie szerokiego portfela Partnerów w całym kraju. Największe zaufanie klientów oraz szeroka sieć sprzedaży czynią naszą markę wyjątkową i pobudzają nas do pracy nad powstaniem kolejnych, precyzyjnie przemyślanych, doskonałych jakościowo produktów: **najsilniejszych, najbezpieczniejszych, najnowocześniejszych po prostu Nice.**”

# Nice Program licencyjny



Licencjonowani instalatorzy to grupa profesjonalistów, którzy wykonują swoją pracę zgodnie ze standardami wyznaczanymi przez Nice. Wybierając odpowiedniego montażystę, który posiada rekomendację Nice, użytkownik ma pewność, że automatyka zostanie odpowiednio dobrana do bramy, dzięki czemu będzie mógł cieszyć się jej walorami przez długi czas oraz skorzysta z przedłużonej gwarancji.

Wszyscy licencjonowani instalatorzy przeszli szkolenie techniczne w siedzibie Nice w Pruszkowie bądź jednym z regionalnych centrów szkoleniowych, zdali egzamin licencyjny oraz spełnili wszystkie pozostałe wymagania programu licencyjnego Nice. Każdy z instalatorów otrzymał imienną licencję, na której znajduje się jego zdjęcie, imię i nazwisko, miasto, nazwa Partnera Handlowego Nice, z którym współpracuje oraz data ważności licencji. Na każdej licencji znajduje się także hologram potwierdzający jej ważność.

Dla firm z elitarnej grupy Licencjonowanych Partnerów Nice, przygotowaliśmy szereg profitów takich jak:

- Dostępna po zalogowaniu Strefa Partnera Nice, w której można znaleźć szereg przydatnych materiałów, takich jak filmy techniczne, rysunki złożeniowe, promocje,
- Program dla Licencjonowanych Instalatorów Nice, dzięki któremu mają oni możliwość przedłużenia terminu ważności licencji bez konieczności odbycia szkolenia licencyjnego oraz wnoszenia opłat. Instalatorzy biorący udział w programie, zbierają punkty i otrzymują nagrody,
- Dostęp do platformy nicespares.com, gdzie można uzyskać podgląd aktualnych rysunków złożeniowych wszystkich produktów Nice oraz złożyć zamówienia na części zamienne,
- Dedykowane promocje ze specjalnymi, wyższymi progami rabatowymi,
- Zakup produktów przydatnych w pracy instalatora w korzystnych cenach.

Zanim użytkownik dokona wyboru instalatora, ma możliwość weryfikacji on-line jego uprawnień. Wystarczy za pomocą prostego panelu dostępnego na stronie internetowej [www.nice.pl](http://www.nice.pl) wpisać imię i nazwisko instalatora lub jego numer licencji. Dodatkowo, w każdym momencie możemy sprawdzić ważność licencji na dany dzień w przeszłości, mamy więc możliwość sprawdzenia, czy licencja była ważna w momencie montażu.

Główne cele programu licencyjnego Nice Polska to ochrona profesjonalnych firm montażowych, podnoszenie prestiżu zawodu instalatora, hermetyzowanie branży oraz co najważniejsze oraz budowanie przewagi konkurencyjnej na rynku.

Ze względu na przekonanie o wysokiej jakości produktów Nice oraz profesjonalizmie naszych licencjonowanych instalatorów, zdecydowaliśmy się na przedłużenie standardowej gwarancji do trzech lat. Aby uzyskać uprawnienia do trzyletniej gwarancji, należy wykonać płatny przegląd techniczny między 10 a 12 miesiącem użytkowania. Prawo wykonywania płatnych przeglądów technicznych mają wyłącznie Licencjonowani Instalatorzy Nice. Standard płatnego przeglądu technicznego wykładany jest w trakcie szkoleń licencyjnych oraz przedstawiony w Podręczniku Instalatora Nice.



Wyłączna możliwość wykonywania gwarancyjnego montażu



Wyłączna możliwość wykonywania przeglądów technicznych przedłużających gwarancję



Ochrona zawodu przed niewykwalifikowanymi monterami



Możliwość udziału w programie motywacyjnym dla instalatorów



Ocena instalacji



Przynależność do grupy eksperckiej



Obecność na liście instalatorów Nice

# Nice Hi-Speed



The background of the advertisement shows a blurred image of a car's rear light and a white slatted gate on a driveway. The car is moving from left to right, creating a motion blur effect. The gate is partially open, and the driveway is paved with grey stones. The overall scene is outdoors, with green foliage visible in the upper left corner.

Rodzina siłowników  
**HI-SPEED** do automatyzacji  
bram skrzydłowych,  
przesuwanych i garażowych

# Robus HS

**Szybszy niż kiedykolwiek siłownik HI-SPEED do bram przesuwnych o ciężarze do 250 kg (RB250HS) i do 500 kg (RB500HS) o długości skrzydła bramy do 8 m. Idealny do bram posesyjnych i przemysłowych.**

Siłownik elektromechaniczny 24Vps.

**Idealny do pracy intensywnej: prędkość przesuwu 40-60% wyższa od standardowych produktów na rynku, nawet do 44 cm/s.**

**Przyjazny:** dzięki technologii BLUEBUS centrala może kontrolować 7 par fotokomórek i innych urządzeń bezpieczeństwa i sygnalizacji z użyciem tylko dwóch przewodów.

**Innowacyjny:** czujnik temperatury dostosowuje moc silnika do warunków klimatycznych. Bezpiecznik termiczny.

**Funkcja master/slave:** synchronizowanie pracy dwóch siłowników.

**Inteligentny:** dzięki systemowi wykrywania przeszkód i automatycznemu programowaniu długości bramy.

**Autodiagnoza:** stała kontrola podłączonych urządzeń, lampka sygnalizuje niesprawne działanie systemu - liczbą mignięć określa typ błędu.

**Bezpieczny:** amperometryczny system wykrywania przeszkody, łagodny start przy otwieraniu i zwolnienie przy zamykaniu.

**Wytrzymały:** korpus i dźwignia wysprzęglania z ciśnieniowego odlewu aluminiowego.

**Bardzo cichy:** przekładnia na łożyskach.

**Zaawansowany:** siła, tryb pracy, prędkość, mogą być regulowane na kilku poziomach.

**Za pomocą programatora 0-View istnieje możliwość bardzo dokładnego ustawienia parametrów funkcji.**

CIŚNIENIOWY ODLEW OBUDOWY I DŹWIGNI WYSPRZĘGLENIA, POLAKIEROWANY EPOKSYDOWO



ŁATWY DOSTĘP DO CENTRALI STERUJĄCEJ

Kod		cena netto	cena brutto
<b>RB250HS</b>	samohamowny siłownik do bram przesuwnych o ciężarze do 250 kg, silnik 24V, <b>wersja HI-SPEED</b> , z wbudowaną centralą BLUEBUS	1 450,00	1 783,50
<b>RB500HS</b>	samohamowny siłownik do bram przesuwnych o ciężarze do 500 kg, silnik 24V, <b>wersja HI-SPEED</b> , z wbudowaną centralą BLUEBUS	1 800,00	2 214,00
<b>RB250HSBDKCE</b>	zestaw do bram przesuwnych: samohamowny siłownik do bram przesuwnych o ciężarze do 250 kg, silnik 24V, <b>wersja HI-SPEED</b> , z wbudowaną centralą BLUEBUS, radioodbiornik OXIBD, 1 pilot ON3EBD, fotokomórki EPMB	1 895,00	2 330,85
<b>RB500HSBDKCE</b>	zestaw do bram przesuwnych: samohamowny siłownik do bram przesuwnych o ciężarze do 500 kg, silnik 24V, <b>wersja HI-SPEED</b> , z wbudowaną centralą BLUEBUS, radioodbiornik OXIBD, 1 pilot ON3EBD, fotokomórki EPMB	2 245,00	2 761,35

Parametry		RB250HS	RB500HS
Zasilanie silnika	(V)	24	24
Moc pobierana max.	(W)	430	450
Natężenie prądu nominalne	(A)	2.1	2.2
Stopień zabezpieczenia	(IP)	44	44
Prędkość liniowa	(m/s)	<b>0.4</b>	<b>0.43</b>
Siła	(N)	310	360
Max. moment obrotowy	(Nm)	9	13.2
Temperatura pracy	(°C min./max.)	-20 do +50	-20 do +50
Intensywność pracy (brama 4m)	(cykle/h)	20	20
Ciężar	(kg)	8	11
Wymiary	(mm)	330x195x277	330x210x303

## AKCESORIA



### LOLA

listwa zębata nylonowa M4, w odcinkach po 0,5 metra, pakowana po 10 sztuk, cena za 5 mb

200,00  
**246,00 brutto**



### ROA6

listwa zębata nylonowa M4, z rdzeniem stalowym, w odcinkach metrowych

50,00  
**61,50 brutto**



### ROA8

listwa zębata metalowa M4, ocynkowana, 30x8 mm, w odcinkach metrowych, w kpl. ze śrubami i tulejami dystansowymi

50,00  
**61,50 brutto**



### PS124

akumulator 24V 1.2 Ah z wbudowaną kartą ładowania

290,00  
**356,70 brutto**



### RBA1

indukcyjne wyłączniki krańcowe do ROBUS400/600/1000

250,00  
**307,50 brutto**



### EPMB

fotokomórki (para) BLUEBUS, zasięg 15-30 m

200,00  
**246,00 brutto**



### ELDC

lampa sygnalizacyjna 12V/24V z wbudowaną anteną 433.92 MHz

135,00  
**166,05 brutto**



### OVIEW/A

programator, połączenie za pomocą BUS T4

650,00  
**799,50 brutto**



### IT4WIFI

interfejs Wi-Fi do sterowania automatyką przez urządzenia mobilne

300,00  
**369,00 brutto**



### CORE

integrator automatyki domowej

600,00  
**738,00 brutto**

POZOSTAŁE AKCESORIA STR. 108-116

## TABELA KOMPATYBILNOŚCI AKCESORIÓW

	Radioodbiornik			Piloty							Fotokomórki										Lampy sygnalizacyjne			
	WBUDOWANY*	OXIBD	OXILR	ERA INTI	ERA ONE	ERA ONE BD	ERA ONE LR	ERA FLOR	NICEWAY	EPS	EPM	EPL	EPSB	EPMB	EPLB	EPMOW	EPMOR	F210	FT210	F210B	FT210B	ELAC	ELDC	WLT
RB250HS/500HS		•	•	•	•	•	•	•	•				•	•	•					•	•		•	•

## WYMIARY

### ROBUS250HS

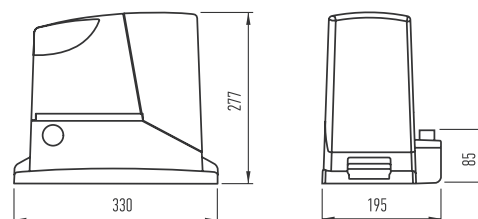

## PRZYKŁADOWY ZESTAW ROBUS250HS / ROBUS500HS

### ROBUS250HSBD/ROBUS500HSBD

siłownik HI-SPEED do bram przesuwnych o ciężarze do 250/500 kg



### ON3EBD

1 pilot trzykanałowy 433.92 MHz, dwukierunkowy



### OXIBD

dwukierunkowy radioodbiornik wewnętrzny, 4-kanalowy 433.92 MHz



### EPMB

para fotokomórek BLUEBUS



# Run HS

**Szybszy niż kiedykolwiek siłownik HI-SPEED do bram przesuwanych o ciężarze do 400 kg (RUN400HS) i do 1200 kg (RUN1200HS). Idealny do bram posesyjnych i przemysłowych.**

Siłownik elektromechaniczny 24Vps.

**Idealny do pracy intensywnej: prędkość przesuwu 40-60% wyższa od standardowych produktów na rynku, nawet do 70 cm/s.**

**Najszybszy:** idealny do zastosowań przemysłowych, zaprojektowany do pracy intensywnej.

**Przyjazny:** dzięki technologii BLUEBUS centrala może kontrolować 7 par fotokomórek i innych urządzeń bezpieczeństwa i sygnalizacji z użyciem tylko dwóch przewodów.

**Praktyczny:** do centrali można w prosty sposób podłączyć moduł zasilania awaryjnego PS524 + 2xB12-B.4310.

**Inteligentny:** dzięki systemowi wykrywania przeszkód i automatycznemu programowaniu długości bramy.

**Autodiagnoza:** stała kontrola podłączonych urządzeń, lampka sygnalizuje niesprawne działanie systemu - liczbą mignięć określa typ błędu.

**Bezpieczny:** amperometryczny system wykrywania przeszkody, łagodny start przy otwieraniu i zwolnienie przy zamykaniu.

**Wytrzymały:** korpus i dźwignia wysprzęglania z ciśnieniowego odlewu aluminiowego.

**Bardzo cichy:** przekładnia na łożyskach.

**Zaawansowany:** siła, tryb pracy, prędkość, mogą być regulowane na kilku poziomach.

**Za pomocą programatora O-View istnieje możliwość bardzo dokładnego ustawienia parametrów funkcji.**



ŁATWY DOSTĘP DO CENTRALI STERUJĄCEJ

CIŚNIENIOWY ODLEW OBUDOWY I DŹWIGNI WYSPRZĘGLENIA, POLAKIEROWANY EPOKSYDOWO

Kod		cena netto	cena brutto
<b>RUN400HS</b>	samohamowny siłownik do bram przesuwanych o ciężarze do 400 kg, silnik 24V, <b>wersja HI-SPEED</b> , z wbudowaną centralą BLUEBUS	2 550,00	3 136,50
<b>RUN1200HS</b>	samohamowny siłownik do bram przesuwanych o ciężarze do 1200 kg, silnik 24V, <b>wersja HI-SPEED</b> , z wbudowaną centralą BLUEBUS	3 200,00	3 936,00
<b>RUN400HSBDKCE</b>	zestaw do bram przesuwanych: samohamowny siłownik do bram przesuwanych o ciężarze do 400 kg, silnik 24V, <b>wersja HI-SPEED</b> , z wbudowaną centralą BLUEBUS, radioodbiornik OXIBD, 1 pilot ON3EBD, fotokomórki EPMB	2 995,00	3 683,85
<b>RUN1200HSBDKCE</b>	zestaw do bram przesuwanych: samohamowny siłownik do bram przesuwanych o ciężarze do 1200 kg, silnik 24V, <b>wersja HI-SPEED</b> , z wbudowaną centralą BLUEBUS, radioodbiornik OXIBD, 1 pilot ON3EBD, fotokomórki EPMB	3 645,00	4 483,35

Parametry		<b>RUN400HS</b>	<b>RUN1200HS</b>
Zasilanie silnika	(V)	24	24
Moc pobierana max.	(W)	700	700
Natężenie prądu nominalne	(A)	1.8	1.8
Stopień zabezpieczenia	(IP)	44	44
Prędkość liniowa nominalna	(m/s)	<b>0.58</b>	<b>0.32</b>
Moment obrotowy nominalny	(Nm)	5.6	10.3
Max. moment obrotowy	(Nm)	14.7	27.4
Temperatura pracy	(°C min./max.)	-20 do +50	-20 do +50
Intensywność pracy	(cykle/h)	11	15
Ciężar	(kg)	24.5	24.5
Wymiary	(mm)	400x255x387	400x255x387



## AKCESORIA



### ROA8

listwa zębata metalowa M4, ocynkowana, 30x8 mm, w odcinkach metro-  
wych, w kpl. ze śrubami i tulejami  
dystansowymi (RUN jest fabrycznie wy-  
posażony w koło zębate o module 4 mm)

50,00  
**61,50 brutto**



### ROA81

listwa zębata metalowa M6,  
ocynkowana, 30x30 mm, w odcinkach  
metro-  
wych, przeznaczona do  
współpracy z RUA12

145,00  
**178,35 brutto**



### RUA12

koło zębate, moduł 6 mm, do  
współpracy z listwą ROA81  
RUN jest fabrycznie wyposażony w koło  
zębate o module 4 mm do współpracy  
z listwą ROA8

240,00  
**295,20 brutto**



### RBA1

indukcyjne wyłączniki krańcowe  
do RUN400/1200

250,00  
**307,50 brutto**



### ELDC

lampa sygnalizacyjna 12V/24V  
z wbudowaną anteną 433.92 MHz

135,00  
**166,05 brutto**



### EPMB

fotokomórki (para) BLUEBUS,  
zasięg 15-30 m

200,00  
**246,00 brutto**



### OVIEW/A

programator, połączenie  
za pomocą BUS T4

650,00  
**799,50 brutto**



### PS524

karta ładowania akumulatorów  
awaryjnych, wymagane  
z 2xB12-B.4310

300,00 netto  
**369,00 brutto**



### B12-B

akumulator 12V 7.2 Ah

180,00 netto  
**221,40 brutto**

POZOSTAŁE AKCESORIA STR. 108-116

## TABELA KOMPATYBILNOŚCI AKCESORIÓW

WBUDOWANY*	Radioodbiornik									Piloty									Fotokomórki								Lampy sygnalizacyjne		
	OXIBD	OXILR	ERA INTI	ERA ONE	ERA ONE BD	ERA ONE LR	ERA FLOR	NICEWAY	EPS	EPM	EPL	EPSB	EPMB	EPLB	EPMOW	EPMOR	F210	FT210	F210B	FT210B	ELAC	ELDC	WLT						
RUN400/1200HS	•	•	•	•	•	•	•	•				•	•	•					•	•		•	•						

## WYMIARY

### RUN400HS

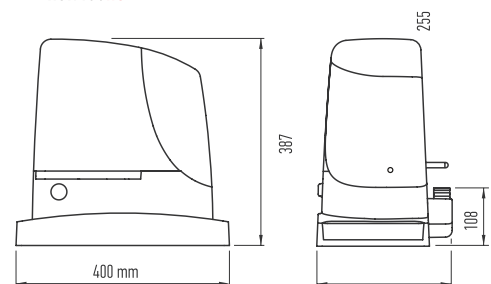

## PRZYKŁADOWY ZESTAW RUN400HS / RUN1200HS

### RUN400HSBD/RUN1200HSBD

siłownik HI-SPEED do bram przesuwanych o ciężarze do 400/1200 kg



### ON3EBD

1 pilot trzykanałowy  
433.92 MHz, dwukierunkowy



### OXIBD

dwukierunkowy radioodbiornik  
wewnętrzny,  
4-kanalowy 433.92 MHz



### EPMB

para fotokomórek BLUEBUS



# Wingo HS

Szybszy niż kiedykolwiek siłownik HI-SPEED do bram skrzydłowych o długości skrzydła do 3.0 m i ciężarze do 200 kg. Idealny do bram posesyjnych.

Elektromechaniczny siłownik 24V, montowany do słupka, z enkoderem magnetycznym.

**Szybszy niż kiedykolwiek: otwarcie do 90° trwa nawet 10\* sekund!**

**Niezawodny:** enkoder magnetyczny zapewnia niezmiennosć zaprogramowanych parametrów i precyzyjne rozpoznanie przeszkód.

**Cichy** dzięki opatentowanemu rozmieszczeniu wewnętrznych elementów, mniej ruchomych części.

**Łatwy w instalacji:** po zamocowaniu siłownika wszystkie połączenia elektryczne są dostępne od góry siłownika.

\* Przy standardowej instalacji, z wykluczeniem faz przyspieszania i zwalniania.

Ogranicznik otwierania zamontowany fabrycznie.

Centrala sterująca MC824HR10:

- do dwóch siłowników 24V z enkoderem
- technologia **BLUEBUS**
- inteligentna: siłowniki w czasie programowania automatycznie zapamiętują położenia krańcowe bramy (autoprogramowanie), diody LED sygnalizują włączone funkcje
- zaawansowana: tylko trzy przyciski programowania, regulacja trybu pracy czasu otwierania, itp.
- wygodna: funkcja częściowego otwarcia bramy (funkcja furtki)
- zawsze pracuje: dzięki akumulatorowi PS324 (opcja), siłowniki otworzą i zamkną bramę, nawet w przypadku braku zasilania
- złącze radiowe typu SM, OXIBD
- jest kompatybilna z systemem OPERA (str. 40-41) i SOLEMYO (str. 114)
- **możliwość ustawienia parametrów za pomocą O-View.**

funkcje central 102/103



WYJĄTKOWA, OPATENTOWANA KONSTRUKCJA WEWNĘTRZNA

Kod		cena netto	cena brutto
<b>WG3524HS</b>	samohamowny siłownik, silnik 24V, <b>wersja HI-SPEED</b> , do skrzydła do 3.0 m i ciężarze do 200 kg, z enkoderem magnetycznym, wyłącznik krańcowy przy otwieraniu i zamykaniu	1 000,00	1 230,00
<b>WINGO3524HSBDKCE</b>	zestaw do bram skrzydłowych, <b>wersja HI-SPEED</b> : dwa siłowniki WG3524HS do bram o długości skrzydła do 3.0 m i ciężarze do 200 kg, centrala sterująca MC824HR10, radioodbiornik OXIBD, 1 pilot ON3EBD, fotokomórki EPMB	3 050,00	3 690,00

Parametry	<b>WG3524HS</b>	
Zasilanie silnika	(V)	24
Moc pobierana max.	(W)	120
Napięcie prądu nominalne	(A)	3
Stopień zabezpieczenia	(IP)	44
Siła uciągu max.	(N)	1500
Prędkość liniowa	(m/s)	<b>0.04</b>
Temperatura pracy	(°C min./max.)	-20 do +50
Intensywność pracy	(cykle/h)	30
Ciężar	(kg)	6
Wymiary	(mm)	920x98x95

## AKCESORIA



**EPMB**  
fotokomórki (para) BLUEBUS,  
zasięg 15-30 m

200,00  
**246,00 brutto**



**ELDC**  
lampa sygnalizacyjna 12V/24V  
z wbudowaną anteną 433.92 MHz

135,00  
**166,05 brutto**



**PS324**  
akumulator 24V 2.2 Ah z wbudowaną  
kartą ładowania do centrali MC824H

360,00  
**442,80 brutto**



**PLA10**  
zamek elektromagnetyczny pionowy

350,00  
**430,50 brutto**



**PLA11**  
zamek elektromagnetyczny poziomy

350,00  
**430,50 brutto**



**OVIEW/A**  
programator, połączenie  
za pomocą BUS T4

650,00  
**799,50 brutto**



**IT4WIFI**  
interfejs Wi-Fi do sterowania  
automatyką przez urządzenia mobilne

300,00  
**369,00 brutto**



**CORE**  
integrator automatyki domowej

600,00  
**738,00 brutto**

## PARAMETRY SKRZYDŁA BRAMY

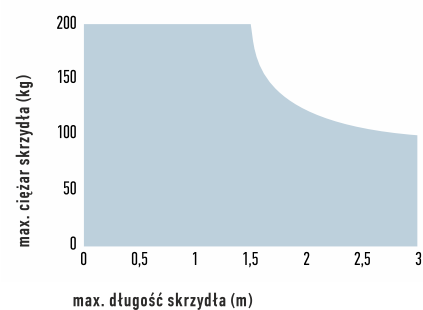

## TABELA KOMPATYBILNOŚCI AKCESORIÓW

POZOSTAŁE AKCESORIA STR. 108-116

	Radioodbiornik						Piloty						Fotokomórki						Lampy sygnalizacyjne						
	MC200/WBUDOWANY*	MC800/OXIBD/OXILR	DPR0500/OXIBD/OXILR	DPR0924/OXIBD/OXILR	MC424/WBUDOWANY*/OXIBD/OXILR	MC824HR10/OXIBD/OXILR	ERA INTI	ERA ONE	ERA ONE BD	ERA ONE LR	ERA FLOR	NICEWAY	EPS	EPM	EPL	EPSB	EPMB	EPLB	EPMOW	F210	FT210	F210B	FT210B	ELAC	ELDC
WG3524HS						•	•	•	•	•	•					•	•	•				•		•	•

## WYMIARY

WING03524 HS

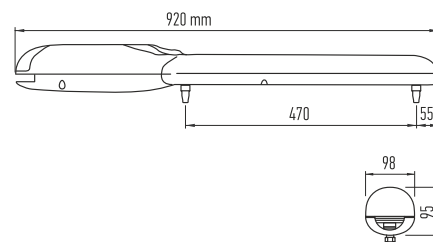

## PRZYKŁADOWY ZESTAW DO UŻYTKU PRZYDOMOWEGO

**WING03524HSBD**  
siłownik **HI-SPEED** do bram o długości skrzydła do 3,0 m



**ON3EBD**  
1 pilot trzykanałowy  
433.92 MHz, dwukierunkowy



**MC824H**  
1 centrala sterująca



**OXIBD**  
dwukierunkowy radioodbiornik  
wewnętrzny,  
4-kanałowy 433.92 MHz



**EPMB**  
para fotokomórek BLUEBUS



# Toona HS

**Szybszy niż kiedykolwiek siłownik HI-SPEED do bram skrzydłowych o długości skrzydła do 5.0 m i ciężarze do 400 kg lub do 6.0 m i ciężarze do 1450 kg. Idealny do bram posesyjnych i przemysłowych.**

Elektromechaniczny siłownik 24V, montowany do słupka, z enkoderem magnetycznym.

**Szybszy niż kiedykolwiek: otwarcie do 90° trwa nawet 16\* sekund (T05024HS), 30\* sekund (T06024HS)!**

**Niezawodny:** enkoder magnetyczny zapewnia niezmiennosć zaprogramowanych parametrów i precyzyjne rozpoznanie przeszkód.

**Cichy** dzięki opatentowanemu rozmieszczeniu wewnętrznych elementów i nakrętce śruby pociągowej wykonanej z brązu.

\* Przy standardowej instalacji, z wykluczeniem faz przyspieszania i zwalniania.

**Mocny:** dzięki dwupołówkowej, solidnej aluminiowej obudowie z poliesterowym pokryciem odporniejszym na warunki pogodowe. Elementy wewnętrzne ze stali, stopów lekkich i technopolimerów.

**Łatwy w instalacji:** po zamocowaniu siłownika wszystkie połączenia elektryczne są dostępne od góry siłownika.

**Łatwe podłączenie:** fabrycznie wbudowany kondensator.

**Centrala sterująca MC824HR10:**

- do dwóch siłowników 24V z enkoderem
- technologia **BLUEBUS**
- inteligentna: siłowniki w czasie programowania automatycznie zapamiętują położenia krańcowe bramy (autoprogramowanie), diody LED sygnalizują włączone funkcje
- zaawansowana: tylko trzy przyciski programowania, regulacja trybu pracy czasu otwierania, itp.
- wygodna: funkcja częściowego otwarcia bramy (funkcja furtki)
- zawsze pracuje: dzięki akumulatorowi PS324 (opcja), siłowniki otworzą i zamkną bramę, nawet w przypadku braku zasilania
- złącze radiowe typu SM, OXIBD
- jest kompatybilna z systemem OPERA (str. 40-41) i SOLEMYO (str. 114)
- **możliwość ustawienia parametrów za pomocą O-View.**

funkcje central 102/103

ŁATWY DOSTĘP DO POŁĄCZEŃ ELEKTRYCZNYCH OD GÓRY



Kod		cena netto	cena brutto
<b>T05024HS</b>	samohamowny siłownik, silnik 24V, <b>wersja HI-SPEED</b> , do skrzydła do 5.0 m i ciężarze do 400 kg, z enkoderem magnetycznym, wyłącznik krańcowy przy otwieraniu i zamykaniu	1 600,00	1 968,00
<b>T06024HS</b>	samohamowny siłownik, silnik 24V, <b>wersja HI-SPEED</b> , do skrzydła do 6.0 m i ciężarze do 1450 kg, z enkoderem magnetycznym, wyłącznik krańcowy przy otwieraniu i zamykaniu	2 050,00	2 521,50
<b>TOONA5024HSBDKCE</b>	zestaw do bram skrzydłowych, <b>wersja HI-SPEED</b> : dwa siłowniki T05024HS do bram o długości skrzydła do 5.0 m i ciężarze do 400 kg, centrala sterująca MC824HR10, radioodbiornik OXIBD, 1 pilot ON3EBD, fotokomórki EPMB	4 545,00	5 590,35
<b>TOONA6024HSBDKCE</b>	zestaw do bram skrzydłowych, <b>wersja HI-SPEED</b> : dwa siłowniki T06024HS do bram o długości skrzydła do 6.0 m i ciężarze do 1450 kg, centrala sterująca MC824HR10, radioodbiornik OXIBD, 1 pilot ON3EBD, fotokomórki EPMB	5 445,00	6 697,35

Parametry		T05024HS	T06024HS
Zasilanie silnika	(V)	24	24
Moc pobierana max.	(W)	192	120
Natężenie prądu nominalne	(A)	2.5	2.5
Stopień zabezpieczenia	(IP)	44	44
Siła uciągu max.	(N)	1800	2700
Prędkość liniowa bez obciążenia	(m/s)	<b>0.025</b>	<b>0.013</b>
Temperatura pracy	(°C min./max.)	-20 do +50	-20 do +50
Intensywność pracy	(cykle/h)	95	41
Ciężar	(kg)	7.5	15
Wymiary	(mm)	965x115x105	1200x128x150

## PARAMETRY SKRZYDŁA BRAMY

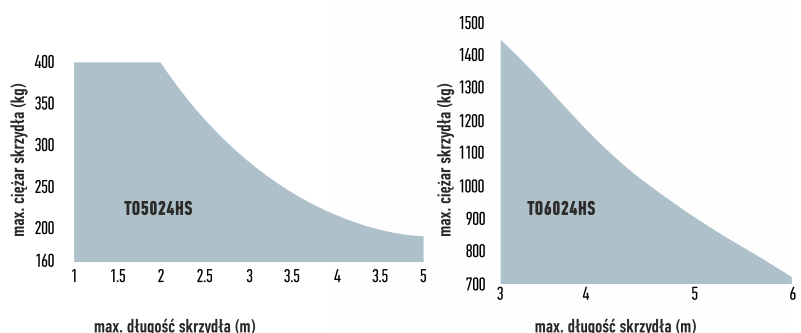

## AKCESORIA



**EPMB**  
fotokomórki (para) BLUEBUS,  
zasięg 15-30 m

200,00  
**246,00 brutto**



**ELDC**  
lampa sygnalizacyjna 12V/24V  
z wbudowaną anteną 433.92 MHz

135,00  
**166,05 brutto**



**PS324**  
akumulator 24V 2.2 Ah z wbudowaną  
kartą ładowania do centrali MC824H

360,00  
**442,80 brutto**



**PLA10**  
zamek elektromagnetyczny pionowy

350,00  
**430,50 brutto**



**PLA11**  
zamek elektromagnetyczny poziomy

350,00  
**430,50 brutto**



**OVIEW/A**  
programator, połączenie  
za pomocą BUS T4

650,00  
**799,50 brutto**



**IT4WIFI**  
interfejs Wi-Fi do sterowania  
automatyką przez urządzenia mobilne

300,00  
**369,00 brutto**



**CORE**  
integrator automatyki domowej

600,00  
**738,00 brutto**

POZOSTAŁE AKCESORIA STR. 108-116

## TABELA KOMPATYBILNOŚCI AKCESORIÓW

	Radioodbiornik						Piloty						Fotokomórki				Lampy sygnalizacyjne									
	MC200/WBUDOWANY*	MC800/OXIBD/OXILR	DPR0500/OXIBD/OXILR	DPR0924/OXIBD/OXILR	MC424/WBUDOWANY*/OXIBD/OXILR	MC824HR10/OXIBD/OXILR	ERA INITI	ERA ONE	ERA ONE BD	ERA ONE LR	ERA FLOR	NICEWAY	EPS	EPM	EPL	EPSB	EPMB	EPLB	EPMOW	F210	FT210	F210B	FT210B	ELAC	ELDC	WLT
<b>T05024HS</b>						•	•	•	•	•	•					•	•	•						•	•	
<b>T06024HS</b>						•	•	•	•	•	•					•	•	•						•	•	

## WYMIARY

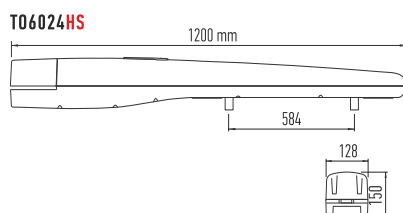
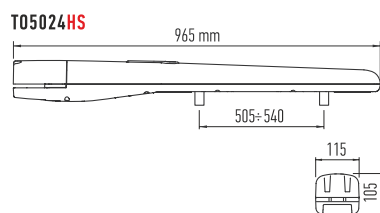

## PRZYKŁADOWY ZESTAW

**TO0NA5024HSBD/TO0NA6024HSBD**  
siłownik **HI-SPEED** do bram o długości skrzydła do 5.0 m/6.0 m

**ON3EBD**  
1 pilot trzykanałowy  
433.92 MHz, dwukierunkowy

**MC824H**  
1 centrala sterująca

**OXIBD**  
dwukierunkowy radioodbiornik  
wewnętrzny,  
4-kanałowy 433.92 MHz

**EPMB**  
para fotokomórek BLUEBUS



# Titan HS

**Nowy, szybszy niż kiedykolwiek siłownik HI-SPEED do bram skrzydłowych do 3.7 m (TTN3724HS), 6 m (TTN6024HS) i ciężarze do 450 kg.**

Elektromechaniczny siłownik 24V, montowany do słupka, z enkoderm magnetycznym.

**Szybki: otwarcie do 90° trwa około 12\* sekund (TTN3724HS) lub 19\* sekund (TTN6024HS).**

**Niezawodny:** enkoder magnetyczny zapewnia niezmiennosc zaprogramowanych parametrów i precyzyjne rozpoznanie przeszkód.

**Łatwy w instalacji:** po zainstalowaniu siłownika wszystkie połączenia elektryczne są dostępne od góry siłownika.

**Wszechstronny:** siłownik może być również instalowany w dolnej części skrzydła, na wysokości już od 110 mm nad ziemią.

**Praktyczny i bezpieczny:** proste i wygodne odblokowanie z kluczykiem, umieszczone w górnej części obudowy. Umożliwia ręczną obsługę bramy na wypadek braku prądu.

Modele TTN3724HS oraz TTN6024HS współpracują z centralą MC824H.

#### Centrala sterująca MC824HR10:

- do dwóch siłowników 24V z enkoderm
- technologia **BLUEBUS**
- inteligentna: siłowniki w czasie programowania automatycznie zapamiętują położenia krańcowe bramy (autoprogramowanie), diody LED sygnalizują włączone funkcje
- zaawansowana: tylko trzy przyciski programowania, regulacja trybu pracy czasu otwierania, itp.
- wygodna: funkcja częściowego otwarcia bramy (funkcja furtki)
- zawsze pracuje: dzięki akumulatorowi PS324 (opcja), siłowniki otworzą i zamkną bramę, nawet w przypadku braku zasilania
- złącze radiowe typu SM, OXIBD
- jest kompatybilna z systemem OPERA (str. 40-41) i SOLEMYO (str. 114)
- **możliwość ustawienia parametrów za pomocą O-View.**

funkcje central 102/103



Kod		cena netto	cena brutto
<b>TTN3724HS</b>	teleskopowy siłownik, silnik 24V, <b>wersja HI-SPEED</b> , do skrzydła do 3.7 m i ciężarze do 450 kg	1 100,00	1 353,00
<b>TTN6024HS</b>	teleskopowy siłownik, silnik 24V, <b>wersja HI-SPEED</b> , do skrzydła do 6.0 m i ciężarze do 450 kg	1 300,00	1 599,00
<b>TTN3724HSBDKCE</b>	zestaw do bram dwuskrzydłowych, <b>wersja HI-SPEED</b> : dwa siłowniki TTN3724HS do bram o długości skrzydła do 3.7m i ciężarze do 450 kg, centrala sterująca MC824HR10, radioodbiornik OXIBD, 1 pilot ON3EBD, fotokomórki EPMB	3 545,00	4 360,35
<b>TTN6024HSBDKCE</b>	zestaw do bram dwuskrzydłowych, <b>wersja HI-SPEED</b> : dwa siłowniki TTN6024HS do bram o długości skrzydła do 6.0 m i ciężarze do 450 kg, centrala sterująca MC824HR10, radioodbiornik OXIBD, 1 pilot ON3EBD, fotokomórki EPMB	3 945,00	4 852,35

Parametry		TTN3724HS	TTN6024HS
Zasilanie silnika (V)		24	24
Moc pobierana max. (W)		150	150
Natężenie prądu nominalne (A)		6	7
Stopień zabezpieczenia (IP)		54	54
Prędkość obrotowa (obr./min)		<b>0.032</b>	<b>0.027</b>
Temperatura pracy (°C min./max.)		-20 do +55	-20 do +55
Intensywność pracy (cykle/h)		?	?
Ciężar (kg)		8	9
Wymiary (mm)		910x105x170 h	1080x105x170 h

## AKCESORIA



**PLA10**  
zamek elektromagnetyczny pionowy

350,00  
**430,50 brutto**



**PLA11**  
zamek elektromagnetyczny poziomy

350,00  
**430,50 brutto**



**PS324**  
akumulator 24V 2.2 Ah z wbudowaną kartą ładowania do centrali MC824H

360,00  
**442,80 brutto**



**IT4WIFI**  
interfejs Wi-Fi do sterowania automatyką przez urządzenia mobilne

300,00  
**369,00 brutto**



**CORE**  
integrator automatyki domowej

600,00  
**738,00 brutto**



**EPMB**  
fotokomórki (para) BLUEBUS, zasięg 15-30 m

200,00  
**246,00 brutto**



**ELDC**  
lampa sygnalizacyjna 12V/24V z wbudowaną anteną 433.92 MHz

135,00  
**166,05 brutto**



**OVIEW/A**  
programator, połączenie za pomocą BUS T4

650,00  
**799,50 brutto**

POZOSTAŁE AKCESORIA STR. 108-116

## TABELA KOMPATYBILNOŚCI AKCESORIÓW

	Radioodbiornik						Piloty						Fotokomórki						Lampy sygnalizacyjne							
	MC200/WBUDOWANY	MC800/OXIBD/OXILR	DPRO500/OXIBD/OXILR	DPRO924/OXIBD/OXILR	MC424L/WBUDOWANY/OXIBD/OXILR	MC824HR10/OXIBD/OXILR	ERA INTI	ERA ONE	ERA ONE BD	ERA ONE LR	ERA FLOR	NICEWAY	EPS	EPM	EPL	EPSB	EPMB	EPLB	EPMOW	F210	FT210	F210B	FT210B	ELAC	ELDC	WLT
<b>TTN3724HS</b>						•	•	•	•	•	•					•	•	•							•	•
<b>TTN6024HS</b>						•	•	•	•	•	•					•	•	•							•	•

## PARAMETRY SKRZYDŁA BRAMY

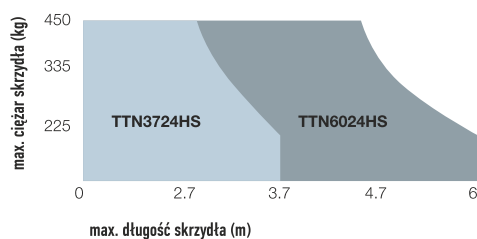

## WYMIARY

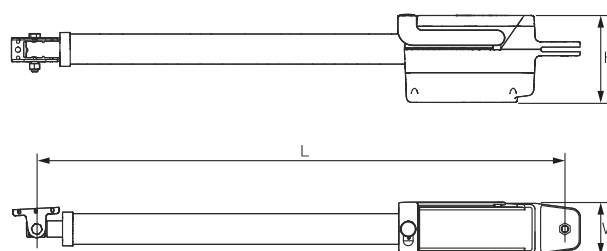

## PRZYKŁADOWY ZESTAW DO UŻYTKU PRZYDOMOWEGO

**TTN3724HSBDKCE/TTN6024HSBDKCE**  
2 teleskopowe siłowniki do bram o długości skrzydła do 3.7 m/6.0 m



**ON3EBD**  
1 pilot trzykanałowy 433.92 MHz, dwukierunkowy



**MC824H**  
1 centrala sterująca



**OXIBD**  
dwukierunkowy radioodbiornik wewnętrzny, 4-kanałowy 433.92 MHz



**EPMB**  
para fotokomórek BLUEBUS



# Hyke HS

**Szybszy niż kiedykolwiek siłownik HI-SPEED do bram skrzydłowych o długości skrzydła do 3.0 m i ciężarze do 270 kg. Idealny do bram posesyjnych nawet dla szerokich słupków (nawet do 40 cm).**

**Elektromechaniczny siłownik** z ramionami przegubowymi, montowany na słupku, z enkoderem magnetycznym.

**Idealny do pracy intensywnej i szybkiego działania: otwarcie do 90° trwa nawet 10\* sekund!**

**Niezwykłe mocny i trwały:** moment obrotowy 500 Nm i technologia enkodera, to milimetrowa precyzja i niezawodność.

**Bezpieczny ruch** dzięki podwójnej technologii wykrywania przeszkód.

**Mocny:** dzięki aluminiowej obudowie z poliesterowym pokryciem odporniejszym na warunki pogodowe.

**Dwie wersje samohamowne** 24Vps, z wbudowanymi ogranicznikami otwarcia i zamknięcia: z wbudowaną centralą (HK7024HS) oraz bez centrali (HK7224HS).

\* Przy standardowej instalacji, z wykluczeniem faz przyspieszania i zwalniania.

**Wygodny i szybki montaż:** przegubowe ramiona mają regulowaną długość dla montażu w ograniczonej przestrzeni.

**Prosta i precyzyjna regulacja krańcówek:** ograniczniki mechaniczne i śruby do dokładnej regulacji.

**Zawsze pracuje:** dzięki akumulatorowi awaryjnemu PS124 (opcja), siłownik otworzy i zamknie bramę, nawet w przypadku braku zasilania.

**Modularna centrala sterująca HKA2:**

- zabudowana w jednym z siłowników
- technologia BLUEBUS
- autoprogramowanie - siłowniki w czasie programowania automatycznie zapamiętują położenia krańcowe bramy
- zaawansowana: tylko trzy przyciski programowania, regulacja trybu pracy, czasu otwierania itp.
- funkcja częściowego otwarcia bramy (funkcja furtki)
- zawsze pracuje: dzięki akumulatorowi PS124 (opcja), siłowniki otworzą i zamkną bramę, nawet w przypadku braku zasilania
- rozpoznanie przeszkody
- **możliwość ustawienia parametrów za pomocą O-View**
- jest kompatybilna z systemem OPERA (str. 40-41) i SOLEMYO (str. 114)
- złącze radiowe typu SM, OXIBD
- fotokomórki typu BLUEBUS

funkcje central strona 102/103



Kod		cena netto	cena brutto
<b>HK7024HS</b>	samohamowny siłownik z ramieniem łamanym, silnik 24V, <b>wersja HI-SPEED</b> , z wbudowaną centralą BLUEBUS, do skrzydła do 3.0 m i ciężarze do 270 kg, z enkoderem magnetycznym, wyłącznik krańcowy przy zamykaniu	2 550,00	3 136,50
<b>HK7224HS</b>	samohamowny siłownik z ramieniem łamanym, silnik 24V, <b>wersja HI-SPEED</b> , do skrzydła do 3.0 m i ciężarze do 270 kg, z enkoderem magnetycznym, wyłącznik krańcowy przy zamykaniu	1 700,00	2 091,00
<b>HYKESBDKCE</b>	zestaw do bram dwuskrzydłowych, <b>wersja HI-SPEED</b> : siłownik samohamowny HK7024HS z ramieniem łamanym, silnik 24V, z wbudowaną centralą BLUEBUS, siłownik samohamowny HK7224HS, radioodbiornik OXIBD, 1 pilot dwukanałowy ON3EBD, fotokomórki EPMB	4 695,00	5 774,85

Parametry		<b>HK7024HS</b>	<b>HK7224HS</b>
Zasilanie silnika (V)		24	24
Moc pobierana max. (W)		300	140
Natężenie prądu nominalne (A)		1.5	6
Stopień zabezpieczenia (IP)		54	54
Prędkość obrotowa (obr./min)		<b>2</b>	<b>2</b>
Temperatura pracy (°C min./max.)		-20 do +50	-20 do +50
Intensywność pracy (cykle/h)		40	40
Ciężar (kg)		10.5	9.5
Wymiary (mm)		290x210x320	290x210x320



## AKCESORIA



**PLA10**  
zamek elektromagnetyczny pionowy

350,00  
**430,50 brutto**



**PLA11**  
zamek elektromagnetyczny poziomy

350,00  
**430,50 brutto**



**PS124**  
akumulator 24V 1.2 Ah  
z wbudowaną kartą ładowania

290,00  
**356,70 brutto**



**KIO**  
kluczykowe wysprzężenie  
z zewnątrz za pomocą linki

200,00  
**246,00 brutto**



**KA1**  
linka 6 m do KIO

60,00  
**73,80 brutto**



**EPMB**  
fotokomórki (para) BLUEBUS,  
zasięg 15-30 m

200,00  
**246,00 brutto**



**ELDC**  
lampa sygnalizacyjna 12V/24V  
z wbudowaną anteną 433.92 MHz

135,00  
**166,05 brutto**

## PARAMETRY SKRZYDŁA BRAMY

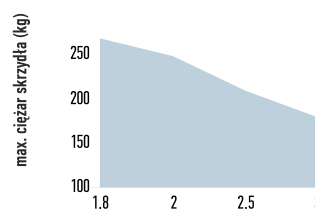

max. długość skrzydła (m)

## TABELA KOMPATYBILNOŚCI AKCESORIÓW

	Radioodbiornik		Piloty							Fotokomórki							Lampy sygnalizacyjne							
	WBUDOWANY*		OXIBD	OXILR	ERA INTI	ERA ONE	ERA ONE BD	ERA ONE LR	ERA FLOR	NICEWAY	EPS	EPM	EPL	EPSB	EPMB	EPLB	EPMOW	F210	FT210	F210B	FT210B	ELAC	ELDC	WLT
HK7024HS			•	•	•	•	•	•	•	•				•	•	•				•		•		•

POZOSTAŁE AKCESORIA STR. 108-116

## WYMIARY

### HYKES

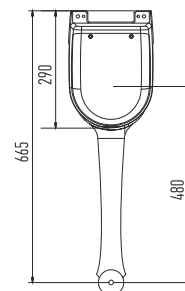
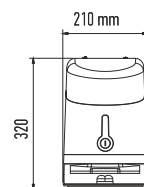

## PRZYKŁADOWY ZESTAW DO UŻYTKU PRZYDOMOWEGO

**HYKESBDKCE**  
2 siłowniki **HI-SPEED** do bram o długości skrzydła do 3.0 m



**ON3EBD**  
1 pilot trzykanałowy  
433.92 MHz, dwukierunkowy



**OXIBD**  
dwukierunkowy radioodbiornik  
wewnętrzny,  
4-kanalowy 433.92 MHz



**EPMB**  
para fotokomórek BLUEBUS



# M-Fab HS

Szybszy niż kiedykolwiek siłownik HI-SPEED do podziemnego montażu, do bram skrzydłowych o długości skrzydła do 3.0 m i ciężarze do 300 kg. Idealny do bram posesyjnych.

Siłownik elektromechaniczny 24Vps, z enkoderem magnetycznym.

**Idealny do pracy intensywnej i szybkiego działania: otwarcie do 90° trwa nawet 8\* sekund!**

**Niezwykle mocny:** skrzynie fundamentowe tłoczone ze stalowej blachy.

FAB BOX posiada mechaniczny ogranicznik otwierania:

- ze stali nierdzewnej (MECX), idealny w ekstremalnych warunkach otoczenia,
- malowany w procesie kateforezy (MECF), wysoka odporność na korozję.

**Trwały:** solidne elementy wewnętrzne ze stali. Stopień ochrony IP67.

Ciśnieniowo odlewana obudowa.

**Uniwersalny:** pełna dowolność wyboru, wysprężanie z obu stron bramy. Odblokowanie kluczykiem lub dźwignią.

**Prosty w użyciu:** mechaniczny ogranicznik zamykania. Standardowe otwieranie do 110°, opcjonalne – do 180°.

\* Przy standardowej instalacji, z wykluczeniem faz przyspieszania i zwalniania.

JESZCZE BARDZIEJ TRWAŁY I ODPORNY



TŁOCZONA SKRZYŃKA FUNDAMENTOWA

WODOODPORNY, ZE STOPNIEM OCHRONY IP67

#### Centrala sterująca MC824HR10:

- do dwóch siłowników 24V z enkoderem
- technologia **BLUEBUS**
- inteligentna: siłowniki w czasie programowania automatycznie zapamiętują położenia krańcowe bramy (autoprogramowanie), diody LED sygnalizują włączone funkcje
- zaawansowana: tylko trzy przyciski programowania, regulacja trybu pracy czasu otwierania, itp.
- wygodna: funkcja częściowego otwarcia bramy (funkcja furtki)
- zawsze pracuje: dzięki akumulatorowi PS324 (opcja), siłowniki otworzą i zamkną bramę, nawet w przypadku braku zasilania
- złącze radiowe typu SM, OXIBD
- jest kompatybilna z systemem OPERA (str. 40-41) i SOLEMYO (str. 114)
- **możliwość ustawienia parametrów za pomocą O-View.**

funkcje central 102/103

Kod		cena netto	cena brutto
<b>ME3024HS</b>	samohamowny siłownik, silnik 24V, <b>wersja HI-SPEED:</b> do skrzydła do 3.0 m i ciężarze do 300 kg, z enkoderem magnetycznym, wyłącznik krańcowy przy zamykaniu	1 600,00	1 968,00
<b>ME3024HSBDKCE</b>	zestaw do bram skrzydłowych, <b>wersja HI-SPEED:</b> dwa siłowniki ME3024HS do bram o długości skrzydła do 3.0 m i ciężarze do 300 kg, 2 skrzynki MECF, 2 zamki MEA3, centrala sterująca MC824HR10, radioodbiornik OXIBD, 1 pilot ON3EBD, fotokomórki EPMB	5 995,00	7 373,85
<b>MECF</b>	obudowa podziemna do M-FAB, wytłaczana, zabezpieczenie - kateforeza, niezbędny zamek MEA2/MEA3, ogranicznik krańcowy przy otwieraniu	500,00	615,00
<b>MECX</b>	obudowa podziemna do M-FAB, wytłaczana, nierdzewna, niezbędny zamek MEA2/MEA3, ogranicznik krańcowy przy otwieraniu	800,00	984,00
<b>MEA2</b>	mechanizm odblokowania awaryjnego przy pomocy klucza	225,00	276,75
<b>MEA3</b>	mechanizm odblokowania awaryjnego przy pomocy dźwigni, odporny na zanieczyszczenia	225,00	276,75

Parametry	<b>ME3024HS</b>	
Zasilanie silnika (V)		24
Moc pobierana max. (W)		170
Natężenie prądu nominalne (A)		6
Stopień zabezpieczenia (IP)		67
Prędkość obrotowa (obr./min)		<b>2.6</b>
Temperatura pracy (°C min./max.)		-20 do +50
Intensywność pracy (cykle/h)		60
Ciężar (kg)		11
Wymiary (mm)		390x322x194

## AKCESORIA



**PLA10**  
zamek elektromagnetyczny pionowy

350,00  
**430,50 brutto**



**PLA11**  
zamek elektromagnetyczny poziomy

350,00  
**430,50 brutto**



**PS324**  
akumulator 24V 2.2 Ah z wbudowaną kartą ładowania do centrali MC824H

360,00  
**442,80 brutto**



**MEA1**  
akcesoria zwiększające kąt otwarcia do 180°

420,00  
**516,60 brutto**



**ELDC**  
lampa sygnalizacyjna 12V/24V z wbudowaną anteną 433.92 MHz

135,00  
**166,05 brutto**



**MEA2**  
mechanizm odblokowania awaryjnego przy pomocy klucza

225,00  
**276,75 brutto**



**MEA3**  
mechanizm odblokowania awaryjnego przy pomocy dźwigni odporny na zanieczyszczenia

225,00  
**276,75 brutto**



**EPMB**  
fotokomórki (para) BLUEBUS, zasięg 15-30 m

200,00  
**246,00 brutto**



**MEA5**  
dźwignia odblokowująca do MEA3 (dodatkowa)

80,00  
**98,40 brutto**

POZOSTAŁE AKCESORIA STR. 108 - 116

## TABELA KOMPATYBILNOŚCI AKCESORIÓW

	Radioodbiornik						Piloty						Fotokomórki						Lampy sygnalizacyjne						
	MC200/WBUDOWANY*	MC800/OXIBD/OXILR	DPR0500/OXIBD/OXILR	DPR0924/OXIBD/OXILR	MC424/WBUDOWANY*/OXIBD/OXILR	MC824HR10/OXIBD/OXILR	ERA INITI	ERA ONE	ERA ONE BD	ERA ONE LR	ERA FLOR	NICEWAY	EPS	EPM	EPL	EPSB	EPMB	EPLB	EPMOW	F210	FT210	F210B	FT210B	ELAC	ELDC
<b>MFAB3024HS</b>						•	•	•	•	•	•					•	•	•				•		•	•

## WYMIARY

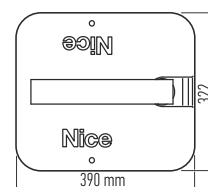

## PRZYKŁADOWY ZESTAW DO UŻYTKU PRZYDOMOWEGO

**ME3024HSBKCE**  
2 siłowniki **HI-SPEED** do bram o długości skrzydła do 3.0 m, obudowy MECF z zamkiem MEA3



**ON3EBD**  
1 pilot trzykanałowy 433.92 MHz, dwukierunkowy



**MC824H**  
1 centrala sterująca



**OXIBD**  
dwukierunkowy radioodbiornik wewnętrzny, 4-kanałowy 433.92 MHz



**EPMB**  
para fotokomórek BLUEBUS



# Spy HS

**Nowy siłownik elektromechaniczny 24 Vdc do bram posesyjnych, z napędem zębatkowym w szynie pociągowej.**

**Zagwarantowana szybkość działania: otwiera bramę garażową w około 8,5\* s.**

**Funkcjonalny i stylowy:** silnik jest jedynym komponentem, który przesuwają się wzdłuż szyny, bez pomocy łańcucha.

**Wygodny:** oddzielna centrala dla prostszej instalacji i użytkowania. Wbudowane oświetlenie pomocnicze LED. Trzy praktyczne przyciski do sterowania automatyką.

**Szybki w instalowaniu:** modułowa szyna z akcesoriami montażowymi. Łatwe ustawianie krańcówek w dowolnym miejscu szyny. Brak łańcucha.

**Ultraprosty dzięki systemowi BLUEBUS:** umożliwia podłączenie fotokomórek oraz innych kompatybilnych urządzeń za pomocą tylko dwóch przewodów.

**Łatwy do programowania:** szybkie i intuicyjne programowanie podstawowe, z użyciem procedury Quick Setup. Programowanie zaawansowane poprzez O-View.

**System wysprzęglania ON/OFF:** jedno pociągnięcie gałki wysprzęgła siłownik - drugie pociągnięcie zasprzęgła ponownie siłownik w dowolnym położeniu na całej długości szyny.

**Ekonomiczny:** przy zasilaniu sieciowym, w trybie stand-by centrala pobiera zaledwie 0,5 W. Przy zasilaniu z akumulatora lub zestawu Solemyo pobór mocy w stand-by spada do 0,1 W.

**Zawsze pracuje:** ciągłość pracy jest gwarantowana nawet gdy zabraknie zasilania sieciowego - dzięki akumulatorowi awaryjnemu (opcja) PS324.

**Bezpieczny:** wykrywanie przeszkody, monitorowanie mocy silnika podczas manewru, komunikaty o błędach odczytywane z oświetlenia ostrzegawczego i pomocniczego.

Regulowane fazy przyspieszania na początku i zwalniania pod koniec każdego manewru.

Możliwość podłączenia listwy rezystancyjnej.

**Zoptymalizowana logistyka:** dla ułatwienia transportu i magazynowania, szyny są dostępne w jednym odcinku 3,2 m albo w dwóch sekcjach o długości 1,6 m każda. Dostępna jest również przedłużka o długości 0,8 m.

Do współpracy z szynami SPYRAIL321, SPYRAIL162 oraz SPYRAIL081.

\* Przy typowej instalacji na bramie o wysokości 2 m, z wyłączeniem faz rozprędzania i zwalniania.



Kod		cena netto	cena brutto
<b>SPY650HSBCKCE</b>	siłownik 650 N do automatyzacji bram garażowych, centrala SPYBOXBHS, radioodbiornik OXIBD, 1 pilot trzykanałowy ON3EBD, <b>nie zawiera szyny</b>	800,00	984,00
<b>SPYRAIL321</b>	1 x 3.2 m szyna i elementy montażowe	300,00	369,00
<b>SPYRAIL162</b>	2 x 1.6 m szyna i elementy montażowe	300,00	369,00
<b>SPYRAIL081</b>	0.8 m przedłużka i elementy montażowe	180,00	221,40

Parametry	SPY650HSBD	
Zasilanie	(VAC 50/60 Hz)	230 ± 10%
Pobór prądu	(A)	1.6
Moc maksymalna	(W)	300
Moc w stand-by	(W)	0.5
Prędkość maksymalna	(m/s)	<b>0,24</b>
Siła maksymalna	(N)	650
Siła nominalna	(N)	200
Intensywność pracy	(cykle/h)	30
Intensywność pracy	(cykle/dzień)	300
Stopień ochrony	(IP)	IP41
Zakres temperatur pracy	(°C Min/Max)	-20 ÷ +55
Wymiary opakowania	(mm)	380x380x125
Ciężar	(kg)	3.2

Kod	SPYRAIL321	SPYRAIL162	SPYRAIL081*
Typ	3.2 m (jedna sekcja)	3.2 m (2 szt. x 1.6 m)	0.8 m (przedłużka do 4 m)
Długość całkowita szyny (mm)	3270		4075
Skok użyteczny (mm)	2710		3515
Ciężar (kg)	7.5	8.35	3.3
Wymiary opakowania (mm)	3230x110x50	1760x110x50	960x110x50
Wymiary opak. akcesoriów (mm)	400x400x90		

\* Do użycia z szynami SPYRAIL321 i SPYRAIL162

## AKCESORIA



### SPYLIGHT

oświetlenie dodatkowe LED, montowane do Spyrail

120,00  
**147,60 brutto**



### OVVIEW/A

programator, połączenie za pomocą BUS T4

650,00  
**799,50 brutto**



### IT4WIFI

interfejs Wi-Fi do sterowania automatyką przez urządzenia mobilne

300,00  
**369,00 brutto**



### PS324

akumulator awaryjny 24V z wbudowaną kartą ładowania. Wymaga zestawu TNA9 dla montażu ściennego

360,00  
**442,80 brutto**



### TNA9

dodatkowy kabel przyłączeniowy oraz wieszaki do montażu ściennego akumulatora PS324

30,00  
**36,90 brutto**



### SPA11

zestaw dodatkowego mocowania do sufitu, do Spyrail

45,00  
**55,35 brutto**



### SPA6

przedłużone ramię ciągnące o długości 585 mm

35,00  
**43,05 brutto**



### KI1

zestaw do wysprzęglania z zewnątrz ze stalową linką i bębenkiem z kluczykiem

70,00  
**86,10 brutto**



### SPA2

zestaw wysprzęglania z zewnątrz z linką stalową

80,00  
**98,40 brutto**

\* Niekompatybilne z zestawem Solemyo oraz PS324

POZOSTAŁE AKCESORIA STR. 108-116

## TABELA KOMPATYBILNOŚCI AKCESORIÓW

	Radioodbiornik		Piloty							Fotokomórki							Lampy sygnalizacyjne					
	WBUDOWANY*	OXIBD	OXILR	ERA INTI	ERA ONE	ERA ONE BD	ERA ONE LR	ERA FLOR	NICEWAY	EPS	EPM	EPL	EPSB	EPMB	EPLB	EPMOW	EPMOR	F210B	FT210B	ELAC	ELDC	WLT
<b>SPY650HS</b>	•	•	•	•	•	•	•	•	•				•	•	•		•	•		•	•	•

Przy wykorzystaniu całego użytecznego skoku

	Bramy uchylne niewystające ze SPA5		Bramy uchylne ze SPA5 lub ze sprężynami i bez SPA5		Bramy sekcyjne	
	H	W	H	W	H	W
3.2 szyna	2.3 m	4.0 m	2.8 m	4.0 m	2.5 m	4.2 m
4.0 szyna	3.1 m	3.0 m	3.5 m	3.3 m	3.3 m	3.2 m

## WYMIARY

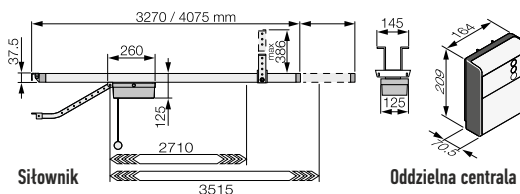

## PRZYKŁADOWY ZESTAW

**SPY650HSBD**  
siłownik do bram garażowych, 650N



**ON3EBD**  
1 pilot dwukanałowy  
433.92 MHz, dwukierunkowy



**SPYBOXHS**  
centrala sterująca  
BlueBus



**OXIBD**  
dwukierunkowy radioodbiornik  
wewnętrzny,  
4-kanałowy 433.92 MHz



**SPYRAIL 321**  
1 x 3.2 m szyna  
i elementy montażowe





## **HI-SPEED**

**Ciche, szybkie, mocne,  
dyskretne i bezpieczne**

**HI-SPEED**

**Inne niż wszystkie,  
szybsze niż kiedykolwiek!**







# Nice

## Sterowanie radiowe

### Nowości

32-33 Yubii  
33 My Nice Welcome App  
34 Core  
35 IT4WIFI

### One

36 Era One Lora  
37 Era One BD  
38 Era One  
39 Era Inti

### Opera system

40-41 Opera  
42 O-Box  
43 O-View

### Flor

44 Era Flor  
45 Flor-s

### NiceWay

46 Seria WM  
47 Ondo, Go, Opla

### Smillo

48 Smilo

### Flo

49 Flo

To Yubii, nowy ekosystem Nice zaprojektowany dla osób, które chcą jeszcze więcej od systemów automatyki domowej i dla tych, którzy rozpoczynają automatyzację domu.

Dzięki Yubii wszystkie systemy automatyki domu będą komunikowały się z Tobą i między sobą. Piloty BD sygnalizują Tobie faktycznie stan systemów automatyki i odbiór poleceń poprzez wibrację i sygnały świetlne.

**Zarządzaj domem przy pomocy smartfona.**

Pobierz aplikację MyNice Welcome, by mieć wszystko pod kontrolą, również gdy nie ma Ciebie w domu.

**Więcej pewności z pilotami dwukierunkowymi.**

Piloty dwukierunkowe odsyłają informacje dotykowe, dźwiękowe i świetlne w celu zasygnalizowania stanu automatyki lub otrzymania polecenia.

**Twój styl życia, Twoje scenariusze.**

Podłącz systemy automatyki domu przy pomocy Core i stwórz osobiste scenariusze, którymi możesz zarządzać zarówno ze smartfona, jak i z pilota dwukierunkowego.

Możesz na przykład ustawić program tak, by codziennie rano o 7 podnosiły się rolety, aktywował się zraszacz, otwierała się brama garażowa. Wszystko to dzięki jednemu kliknięciu smartfona lub pilota dwukierunkowego.



MyNice Welcome App

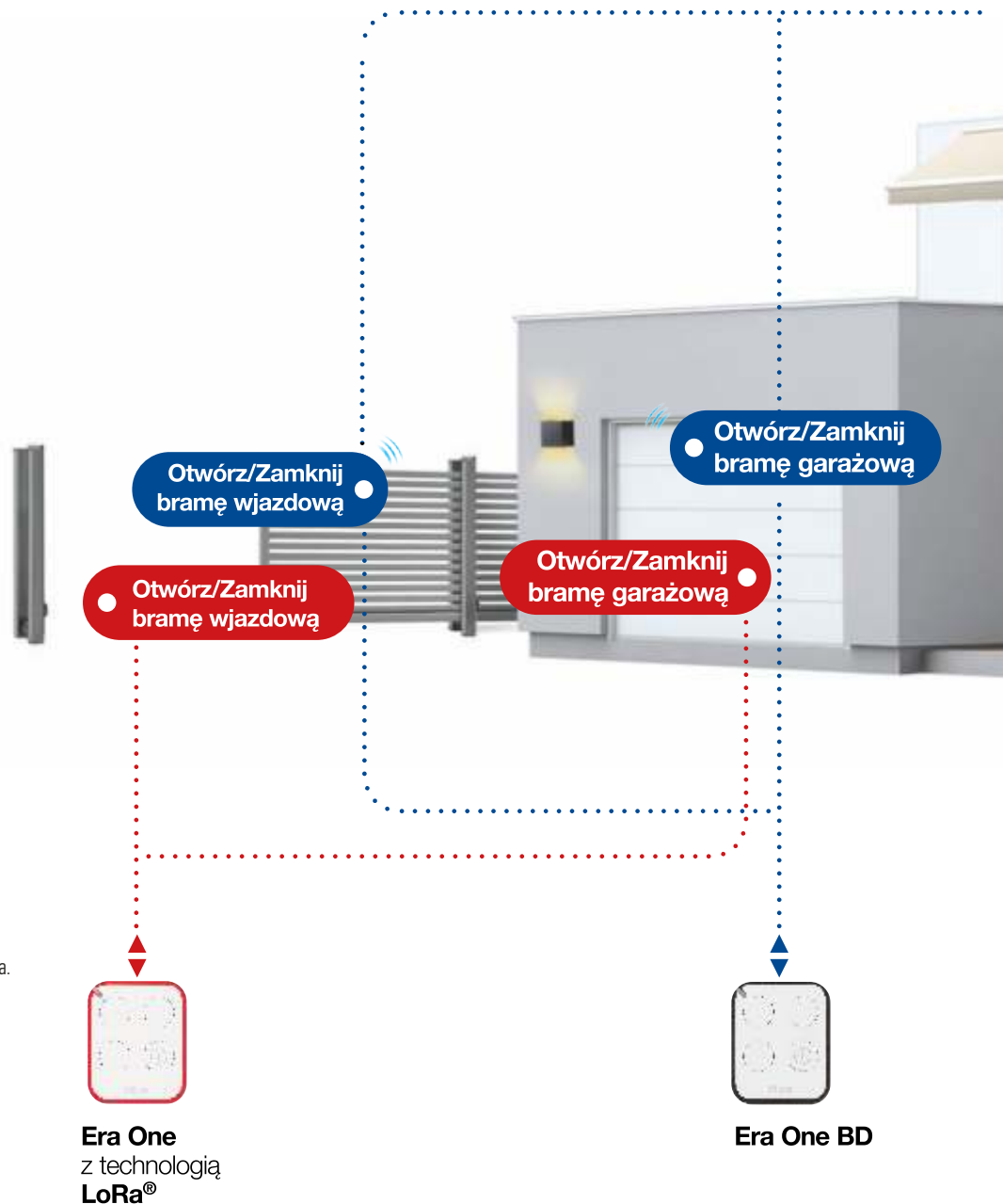

◀▶ Wysyłanie polecenia i otrzymywanie informacji z automatyki.

••••• Sygnał polecenia.

📶 Siatka Mesh, dzięki której każda automatyka staje się nadajnikiem sygnału, zwiększając zasięg działania.



Era One z technologią LoRa®



Era One BD

Chcesz mieć wszystko pod kontrolą, również zdalnie? Możesz otrzymać odpowiedź również od Twojej aktualnej bramy wjazdowej lub garażowej po wykonaniu prostego upgrade'u. Odkryj, które produkty dwukierunkowe są pomyślane dla Ciebie, wykonując test na [yubii.niceforyou.com](http://yubii.niceforyou.com)

# My Nice Welcome App

Więcej bezpieczeństwa dzięki MyNice Welcome App, aplikacji do zarządzania domem przy pomocy smartfona, która, po wprowadzeniu ekosystemu Yubii, pozwoli Ci na jeszcze większą kontrolę nowej automatyki.

## System Smart Home

Rolety i żaluzje, bramy garażowe, bramy wjazdowe, szlabany drogowe i oświetlenie pod kontrolą aplikacji.

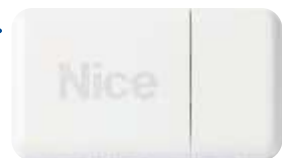
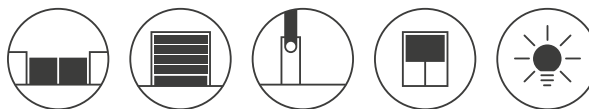

Core

Otwórz/Zamknij  
markizę

Otwórz/Zamknij  
rolety i żaluzje

Otwórz/Zamknij  
rolety i żaluzje

Otwórz/Zamknij  
markizę



Era P BD



Era W BD

**MyNice Welcome** to aplikacja umożliwiająca użytkownikom konfigurację oraz sterowanie urządzeniami Nice bezpośrednio z telefonu, za pośrednictwem Core - bramką Radio-Wi-Fi Nice.

Wszystko pod kontrolą: jeżeli Twój smartfon ma połączenie z internetem, możesz sprawdzić status każdej pojedynczej automatyki i sterować nią poprzez Nice Cloud.

Cała technologia Nice "w małym palcu"! Aplikacja MyNice Welcome App pozwala konfigurować i nadzorować system lokalnie - nawet bez połączenia z internetem. Prostem kliknięciem możesz przeprowadzić aktualizację interfejsu IT4WIFI oraz bramki Core Radio-Wi-Fi, ściągnąć listę logowania, podejrzeć historię aktywności automatyki, czy przeprowadzić diagnostykę.

**Praktyczny:** możesz kontrolować grupę automatyki Nice, zdalnie tworzyć scenariusze i zasady, parować czujniki, nadajniki i siłowniki (poprzez smartfona, Core i sieć Wi-Fi).

**Inteligentny:** dedykowane akcesoria umożliwią:

- połączenie w system domowej automatyki, czujników, pilotów, siłowników;
- konfigurację parametrów czujników dwukierunkowych i kontrolę ich statusu (bateria, wersja oprogramowania, itp.);
- dodanie kolejnych funkcji do przycisku pilota, z zachowaniem podstawowej funkcjonalności (np. naciśnięcie przycisku, oprócz otwarcia bramy, spowoduje zapalenie światła w garażu lub aktywację ustalonego scenariusza);
- tworzenie scenariuszy obejmujących wszystkie urządzenia systemu oraz aktywację komend i "wydarzeń" (naciśnięcie przycisku, aktywacja czujnika, harmonogram), np. opuszczenie rolet o określonej godzinie (harmonogram) lub gdy czujnik wiatru odczyta "wydarzenie" (aktywacja czujnika).

Aplikacja dostępna bezpłatnie:



# Core

## Smart

Przy pomocy komunikacji WiFi, Core pozwala na podłączenie, zintegrowanie i kontrolowanie, również zdalne, napędów Nice z wbudowanym lub dodatkowym radioodbiornikiem dla bram wjazdowych, garażowych, szlabanów oraz rolet i żaluzji. Pozwala ponadto na kontrolę pilotów, również jednokierunkowych, czujników rolet i żaluzji wyposażonych w wbudowane radioodbiorniki i akcesoria systemu alarmowego MyNice.

Możliwość sterowania już istniejącą automatyką opartą na drodze radiowej Flor.

## Łatwy do skonfigurowania

Konfiguracja interakcji między napędami a programowaniem scenariuszy odbywa się intuicyjnie, przy pomocy aplikacji MyNice Welcome.

## Komfort

Możliwość zaprogramowania scenariuszy w pasmach czasowych, na przykład:

- o 7.00 podnieść rolety i otworzyć bramę garażową (dzień dobry);
- o 21.00 zredukować nastonecznienie pomieszczenia opuszczając częściowo rolety, wyłączyć odtwarzanie muzyki (relaks);
- o 22.00 wyłączyć wszystkie światła (dobranoc).

Kompatybilny z poprzednimi wersjami radioodbiorników wtykowych i zewnętrznych Nice, w trybie jednokierunkowym z kodem dynamicznie zmiennym Flor.

## Wszechstronny

Ekosystem Yubii pozwala na interakcję wszystkich urządzeń systemu dla tworzenia takich wydarzeń:

- Jednym pilotem z rodziny Nice będzie można podnieść rolety i wyłączyć światła;
- Jeśli czujnik dymu MyNice wykrywa pożar, system zareaguje automatycznie, odcinając zasilanie urządzeń elektrycznych;
- Jeśli czujnik zalewania MyNice wykrywa, że poziom wody osiągnął próg, otworzy bramę garażową.

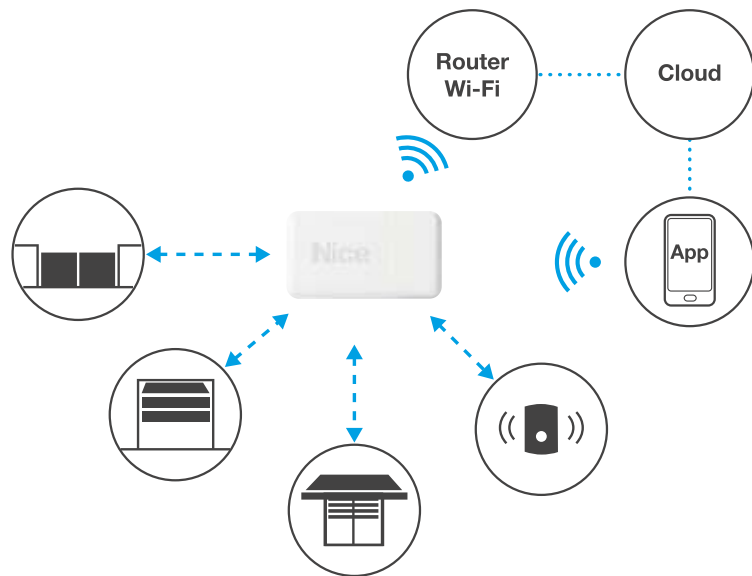

Kod		cena netto	cena brutto
<b>CORE</b>	integrator automatyki domowej	600,00	738,00

Parametry		<b>CORE</b>
Wejście (V)		5
Opcjonalne zasilanie na baterie		2xAA akumulatory NiMh
Max pobierana moc (W)		1.5 W
Typ interfejsu WiFi z wewn. anteną		802.11b/g/n - 2.4 GHz (P<10mW)
Bezpieczeństwo		OPEN/WEP/WPA-PSK/WPA2-PS
Wspornik		WPS
Transmisja radiowa w podwójnej częstotliwości		dwukierunkowy dual band 433.54-433.92 MHz, 868.3-868.94 MHz (P<10mW)
Szacowany zasięg w wolnej przestrzeni (m)		500 m (max. sieć mesh); 150 m (wewnątrz budynków)*
Temperatura pracy (°C min/max)		-20 do +50
Wymiar (mm)		113x64x33
Ciężar (g)		100
Stopień ochrony (IP)		IP 30

\* Na zasięg nadajników i zdolność odbioru odbiorników mogą mieć wpływ ewentualne urządzenia działające w danej strefie na tej samej częstotliwości i pozycja anteny radiowej

# IT4WIFI

## Interfejs Wi-Fi umożliwiający nadzorowanie automatyki bramowej Nice, kompatybilnej z protokołem BusT4 (Opera).

### Łatwy w instalacji:

1. Używając dedykowanego przewodu podłącz złącze BusT4 w interfejsie Wi-Fi z gniazdem BusT4 lub IBT4N w centrali sterującej Nice.
2. Wybierz jeden z dwóch dostępnych protokołów: MyNice lub Apple HomeKit, następnie skonfiguruj interfejs za pomocą smartfonu.

**Geolokalizacja:** przy włączonym w telefonie GPS brama otworzy lub zamknie się samoczynnie gdy użytkownik znajdzie się w określonej strefie w pobliżu automatyki.

**Komendy głosowe:** Otwórz i zamknij garaż z Siri: automatyka będzie uruchamiana komendą głosową.

**Scenariusze:** określone wydarzenia można zaprogramować określonego dnia i w odpowiednim czasie. Na przykład: „Od poniedziałku do Piątku, otwórz bramę wjazdową i garaż o godzinie 7:00”.

Integracja z aplikacją HomeKit firmy Apple. Nice posiada certyfikat Apple HomeKit dla interfejsu IT4WIFI: zarządzaj automatyką Nice poprzez aplikację Apple i twórz spersonalizowane scenariusze, obejmujące również inne, podłączone urządzeniami HomeKit.

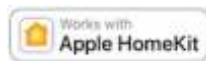

**Kompatybilność z serwisem IFTTT:** z użyciem darmowej platformy IFTTT (If This Then That) można tworzyć proste zależności przyczyna-efekt, wiążąc usługi dostarczane przez różne aplikacje. Po więcej informacji zajrzyj na stronę [www.ifttt.com/nice](http://www.ifttt.com/nice).



Kod		cena netto	cena brutto
IT4WIFI	zestaw zawiera: interfejs WiFi, kabel telefoniczny RJ-11, adapter IBT4N	300,00	369,00

HI-SPEED						Automatyka do bram skrzydłowych								Automatyka do bram przesuwnych					Słabany				Automatyka do bram garażowych					Centrale strujące									
TOONA HS	WINGO HS	HYKE HS	M-FAB HS	ROBUS HS	RUN HS	TOONA	WINGO	WALKY	HOPP	HYKE	HYPO	S-FAB	M-FAB	L-FAB	BIG-FAB	NAKED	ROBUS	ROAD	RUN	TUB	S-BAR	M-BAR	L-BAR	WIDE	SPIN	SOON	SUMO	HYPO	SPY	MC824HR10	MC424LR10	MC200	DPRO500	MC800	DPRO924		
•	•	•	•	•	•	•	•	•	•	•	•	•	•	•	•	•	•	•	•	•	•	•	•	•	•	•	•	•	•	•	•	•	•	•	•	•	•

### Parametry

	IT4WIFI
Napięcie zasilania (V)	24
Pobierany prąd (mA)	30
Max. pobierana moc (W)	700
Typ interfejsu WiFi	802.11b/g/n - 2.4 GHz
Moc	14 dBm na złączu
Bezpieczeństwo	OPEN/WEP/WPA-PSK/WPA2-PSK
Złącze anteny	SMA
Stopień ochrony (IP)	30
Temperatura pracy (°C min/max)	-20 do +50
Wymiar (mm)	58X63X24 (wylączając złącze SMA i antenę)
Ciężar (g)	60

# Era One Lora

**Sterowanie radiowe dwukierunkowe typu Flor z kodem dynamicznie zmiennym o częstotliwości 433.92 MHz. Pilot czterokanałowy: 3 kanały radiowe oraz 1 przycisk do zapytania o status bramy, z technologią LoRa®.**

**Sterowanie dalekozasięgowe:** technologia LoRa® umożliwia wysyłanie poleceń na odległość około 10 razy większą niż poprzednie protokoły radiowe. Sterowanie automatyką nigdy nie było tak skuteczne!

Nawet będąc daleko od bramy można aktywować nowy nadajnik, używając nadajnika Era One LR już wczytanego do odbiornika - dzięki wymianie pomiędzy nimi kodu identyfikacji.

**Elegancki i praktyczny:** nadajnik Era One LR może być używany jako breloczek do kluczy lub może być przytwierdzony do ściany lub deski rozdzielczej samochodu za pomocą praktycznego uchwyty, dołączonego do nadajnika.

Dwukierunkowy pilot Era One LR jest idealny do użytku w miastach. Dwukierunkowy protokół radiowy używa modulacji LoRa® by zwiększyć odporność na zakłócenia innych urządzeń.

**Dwukierunkowy odbiornik wpinany z technologią LoRa®.**

OXILR jest kompatybilny ze wszystkimi centralami sterującymi Nice ze złączem SM, dzięki czemu może je wszystkie przystosować do sterowania w technologii dwukierunkowej - dalekiego zasięgu.

**Ergonomiczne wzornictwo:** przyłącze anteny, przycisk i dioda programowania umieszczone są w łatwo dostępnym miejscu.

**Pojemna pamięć:** może zapamiętać 1024 dwukierunkowe piloty w technologii LoRa®.



Potwierdzenie odebrania polecenia

NFC dla wyświetlenia dodatkowych informacji o nadajniku

- brama otwarta
- brama zamknięta
- brama częściowo otwarta



Zapytanie o status automatyki

Kod		cena netto	cena brutto
<b>ON3ELR</b>	pilot 3-kanałowy, 1 przycisk statusu bramy, 433.92 MHz, z technologią LoRa®, dwukierunkowy	120,00	147,60
<b>OXILR</b>	dwukierunkowy radioodbiornik wewnętrzny, 4-kanałowy, 433.92 MHz, z technologią LoRa®, <b>pamięć 1024 pilotów</b>	200,00	246,00
<b>ONELRKIT</b>	zestaw LoRa®: 2 piloty 3-kanałowe ON3ELR, dwukierunkowy radioodbiornik wewnętrzny, 4-kanałowy OXILR, z technologią LoRa®, OX2UBP	450,00	553,50

## SPECYFIKACJA TECHNICZNA

	Częstotliwość	Zasięg	Kodowanie	Zasilanie	Żywotność baterii	Klasa ochrony	Wymiary Waga
<b>ON3ELR</b>	433.92 MHz	1 km, 100 m (wewnątrz budynków)*	LR	3 Vps; bateria typu CR2032	do 2 lat (w zależności od użytkowania pilota)	IP40	45x56x11 h mm 18 g

\* Zasięg nadajnika może być ograniczony przez inne urządzenia pracujące w pobliżu na tej samej częstotliwości i zależy od położenia anteny.

	Częstotliwość odbioru	Częstotliwość nadawania	Impedancja wejściowa	Czułość	Kodowanie	Ilość kanałów	Zasilanie	Pobór prądu	Stopień ochrony	Wymiary i waga
<b>OXILR</b>	433.92 MHz	433.92 MHz	50 Ohm	-118 dBm	LR	4 (na złączu SM)	5 Vdc	50 mA (max)	IP 30	49.5x18x41.9 h mm 22 g

### ONELRKIT

Zestaw w technologii LoRa®, który dzięki przejściowce OX2UBP może być wykorzystany w produktach innych firm.

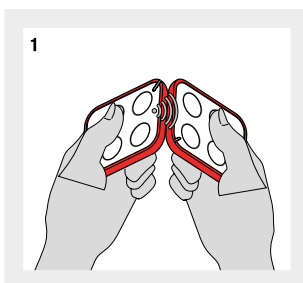

1. Wymiana kodu identyfikacji pomiędzy "starym" i "nowym" nadajnikiem w technologii LoRa®

2. Technologia NFC oraz dedykowana strona WEB udostępnia dodatkowe informacje o nadajniku i statusie baterii.

# Era One BD

**Sterowanie radiowe dwukierunkowe typu Flor z kodem dynamicznie zmiennym o częstotliwości 433.92 MHz. Pilot czterokanałowy: 3 kanały radiowe oraz 1 przycisk do zapytania o status bramy.**

Częstotliwość radiowa 433,92 MHz z kodem dynamicznie zmiennym, z zarządzaniem kodem tożsamości. Kodowanie 192-bitowe. Kompatybilne z odbiornikami z kodowaniem Nice 0-Code oraz Flor. Dwukierunkowy pilot Era One BD może też działać w trybie jednokierunkowym po wczytaniu do radioodbiorników typu SM (SMXI, OXI) oraz radioodbiorników uniwersalnych (SMX2R, OX2, OX2T) po zmianie funkcjonalności określonego przycisku pilota.

**Natychmiastowe polecenia:** nowy dwukierunkowy protokół radiowy jest około 30 razy szybszy niż poprzednie protokoły. Zarządzanie automatyką nigdy nie było szybsze!

**Nawet w pewnej odległości od automatyki** możesz aktywować nowy nadajnik, używając innego nadajnika Era One BD, który jest już wczytany, dzięki wymianie kodu identyfikacyjnego między nimi.

**Elegancki i wygodny:** nadajnik Era One BD może być używany jako stylowy, zaawansowany technologicznie brelok do kluczy lub przymocowany do ściany lub deski rozdzielczej samochodu za pomocą poręcznego uchwytu zawartego w opakowaniu.



Potwierdzenie odebrania polecenia

- brama otwarta
- brama zamknięta
- brama częściowo otwarta



NFC dla wyświetlenia dodatkowych informacji o nadajniku

Zapytanie o status automatyki

Kod		cena netto	cena brutto
<b>ON3EBD</b>	pilot 3-kanałowy, 1 przycisk statusu bramy, 433.92 MHz, dwukierunkowy	85,00	104,55
<b>OXIBD</b>	dwukierunkowy radioodbiornik wewnętrzny, 4-kanałowy, 433.92 MHz (multikod), system FLOR/BD/SMILO	160,00	196,80
<b>SMX2R</b>	radioodbiornik uniwersalny, 2-kanałowy, 433.92 MHz, pamięć 256 pilotów, system FLOR	200,00	246,00
<b>OX2</b>	radioodbiornik uniwersalny, 2-kanałowy, 433.92 MHz (multikod), <b>pamięć 1024 pilotów</b> , system OPERA/FLOR/SMILO	260,00	319,80

SPECYFIKACJA TECHNICZNA	Częstotliwość	Zasięg	Kodowanie	Zasilanie	Żywotność baterii	Klasa ochrony	Wymiary i waga
<b>ON3EBD</b>	433.92 MHz	500 m (max. zasięg typu Mesh), 35 m (wewnątrz budynków)*	BD; 0-Code 192 bity	3 Vps; bateria typu CR2032	do 2 lat (w zależności od użytkowania pilota)	IP 30	49,5x18x41,9 mm 22 g

SPECYFIKACJA TECHNICZNA	Częstotliwość odbioru	Częstotliwość nadawania	Impedancja wejściowa	Czułość	Kodowanie	Ilość kanałów	Zasilanie	Pobór prądu	Stopień ochrony	Wymiary i waga
<b>OXIBD</b>	433.92 MHz	433.92 MHz	50 Ohm	-108 dBm	BD, 0-Code, Flor, TTS, Flo, Smilo	4 (na złączu SM)	5 Vdc	50 mA (max)	IP 30	49,5x18x41,9 mm 22 g

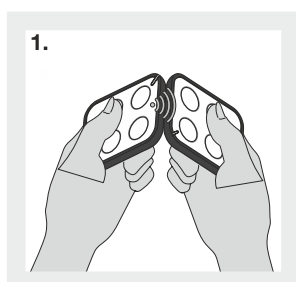

1. Wymiana kodu identyfikacji pomiędzy "starym" i "nowym" nadajnikiem.

2. Technologia NFC oraz dedykowana strona WEB udostępnia dodatkowe informacje o nadajniku i statusie baterii.

**Odbiorniki OXIBD mogą być używane jako wzmacniacze sygnału w celu zwiększenia zasięgu działania między nadajnikami i innymi odbiornikami dwukierunkowymi Nice.**



# Era One

**Sterowanie radiowe typu Flor z kodem dynamicznie zmiennym o częstotliwości 433.92 MHz. Kodowanie 0-Code (funkcjonalność systemu Opera).**

**Przenośne piloty z zarządzaniem Kodami Tożsamości i Certyfikatami**, z wbudowanym radioodbiornikiem. System z kodowaniem 72-bitowym, kompatybilny z radioodbiornikiem FLOR/ONE.

Praktyczny i elegancki pilot ONE może być używany jako brelok do kluczy lub zamontowany na desce rozdzielczej samochodu dzięki uchwyty, w który jest standardowo wyposażony.

Każdy radioodbiornik z systemu OPERA posiada **unikalny numer identyfikacyjny** (dołączony do radioodbiornika w pudełku) zwany **Certyfikatem**.

#### Transmisja:

- 433,92 MHz, które wykorzystują modulację amplitudy AM (czarne)

Dzięki **Certyfikatom** radioodbiornika wystarczy położyć pilota ONE/INTI na programatorze 0-Box podłączonym do PC/PDA i uruchomić oprogramowanie.

Piloty ONE mogą być dogrywane do radioodbiornika bez konieczności obecności w miejscu instalacji urządzenia.

Piloty ONE mogą być dogrywane pilot od pilota bez obecności w miejscu instalacji urządzenia, dzięki posiadanymi **Kodowi Tożsamości** – w przypadku zastosowania radioodbiornika ONE.

**Zwiększanie zasięgu – seria ONE T z transmisją:** radioodbiorniki mogą przekazywać sygnał do kolejnych radioodbiorników, tym samym zwiększyć nawet pięciokrotnie odległość pomiędzy pilotem i końcowym urządzeniem.

#### 3-poziomowe zabezpieczenia hasłem.

#### 3 tryby programowania radioodbiornika:

„Tryb I” i „Tryb II” znany ze starszych urządzeń Nice. „Tryb II rozszerzony” - umożliwia rozszerzenie liczby kanałów radioodbiornika i funkcji centrali (nawet 15 kanałów).

**Uniwersalny:** radioodbiorniki 433,92 Mhz (multikod) z serii ONE mają możliwość wgrania pilotów FLO/FLOR/ONE/SMILO/NICEWAY/INTI. Pierwszy wgrany pilot określa drogę radiową, na której będzie pracować radioodbiornik.

**Pamięć radioodbiornika - 1024 piloty.**



#### UCHWYT DO PILOTA



Kod		cena netto	cena brutto
<b>ON1E</b>	pilot 1-kanałowy, 433.92 MHz	80,00	98,40
<b>ON2E</b>	pilot 2-kanałowy, 433.92 MHz	85,00	104,55
<b>ON4E</b>	pilot 4-kanałowy, 433.92 MHz	100,00	123,00
<b>ON9E</b>	pilot 9-kanałowy, 433.92 MHz	170,00	209,10



## SPECYFIKACJA TECHNICZNA

	Częstotliwość	Zasięg	Kodowanie	Zasilanie	Żywotność baterii	Klasa ochrony	Wymiary Waga
<b>ON_E</b>	433.92 MHz	200 m (na zewnątrz) 35 m (wewnątrz)*	72 bity, kod dynamicznie zmienny	3 Vps; bateria typu CR2032	do 2 lat (w zależności od użytkowania pilota)	IP40	44x55x10 h mm 11 g

\* zasięg pilotów oraz radioodbiorników uzależniony jest od innych urządzeń pracujących na tej samej częstotliwości.

cena netto      cena brutto

	<b>OXIBD</b>	dwukierunkowy radioodbiornik wewnętrzny, 4-kanałowy, 433.92 MHz (multikod), system FLOR/BD/SMILO	160,00	196,80
	<b>SMX2R</b>	radioodbiornik uniwersalny, 2-kanałowy, 433.92 MHz, pamięć 256 pilotów, system FLOR	200,00	246,00
	<b>OX2</b>	radioodbiornik uniwersalny, 2-kanałowy, 433.92 MHz (multikod), <b>pamięć 1024 pilotów</b> , system OPERA/FLOR/SMILO	260,00	319,80
	<b>OX2T</b>	radioodbiornik uniwersalny, 2-kanałowy, 433.92 MHz (multikod), <b>pamięć 1024 pilotów</b> , z transmisją, system OPERA	320,00	393,60
	<b>OX4T</b>	radioodbiornik uniwersalny, 4-kanałowy, 433.92 MHz (multikod), z programowanymi czterema wyjściami przekaźnikowymi, z możliwością obsługi dwóch silników roletowych, oświetlenia, itp., <b>pamięć 1024 pilotów</b> , z transmisją	350,00	430,50



# Era Inti

**Sterowanie radiowe typu Flor z kodem dynamicznie zmiennym o częstotliwości 433.92 MHz, 4.5 miliarda kombinacji.**

**Kodowanie 0-Code (funkcjonalność systemu Opera).**

**Nowy design:** nowa linia zminiaturyzowanych pilotów, jedno i dwukanałowych, dostępna w 6 kolorach.

**Przenośne piloty z zarządzaniem Kodami Tożsamości i Certyfikatami,** z wbudowanym radioodbiornikiem. System z kodowaniem 72-bitowym, kompatybilny z radioodbiornikami FLOR i ONE (OPERA).

**Nowoczesne:** przez zastosowanie procesora nowej generacji i unikalnych systemów rozpoznawania, które zwiększają stopień bezpieczeństwa i trzykrotnie skracają czas reakcji automatyki.

**Łatwe dogrywanie nowych pilotów,** również na odległość, dzięki odbiornikom ONE.

**Sterowanie radiowe Flor nie jest kompatybilne ze sterowaniem radiowym Smilo.**

W ofercie Nice piloty:

- 1 - kanałowe i 2 - kanałowe

**Istnieją dwa sposoby na dogranie nowego nadajnika Inti, nawet z dala od odbiornika:**





- z użyciem drugiego, już wgranego nadajnika – dzięki wymianie Kodów Uaktywnienia pomiędzy nimi;
- z wykorzystaniem programatora 0-Box. Certyfikat odbiornika jest wprowadzany do nowego nadajnika Inti poprzez zwykłe położenie go na programatorze i zaprogramowanie według wskazówek, na PC lub PDA.

Opis funkcjonalności systemu Opera (str. 40-41)



Kod		cena netto	cena brutto
<b>INTI1*</b>	pilot 1-kanałowy, 433.92 MHz, żółty/czerwony/różowy/zielony/niebieski/czarny	80,00	98,40
<b>INTI2*</b>	pilot 2-kanałowy, 433.92 MHz, żółty/czerwony/różowy/zielony/niebieski/czarny	85,00	104,55
<b>INTIKIT</b>	zestaw zawiera radioodbiornik OX2 i trzy piloty INTI (INTI2B, INTI2R, INTI2G)	370,00	455,10

\* Kody produktów pod zdjęciami

		cena netto	cena brutto
	<b>OX1BD</b> dwukierunkowy radioodbiornik wewnętrzny, 4-kanałowy, 433.92 MHz (multikod), system FLOR/BD/SMILO	160,00	196,80
	<b>SMX2R</b> radioodbiornik uniwersalny, 2-kanałowy, 433.92 MHz, pamięć 256 pilotów, system FLOR	200,00	246,00
	<b>OX2</b> radioodbiornik uniwersalny, 2-kanałowy, 433.92 MHz (multikod), <b>pamięć 1024 pilotów</b> , system OPERA/FLOR/SMILO	260,00	319,80
	<b>OX2T</b> radioodbiornik uniwersalny, 2-kanałowy, 433.92 MHz (multikod), <b>pamięć 1024 pilotów</b> , z transmisją, system OPERA	320,00	393,60
	<b>OX4T</b> radioodbiornik uniwersalny, 4-kanałowy, 433.92 MHz (multikod), z programowanymi czterema wyjściami przekaźnikowymi, z możliwością obsługi dwóch silników roletowych, oświetlenia, itp., <b>pamięć 1024 pilotów</b> , z transmisją	350,00	430,50

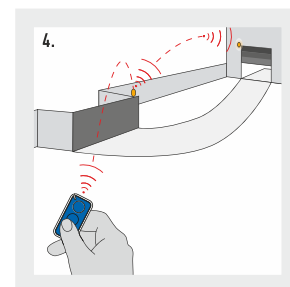
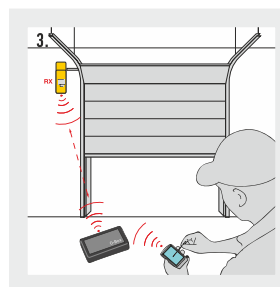
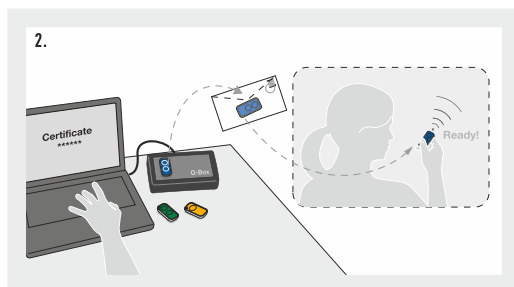
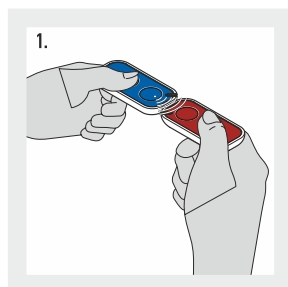

**Kod Tożsamości:** możliwość zaprogramowania pilota od pilota bez fizycznej obecności w miejscu instalacji, posiadając już jednego wgranego pilota (stosując radioodbiorniki ONE).

**Programowanie:** możliwość programowania pilotów za pomocą 0-Boxa, bez konieczności obecności w miejscu instalacji urządzenia (możliwość dogrywania pilotów na odległość znając **Certyfikat** radioodbiornika ONE).

**Funkcjonalność:** możliwość zmiany pracy radioodbiorników dostosowanych do potrzeb Klienta za pomocą 0-Boxa.

**Radioodbiorniki z transmisją:** radioodbiornik serii „T” przekazuje sygnał pilota kolejnemu radioodbiornikowi, zwiększając tym samym zasięg działania pilotów. Możliwość uzyskania zasięgu nawet do 1000 metrów.

SPECYFIKACJA TECHNICZNA	Częstotliwość	Zasięg	Kodowanie	Zasilanie	Żywotność baterii	Klasa ochrony	Wymiary/Waga
<b>INTI</b>	433.92 MHz	150 m (na zewnątrz); 30 m (wewnątrz)*	72 bity, kod dynamicznie zmienny	3 Vps; bateria typu CR2032	do 2 lat (w zależności od użytkowania pilota)	IP40	30x56x9 h mm 14 g

\* zasięg pilotów oraz radioodbiorników uzależniony jest od innych urządzeń pracujących na tej samej częstotliwości.

# Opera

**Programator O-Box** Czas konfiguracji, programowania radioodbiorników i dogrywania pilotów możemy skrócić do minimum: możliwość zarządzania wszystkimi parametrami pilotów i radioodbiorników, zakładanie haseł. Odczytywanie **Certyfikatów** jest możliwe za pomocą programatora O-Box poprzez połączenie kablem z komputerem lub poprzez Bluetooth.

Oprogramowanie umożliwia także **zbudowanie bazy Klientów**, którzy mają zainstalowane sterowania radiowe ONE, umożliwiając łatwą i stałą kontrolę oraz gwarantując efektywną pomoc Klientowi (dogrywanie, kasowanie, blokowanie pilotów).

**Programator O-Box** zarządza wszystkimi parametrami, które wcześniej można było zmienić za pomocą wielu urządzeń – jak BUPC, MOU, CVU i SMU – zastępując je. Umożliwia także import/export bazy danych w celu archiwizacji i późniejszego jej przywrócenia.

**Zwiększenie zasięgu - seria odbiorników ONE T** z transmisją. Radioodbiorniki mogą przekazywać sygnał do kolejnych radioodbiorników, tym samym zwiększając (nawet pięciokrotnie) maksymalną odległość pomiędzy pilotem i końcowym urządzeniem. Mogą też komunikować się radiowo z programatorem O-Box. Umożliwia to takie operacje jak zgranie pamięci radioodbiornika, zarządzanie **Certyfikatami** i **Kodami Tożsamości** - w przypadku trudnego dostępu do radioodbiornika.

**O-View:** wielofunkcyjny programator z wyświetlaczem umożliwiający programowanie, zarządzanie oraz kontrolowanie systemu automatyki. Dzięki O-View mamy możliwość podglądu ustawionych parametrów i funkcji, ich bardzo precyzyjnej zmiany oraz konfiguracji nowych ustawień.

**O-View z modułem Bluetooth** umożliwia kontakt z bliskiej odległości z dowolnym urządzeniem pracującym w systemie Bluetooth (PC/PDA), bez potrzeby wchodzenia na posesję.

Dzięki sterowaniu za pomocą komputera PC/PDA, poprzez Bluetooth **innowacyjny system Opera** umożliwia proste zarządzanie systemem automatyki w domu.

**System OPERA to:** piloty ONE i INTI oraz radioodbiorniki ONE (z kodowaniem O-Code), wielofunkcyjny programator O-View z wyświetlaczem, programator O-Box oraz centrale sterujące Nice ze specjalnym oznakowaniem „Opera”.

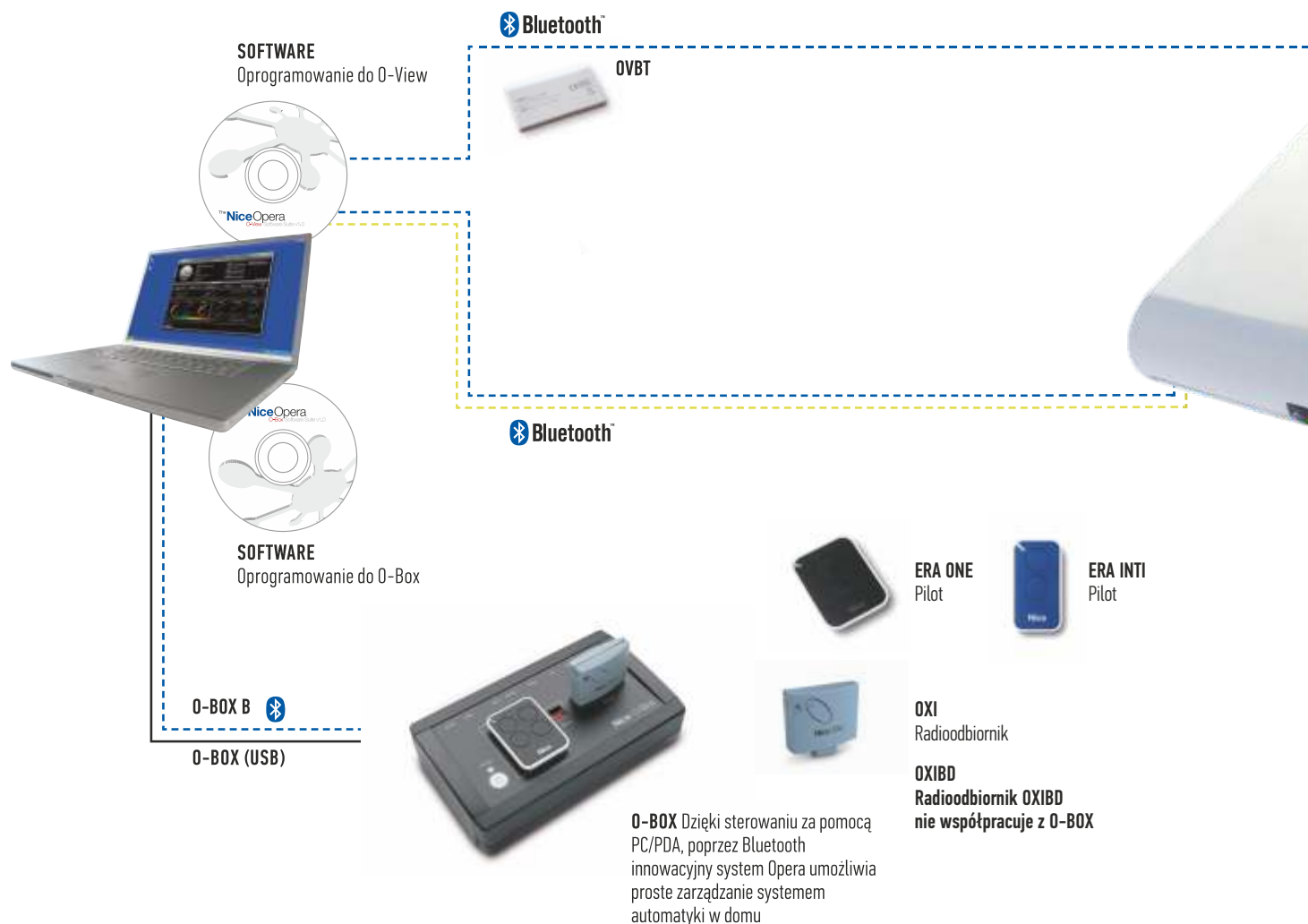

Wszystkie urządzenia komunikują się przewodowo za pomocą linii **BUS T4**. Nowe sterowanie ONE zawiera 72-bitowe kodowanie 0-Code, zapewniające bezpieczniejszą transmisję sygnału, jest **kompatybilne ze sterowaniem radiowym Flor**.

**Kod Tożsamości:** każdy pilot posiada unikalny **Kod**, który może przekazać do kolejnych pilotów ONE, poprzez zbliżenie do siebie dwóch pilotów i naciśnięcie odpowiedniej kombinacji przycisków. Dzięki tej możliwości piloty mogą być w prosty sposób dogrywane, **bez konieczności obecności w miejscu instalacji**. Podczas pierwszego użycia tak dogranego pilota, radioodbiornik odbierze sygnał z zawartym **Kodem Tożsamości** i automatycznie zapamięta go w swojej pamięci.

**Certyfikat:** każdy radioodbiornik posiada unikalny numer identyfikacyjny, zwany **Certyfikatem** (dołączony do radioodbiornika w pudełku).

Instalator w prosty sposób może za pomocą programatora O-Box dograć i **wystać** już działającego pilota do użytkownika, np. **pocztą lub kurierem**. Podczas pierwszego użycia pilota, radioodbiornik odbiera sygnał z pilota z zawartym **Certyfikatem** i automatycznie zapamiętuje w swojej pamięci. Dzięki tej możliwości dogrywanie pilotów do radioodbiornika, do istniejących lub nowych systemów automatyki, jest bardzo łatwe i nie wymaga fizycznej obecności w miejscu instalacji.

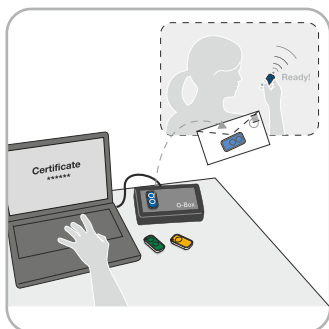

**Certyfikat:** programowanie pilotów za pomocą O-Box, bez konieczności obecności w miejscu instalacji urządzenia.

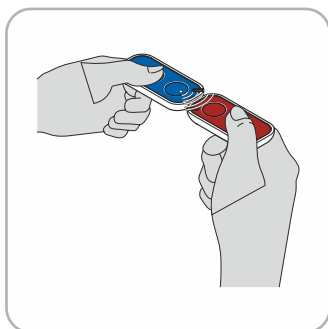

**Kod Tożsamości:** możliwość zaprogramowania pilota od pilota bez fizycznej obecności w miejscu instalacji.

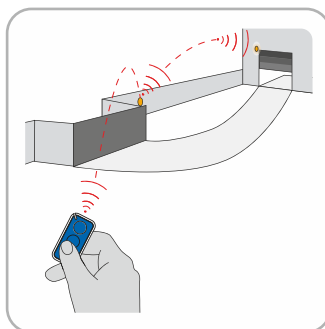

**Seria ONE T:** radioodbiornik przekazuje sygnał kolejnemu, zwiększając tym samym zasięg działania pilotów.

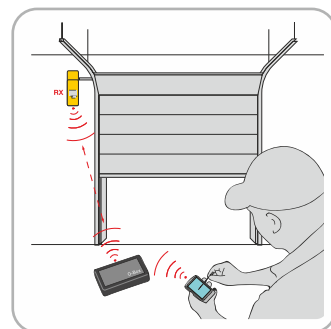

Stać kontrola, diagnoza, kontakt i programowanie z biura.



<<< BUS T4

**O-View** umożliwia łatwy kontakt z podłączonymi do niego urządzeniami z siedziby instalatora, dzięki czemu w szybki i prosty sposób możliwe jest zdiagnozowanie błędów centrali, zmiana ustawień lub wgranie nowego oprogramowania.

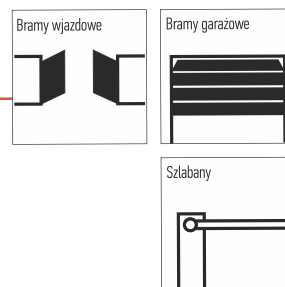

<<< BUS T4

Opera



**OX4T** uniwersalny 4-kanalowy odbiornik radiowy. Do sterowania systemem oświetleniowym i systemem nawadniającym.

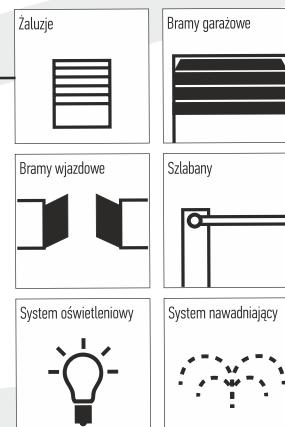

# O-Box

## Programator do kontrolowania i zarządzania bazą danych z wykonanych instalacji.

Czas konfiguracji i programowania radioodbiorników oraz pilotów możemy skrócić do minimum: możliwość zarządzania wszystkimi parametrami pilotów i radioodbiorników, zakładanie haseł, odczytywanie **Certyfikatów** jest możliwe za pomocą programatora O-Box poprzez połączenie z komputerem kablem lub poprzez Bluetooth.

**Możliwość programowania w biurze nowych pilotów i radioodbiorników, które po wystaniu bezpośrednio do Klienta działają po pierwszym naciśnięciu pilota w zasięgu działania radioodbiornika.**

Oprogramowanie umożliwia także **zbudowanie bazy Klientów** z zainstalowanymi sterowaniami radiowymi ONE/INTI, łatwą i stałą kontrolę oraz gwarantuje efektywną pomoc Klientowi.

O-Box zarządza wszystkimi parametrami, które wcześniej można było zmienić za pomocą kilku urządzeń – jak BUPC, MOU, CVU i SMU. Umożliwia także import/export bazy danych w celu jej archiwizacji lub odzyskania.

### Dostępne w dwóch wersjach:

- **O-BOX2:** z kablem USB
- **O-BOX2B:** z kablem USB i wbudowanym modułem Bluetooth

**Prosta instalacja oprogramowania „O-Box Software Suite”,** zarówno w komputerze osobistym, jak i w komputerze „kieszonkowym” typu PDA.



Kod		cena netto	cena brutto
<b>O-BOX2</b>	programator, oprogramowanie O-BOX Software Suite, kabel USB do komputera PC	800,00	984,00
<b>O-BOX2B</b>	programator, oprogramowanie O-BOX Software Suite, kabel USB do komputera PC, wbudowany moduł Bluetooth	1 250,00	1 537,50
<b>CABLA01</b>	kabel do połączenia O-BOX z komputerem za pomocą wejścia RS232	75,00	92,25
<b>CABLA02</b>	kabel do połączenia optycznego O-BOX z pilotami serii Bio i Flor-s	75,00	92,25
<b>CABLA03</b>	kabel do połączenia O-BOX z pilotami serii Very	95,00	116,85
<b>CABLA04</b>	kabel do połączenia O-BOX z pilotami serii Bio i Flor-s	95,00	116,85
<b>CABLA05</b>	kabel do połączenia O-BOX z silnikami roletowymi	75,00	92,25
<b>CABLA06</b>	kabel do połączenia O-BOX z radioodbiornikami SMX2/SMX2R/OX2	75,00	92,25

Parametry		<b>OBOX2</b>	<b>OBOX2B</b>
Częstotliwość	(MHz)	433,92/868,46	433,92/868,46
Zasięg	(m)	10	10
Komunikacja z Windows		USB, RS232	Bluetooth, USB, RS232
Komunikacja z Windows (Mobile)		-	Bluetooth
Temperatura pracy	(°C min/max)	-20 do +55	-20 do +55
Wymiar	(mm)	195x116x48	195x116x48
Ciężar	(g)	412	412

# O-View

**Wielofunkcyjny programator O-View umożliwia programowanie, sterowanie i kontrolowanie wszystkich podłączonych do niego urządzeń poprzez linię BUST4.**

**Podstawowe narzędzie pracy każdego instalatora, ułatwiające programowanie oraz diagnozowanie automatyki Nice.**

**Istnieje możliwość komunikacji O-View z komputerem PC/PDA:**

- poprzez Bluetooth

Ułatwia programowanie siłowników:

- przesuwnych: ROBUS, RUN, ROX
- skrzydłowych: HOPP, HYKE, WINGO
- central: MC824H, MC800
- szlabanów: BAR.

O-View umożliwia dokładniejsze ustawianie parametrów oraz funkcji central BLUEBUS wybranych siłowników Nice.

Daje też możliwości niedostępne przy zwykłym programowaniu jak:

- zamiana funkcji wejść sterujących i wyjść
- blokowanie siłownika
- rejestrację historii zdarzeń (250 manewrów)
- kontrolę parametrów pracy
- zmianę działania klasycznych komend (np. „otwórz”, „stop”)
- reakcję na alarm na wejście FOTO
- dokładną regulację prędkości siłowników
- dokładną regulację częściowego otwarcia bramy (funkcja furtki)
- aktywacja detektorów pętli (MBAR, LBAR)
- **polskie menu**
- i wiele innych

**Programator  
dla instalatora**



OVIEW



OVB



OVB GSM



O-VIEW SOFTWARE

Kod		cena netto	cena brutto
<b>OVIEW</b>	programator, połączenie z urządzeniami Nice za pomocą BUS T4	650,00	799,50
<b>OVB</b>	moduł Bluetooth	650,00	799,50

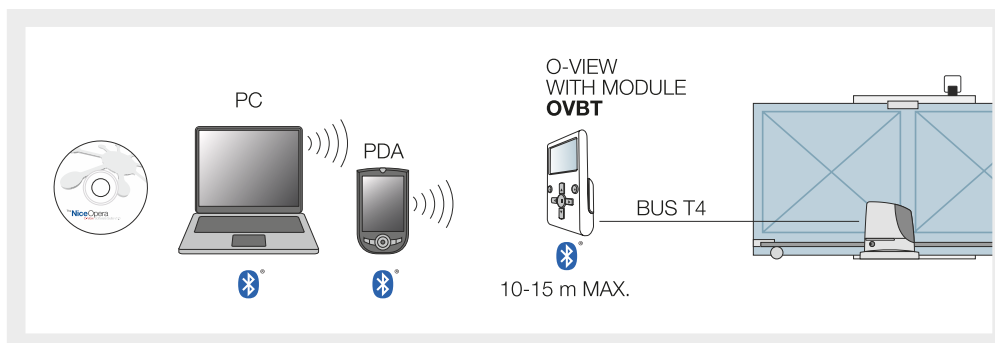

#### OVB

Moduł Bluetooth do programatora O-View. Używając oprogramowania "O-View Software Suite" możliwe jest połączenie z centralą poprzez komputer PC, ułatwiając konfigurację i programowanie i umożliwiając upgrade firmware centrali. Zasięg komunikacji do 15 m.

# Era Flor

UCHWYT DO PILOTA

Sterowanie radiowe Flor z kodem dynamicznie zmiennym o częstotliwości 433.92 MHz, 4.5 miliarda kombinacji.

Możliwość zastosowania w sterowaniach napędów do rolet i markiz.

Sterowanie radiowe Flor nie jest kompatybilne ze sterowaniem radiowym Smilo.

W ofercie Nice piloty z uchwytem:

- 1 - kanałowe
- 2 - kanałowe
- 4 - kanałowe

**Sterowanie Flor:** zasięg od 100 m do 200 m z anteną ABFKIT/ABF w terenie otwartym. Czarna obudowa i czarne przyciski to cecha rozpoznawcza.

**Bezpieczeństwo użytkownika:** Kod dynamicznie zmienny daje wysoki poziom bezpieczeństwa użytkownika, kod niemożliwy do skopiowania.



Kod		cena netto	cena brutto
FLO1RE	pilot 1-kanałowy, 433.92 MHz	80,00	98,40
FLO2RE	pilot 2-kanałowy, 433.92 MHz	85,00	104,55
FLO4RE	pilot 4-kanałowy, 433.92 MHz	100,00	123,00

FLO1RE



FLO2RE



FLO4RE



		cena netto	cena brutto
OX1BD	dwukierunkowy radioodbiornik wewnętrzny, 4-kanałowy, 433.92 MHz (multikod), system FLOR/BD/SMILO	160,00	196,80



EDSWG	klawiatura 3-kanałowa, radiowa 433.92 MHz, bezprzewodowa, system FLOR, aluminiowa obudowa	360,00	442,80
-------	---	--------	--------



SMX2R	radioodbiornik uniwersalny, 2-kanałowy, 433.92 MHz, pamięć 256 pilotów, system FLOR	200,00	246,00
-------	---	--------	--------



OX2	radioodbiornik uniwersalny, 2-kanałowy, 433.92 MHz (multikod), pamięć 1024 pilotów, system OPERA/FLOR/SMILO	260,00	319,80
-----	---	--------	--------



OX4T	radioodbiornik uniwersalny, 4-kanałowy, 433.92 MHz (multikod), z programowanymi przekaźnikami, z możliwością obsługi dwóch silników roletowych, oświetlenia, itp., pamięć 1024 pilotów, z transmisją	350,00	430,50
------	--	--------	--------



ABF	antena zwiększająca zasięg pilota, 433.92 MHz, z przewodem i podstawką	80,00	98,40
-----	--	-------	-------



ABFKIT	antena zwiększająca zasięg pilota, 433.92 MHz, do zamontowania na lampie LUCY	70,00	86,10
--------	---	-------	-------

## SPECYFIKACJA TECHNICZNA

	Częstotliwość	Zasięg	Kodowanie	Zasilanie	Żywotność baterii	Klasa ochrony	Wymiary Waga
ERA FLOR	433.92 MHz	150 m -200 m	52 bity, kod dynamicznie zmienny	3 Vps; bateria typu CR2032	do 2 lat (w zależności od użytkownika pilota)	IP40	44x55x10 h mm 11 g

\* zasięg pilotów oraz radioodbiorników uzależniony jest od innych urządzeń pracujących na tej samej częstotliwości.

# Flor-s

Sterowanie radiowe Flor z kodem dynamicznie zmiennym o częstotliwości 433.92 MHz, 4.5 miliarda kombinacji.

Możliwość zastosowania w sterowaniach napędów do rolet i markiz.

Sterowanie radiowe Flor nie jest kompatybilne ze sterowaniem radiowym Smilo.

W ofercie Nice piloty:

- 1 - kanałowe
- 2 - kanałowe
- 4 - kanałowe

**Sterowanie Flor:** zasięg od 100 m do 200 m z anteną ABFKIT/ABF w terenie otwartym. Czarna obudowa i granatowe przyciski to cecha rozpoznawcza.

**Bezpieczeństwo użytkownika:** Kod dynamicznie zmienny daje wysoki poziom bezpieczeństwa użytkownika, kod niemożliwy do skopiowania.











FLOR-S



VR

Kod		cena netto	cena brutto
<b>FLO1R-S</b>	pilot 1-kanałowy, 433.92 MHz	80,00	98,40
<b>FLO2R-S</b>	<b>pilot 2-kanałowy, 433.92 MHz</b>	<b>60,00</b>	<b>73,80</b>
<b>FLO4R-S</b>	pilot 4-kanałowy, 433.92 MHz	100,00	123,00
<b>VR</b>	pilot 2-kanałowy VERY, 433.92 MHz, z uchwytem mocującym	100,00	123,00

	<b>OXIBD</b> dwukierunkowy radioodbiornik wewnętrzny, 4-kanałowy, 433.92 MHz (multikod), system FLOR/BD/SMILO	cena netto 160,00	cena brutto 196,80
	<b>FLOX12R</b> radioodbiornik wewnętrzny, 2-kanałowy, 433.92 MHz, pamięć 63 pilotów, seria FLOR, do starych central Nice	260,00	318,90
	<b>SMX2R</b> radioodbiornik uniwersalny, 2-kanałowy, 433.92 MHz, pamięć 256 pilotów, system FLOR	200,00	246,00
	<b>OX2</b> radioodbiornik uniwersalny, 2-kanałowy, 433.92 MHz (multikod), <b>pamięć 1024 pilotów</b> , system OPERA/FLOR/SMILO	260,00	318,90
	<b>FLOX2R</b> radioodbiornik uniwersalny, 2-kanałowy, 433.92 MHz, pamięć 63 pilotów, system FLOR	250,00	307,50
	<b>OX4T</b> radioodbiornik uniwersalny, 4-kanałowy, 433.92 MHz (multikod), z programowanymi przekaźnikami, z możliwością obsługi dwóch silników roletowych, oświetlenia, itp., <b>pamięć 1024 pilotów</b> , z transmisją	350,00	430,50
	<b>ABF</b> antena zwiększająca zasięg pilota, 433.92 MHz, z przewodem 3m i podstawką	80,00	98,40
	<b>ABFKIT</b> antena zwiększająca zasięg pilota, 433.92 MHz, do zamontowania na lampie LUCY	70,00	86,10

# NiceWay



**Sterowanie radiowe FLOR z kodem dynamicznie zmiennym o częstotliwości 433.92 MHz, 4,5 miliarda kombinacji.**

**Rodzina produktów NiceWay to kolejna rewolucja w dziedzinie automatyki. Ten nowatorski pomysł Nice wyznacza kolejne standardy.**

**Modułowość:** użytkownik sam może dowolnie dostosować wygląd i użyteczność swojego sterowania radiowego w zależności od własnych upodobań. W ofercie jest 11 pilotów, obsługujących nawet 80 rolet lub 240 urządzeń.

Po wyborze pilota, łączymy go dowolnie z różnymi obudowami:

- brelokiem do kluczy GO (WC)
- obudową łukową ONDO (WAX) z możliwością mocowania do ściany (WWW)
- obudową ścienną kwadratową OPLA (WS)
- obudową ścienną prostokątną OPLA (WR)

**Piloty NiceWay można wgrać do:**

- silników roletowych Nice z wbudowaną centralą i radioodbiornikiem
- centrali serii TT oraz centrali MC200 (strona 105)
- radioodbiorników 433.92 MHz z serii FLOR i ONE (strona 44)

Obudowy str. 47

## Pilot sterujący urządzeniem w trybie "krok-po-kroku"

			cena netto	cena brutto
	<b>WM001C</b>	Pilot 1-kanalowy "krok-po-kroku" idealny do sterowania 1 urządzeniem w trybie "krok-po-kroku"	70,00	86,10
	<b>WM003C</b>	Pilot 3-kanalowy "krok-po-kroku" idealny do sterowania 3 urządzeniami w trybie "krok-po-kroku"	105,00	129,15
	<b>WM009C</b>	Pilot 9-kanalowy "krok-po-kroku" idealny do sterowania 9 urządzeniami w trybie "krok-po-kroku"	160,00	196,80

## Pilot sterujący urządzeniem w trybie "krok-po-kroku" i urządzeniem w trybie "góraż-stop-dół"

			cena netto	cena brutto
	<b>WM003C1G</b>	Pilot 4-kanalowy: 3 kanały "krok-po-kroku" + 1 kanał roletowy "góraż-stop-dół" idealny do sterowania 3 urządzeniami w trybie "krok-po-kroku" oraz 1 rolety (lub 1 grupy rolet) w trybie "góraż-stop-dół"	120,00	147,60

## Pilot sterujący urządzeniem w trybie "góraż-stop-dół"

			cena netto	cena brutto
	<b>WM001G</b>	Pilot 1-kanalowy roletowy "góraż-stop-dół" idealny do sterowania 1 rolety lub 1 grupy rolet w trybie "góraż-stop-dół"	95,00	116,85
	<b>WM002G</b>	Pilot 2-kanalowy roletowy "góraż-stop-dół" idealny do sterowania 2 rolet lub 2 grup rolet w trybie "góraż-stop-dół"	115,00	141,45
	<b>WM003G</b>	Pilot 3-kanalowy roletowy "góraż-stop-dół" idealny do sterowania 3 rolet lub 3 grup rolet w trybie "góraż-stop-dół"	145,00	178,35
	<b>WM004G</b>	Pilot 4-kanalowy roletowy "góraż-stop-dół" + obsługa czujnika klimatycznego idealny do sterowania 4 rolet lub 4 grup rolet w trybie "góraż-stop-dół" oraz sterowanie czujnikiem klimatycznym (włącz/wyłącz słońce)	160,00	196,80
	<b>WM006G</b>	Pilot 6-kanalowy roletowy "góraż-stop-dół" idealny do sterowania 6 rolet lub 6 grup rolet w trybie "góraż-stop-dół"	150,00	184,50

## Pilot wielokanalowy z wyświetlaczem

			cena netto	cena brutto
	<b>WM080G</b>	Pilot 80-kanalowy roletowy "góraż-stop-dół" idealny do sterowania 80 rolet lub 70 grup rolet w trybie "góraż-stop-dół" współpracuje z radioodbiornikami systemu FLOR/SMILO/FLO/ONE	280,00	344,40
	<b>WM240C</b>	Pilot 240-kanalowy "krok-po-kroku" idealny do sterowania 240 urządzeniami w trybie "krok-po-kroku" współpracuje z radioodbiornikami systemu FLOR/SMILO/FLO/ONE	300,00	369,00



Nice

# Ondo

## Przenośna obudowa z możliwością montażu na ścianie.

WAX jest uniwersalną obudową z serii NiceWay, dzięki użytemu systemowi wbudowanych magnesów. Przy zastosowaniu uchwyty WWW istnieje możliwość instalacji pilota na ścianie.

Górną część obudowy wykonana jest z białego designerskiego tworzywa, dół z ergonomicznej gumy. Moduł pilota może być umieszczony w pozycji poziomej lub pionowej.



WAX

WWW

Kod		cena netto	cena brutto
WAX	obudowa WAX, kolor biały	25,00	30,75
WWW	uchwyt z magnesem do przymocowania na ścianie	21,00	25,83

Nice

# Go

## Obudowa jako brelok do kluczy.

Obudowa GO wykonana jest z ergonomicznej, odpornej na uszkodzenia gumy. Obudowa dostępna jest w 4 kolorach.



WCF  
zielony



WCG  
grafitowy



WCI  
błękit lodu



WCO  
pomarańczowy

Kod		cena netto	cena brutto
WC	obudowa brelok, kolor zielony/grafitowy/kolor błękit lodu/pomarańczowy	20,00	24,60

Nice

# Opla

## Naścienna obudowa w dwóch kształtach:

- kwadratowa,
- prostokątna.

Obudowy OPLA dostępne są w 6 kolorach.



WSW,WRW  
biały



WSB, WRB  
czarny



WSA, WRA  
aluminium



WSG, WRG  
grafitowy



WST, WRT  
transparentny



WSS, WRS  
morski

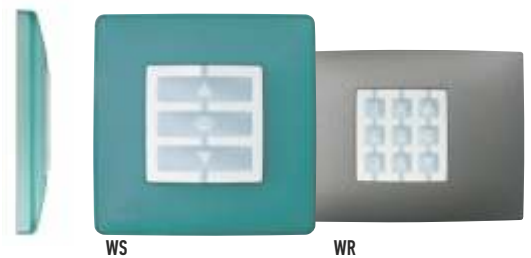

WS

WR

Kod		cena netto	cena brutto
WS	obudowa kwadratowa, kolor biały/czarny/aluminium/grafitowy/transparentny/morski	25,00	30,75
WR	obudowa prostokątna, kolor biały/czarny/aluminium/grafitowy/transparentny/morski	25,00	30,75

# Smilo

**Sterowanie radiowe Smilo z kodem dynamicznie zmiennym o częstotliwości 433.92 MHz, 18 trylionów kombinacji.**

**Sterowanie radiowe Smilo nie jest kompatybilne ze sterowaniem radiowym Flor.**

**W ofercie Nice piloty:**

- 2-kanalowe
- 4-kanalowe

**Sterowanie Smilo:**

zasięg od 100 m do 200 m z anteną ABFKIT/ABF w terenie otwartym. Czarna okrągła obudowa i przezroczyste przyciski to cecha rozpoznawcza.





**Bezpieczeństwo użytkowania:** kod dynamicznie zmienny daje wysoki poziom bezpieczeństwa, kod niemożliwy do skopiowania.

**Bardzo łatwy montaż:** dzięki wyprowadzonym przewodom w radioodbiorniku SMX2.

**Pamięć radioodbiornika** nawet 1024 piloty przy zastosowaniu radioodbiorników serii ONE (OXIBD, OX2).



Kod		cena netto	cena brutto
SM2	pilot 2-kanalowy, 433.92 MHz, (cena za 1 szt. - sprzedawane w opakowaniach po 2 szt.)	55,00	67,65
SM4	pilot 4-kanalowy, 433.92 MHz, (cena za 1 szt. - sprzedawane w opakowaniach po 2 szt.)	70,00	86,10

		cena netto	cena brutto
	<b>OXIBD</b> dwukierunkowy radioodbiornik wewnętrzny, 4-kanalowy, 433.92 MHz (multikod), system FLOR/BD/SMILO	160,00	196,80
	<b>SMX2</b> radioodbiornik uniwersalny, 2-kanalowy, 433.92 MHz, pamięć 256 pilotów, system SMILO	200,00	246,00
	<b>OX2</b> radioodbiornik uniwersalny, 2-kanalowy, 433.92 MHz (multikod), <b>pamięć 1024 pilotów</b> , system OPERA/FLOR/SMILO	260,00	319,80
	<b>ABF</b> antena zwiększająca zasięg pilota, 433.92 MHz, z przewodem 3m i podstawką	80,00	98,40
	<b>ABFKIT</b> antena zwiększająca zasięg pilota, 433.92 MHz, do zamontowania na lampie LUCY	70,00	86,10



# Flo

## Sterowanie radiowe Flo z kodem stałym programowanym o częstotliwości 433.92 MHz, 1024 kombinacji kodów.

W ofercie Nice piloty:

- 2 - kanałowe
- 4 - kanałowe

**Sterowanie Flo:** zasięg do 100 m z anteną ABFKIT/ABF w terenie otwartym. Niebieska obudowa i niebieskie przyciski to cecha rozpoznawcza. Kod ustawiany ręcznie za pomocą dziesięciu przełączników.

Nieograniczona „pamięć” radioodbiornika, należy ustawić taką samą kombinację przełączników na pilocie i w radioodbiorniku.



Kod		cena netto	cena brutto
<b>FLO2</b>	pilot 2-kanałowy, 433.92 MHz, kod stały	125,00	153,75
<b>FLO4</b>	pilot 4-kanałowy, 433.92 MHz, kod stały	140,00	172,20



		cena netto	cena brutto
<b>FLOX2</b>	radioodbiornik uniwersalny 2-kanałowy, 433.92 MHz, kod stały, pamięć nieograniczona	230,00	282,90



<b>FLOX12</b>	radioodbiornik wewnętrzny 2-kanałowy, 433.92 MHz, kod stały, pamięć nieograniczona	230,00	282,90
---------------	--	--------	--------



<b>ABF</b>	antena zwiększająca zasięg pilota, 433.92 MHz, z przewodem 3m i podstawką	80,00	98,40
<b>ABFKIT</b>	antena zwiększająca zasięg pilota, 433.92 MHz, do zamontowania na lampie LUCY	70,00	86,10

FLO2



FLO4





# Nice

## Automatyka do bram przesuwnych

### Automatyka do bram przesuwnych

52-53 Robus400/600/1000

54-55 Run1500/1800/2500

56 Tub4000

57 Listwy zębate

132 Road400 (Oferta specjalna)

132 Rox600/100 (Oferta specjalna)

133 Thor1500 (Oferta specjalna)

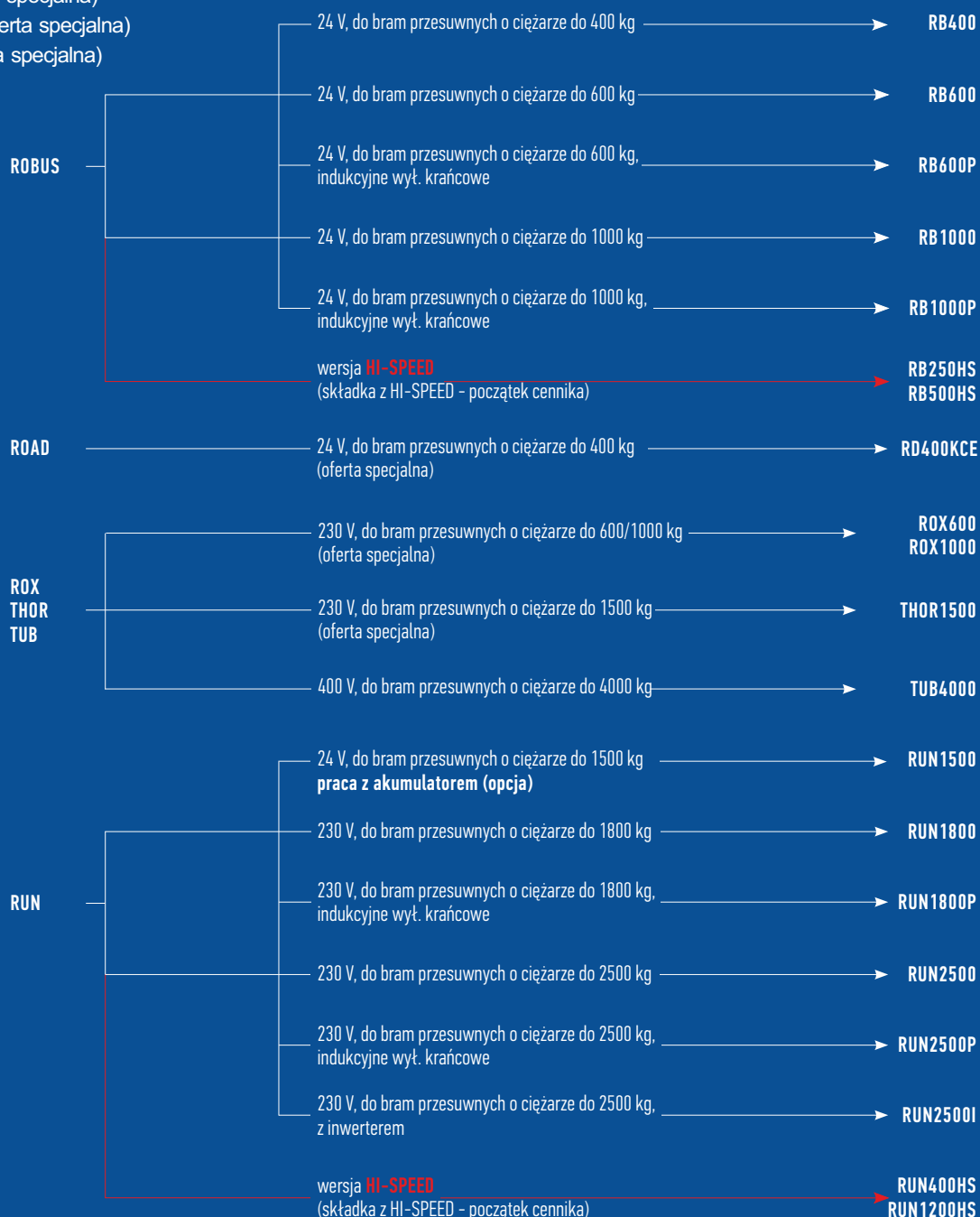

# Robus

ROBUS 600/1000 MOCNY, SZYBKI  
Z ZAAWANSOWANĄ ELEKTRONIKĄ



ROBUS 400 KOMPLETNY ZESTAW  
Z REGULOWANĄ PRĘDKOŚCIĄ  
PRZESUWU BRAMY MAX. DO 20 M/MIN.

**Siłowniki elektromechaniczne do bram przesuwanych o ciężarze od 400 kg, do 600 kg lub do 1000 kg. Technologia BLUEBUS. Najbardziej popularny produkt na rynku.**

**BLUEBUS:** system umożliwia podłączenie urządzeń peryferyjnych za pomocą przewodu 2-żyłowego, diody LED sygnalizują włączone funkcje.

**Szybki:** regulowana prędkość przesuwu bramy - ROBUS400 do 20 m/min.

**Praktyczny:** wbudowana modułowa centrala sterująca BLUEBUS, tylko trzy przyciski programowania, wymiowane wtyczki do podłączeń.

**Silny:** idealny do intensywnej pracy np. do wspólnot mieszkaniowych - ROBUS1000.

**Wygodny:** funkcja częściowego otwarcia bramy w standardzie (funkcja furtki).

**Inteligentny:** siłownik w czasie programowania automatycznie zapamiętuje położenia krańcowe bramy (autoprogramowanie).

**Uniwersalny:** jedna centrala RBA3R10 w trzech modelach siłowników ROBUS.

**Bezpieczny:** stała kontrola podłączonych urządzeń, lampa sygnalizuje niesprawne działanie systemu - liczbą mignięć określa typ błędu (autodiagnoza), amperometryczny system wykrywania przeszkody, łagodny start przy otwieraniu i zwolnienie przy zamykaniu.

**Zaawansowany:** siła, tryb pracy, prędkość, mogą być regulowane na kilku poziomach. **Za pomocą programatora 0-View istnieje możliwość bardzo dokładnego ustawienia parametrów funkcji.**

**Funkcja master/slave:** synchronizowanie pracy dwóch siłowników.

**Nowoczesny:** posiada czujnik temperatury, który dopasowuje siłę siłownika do warunków atmosferycznych, korygując również próg przeciężenia.

**Funkcja serwisowa:** kontrolka sygnalizuje potrzebę wykonania konserwacji po wcześniej zaprogramowanej liczbie cykli.

**Oszczędny:** w stanie spoczynku ogranicza pobór energii, przechodząc w tryb „Stand by”.

**Zawsze pracuje:** dzięki akumulatorowi awaryjnemu PS124 (opcja), siłownik otworzy i zamknie bramę, nawet w przypadku braku zasilania.

**Możliwość zastosowania indukcyjnych wyłączników krańcowych.**

**Złącze radiowe typu SM, OXIBD.**

**Fotokomórki typu BLUEBUS.**

**Solemyo: ROBUS400/ROBUS600/ROBUS1000.**

funkcje central strona 102/103

Kod		cena netto	cena brutto
<b>ROBUS400BDKCE</b>	zestaw do bram przesuwanych o ciężarze do <b>400 kg</b> : siłownik samohamowny z wbudowaną centralą sterującą RBA3R10 BLUEBUS, silnik 24V, radioodbiornik OXIBD, <b>2 piloty trzykanałowe ON3EBD, fotokomórki EPMB, lampa sygnalizacyjna ELDC z wbudowaną anteną</b>	1 850,00	2 275,50
<b>ROBUS600BDKCE</b>	zestaw do bram przesuwanych o ciężarze do <b>600 kg</b> : siłownik samohamowny z wbudowaną centralą sterującą RBA3R10 BLUEBUS, silnik 24V, radioodbiornik OXIBD, <b>2 piloty trzykanałowe ON3EBD, fotokomórki EPMB, lampa sygnalizacyjna ELDC z wbudowaną anteną</b>	2 150,00	2 644,50
<b>ROBUS400</b>	samohamowny siłownik, silnik 24V, do 400 kg, wbudowana centrala sterująca RBA3R10 BLUEBUS	1 400,00	1 722,00
<b>ROBUS600</b>	samohamowny siłownik, silnik 24V, do 600 kg, wbudowana centrala sterująca RBA3R10 BLUEBUS	1 600,00	1 968,00
<b>ROBUS600P</b>	samohamowny siłownik, silnik 24V, do 600 kg, wbudowana centrala sterująca RBA3R10 BLUEBUS, indukcyjne wył. krańcowe	1 750,00	2 152,50
<b>ROBUS1000</b>	samohamowny siłownik, silnik 24V, do 1000 kg, wbudowana centrala sterująca RBA3R10 BLUEBUS	2 050,00	2 521,50
<b>ROBUS1000P</b>	samohamowny siłownik, silnik 24V, do 1000 kg, wbudowana centrala sterująca RBA3R10 BLUEBUS, indukcyjne wył. krańcowe	2 300,00	2 829,00

Parametry		RB400	RB600	RB1000
Zasilanie centrali/Zasilanie silnika	(V)	230/24	230/24	230/24
Moc pobierana	(W)	330	515	450
Natężenie prądu	(A)	1.4	2.5	2.3
Stopień zabezpieczenia	(IP)	44	44	44
Nominalny moment obrotowy	(Nm)	6.0	9.0	15.0
Moment startowy	(Nm)	12.0	18.0	27.0
Prędkość min-max bramy	(m/s)	0.18-0.34	0.15-0.31	0.14-0.28
Max. ciężar bramy	(kg)	400	600	1000
Temperatura pracy	(°C min/max)	-20 do +50	-20 do +50	-20 do +50
Klasa izolacji		1	1	1
Intensywność pracy	(cykle na dzień)	50	100	150
Ciężar	(kg)	8	11	13

## AKCESORIA



### LOLA

listwa zębata nylonowa M4, w odcinkach po 0,5 metra, pakowana po 10 sztuk, cena za 5 mb

200,00  
246,00 brutto



### ROA6

listwa zębata nylonowa M4, z rdzeniem stalowym, w odcinkach metrowych

50,00  
61,50 brutto



### ROA8

listwa zębata metalowa M4, ocynkowana, 30x8 mm, w odcinkach metrowych, w kpl. ze śrubami i tulejami dystansowymi

50,00  
61,50 brutto



### PS124

akumulator 24V 1.2 Ah z wbudowaną kartą ładowania

290,00  
356,70 brutto



### RBA1

indukcyjne wyłączniki krańcowe do ROBUS400/600/1000

250,00  
307,50 brutto



### FT210B

fotokomórki (para-bez baterii) BLUEBUS, nastawne z kątem 210°, zasięg 15 m

370,00  
455,10 brutto



### EPMB

fotokomórki (para) BLUEBUS zasięg 15-30 m

200,00  
246,00 brutto



### ELDC

lampa sygnalizacyjna 12V/24V z wbudowaną anteną 433.92 MHz

135,00  
166,05 brutto



### OVIEW/A

programator, połączenie za pomocą BUS T4

650,00  
799,50 brutto



### IT4WIFI

interfejs Wi-Fi do sterowania automatyką przez urządzenia mobilne

300,00  
369,00 brutto

POZOSTAŁE AKCESORIA STR. 108-116

## TABELA KOMPATYBILNOŚCI AKCESORIÓW

	Radio- odbiornik	Piloty				Fotokomórki								Lampy sygnalizacyjne							
	WBUDOWANY	ERA INTI	ERA ONE	ERA FLOR	NICEWAY	EPS	EMP	EPL	EPSB	EPMB	EPLB	EPMDW	EPMDR	F210	F210B	F210B	F210B	ELAC	ELDC	WLT	
RB400		•	•	•	•				•	•	•								•	•	•
RB600/600P		•	•	•	•				•	•	•								•	•	•
RB1000/1000P		•	•	•	•				•	•	•								•	•	•

## WYMIARY

### ROBUS400

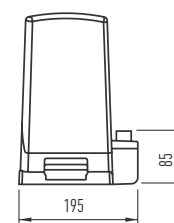
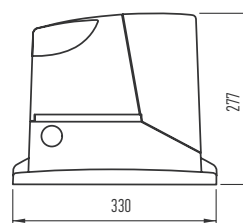

## PRZYKŁADOWE ZESTAWY ROBUS600 DO UŻYTKU PRZYDOMOWEGO

			cena netto	cena brutto
RB600EKSTRABD		zestaw do bram przesuwnych o wadze do 600 kg: siłownik RB600 z wbudowaną centralą sterującą, radioodbiornik OXIBD, 1 pilot trzykanałowy ON3EBD, fotokomórki EPMB	2 030,00	2 496,90
ROBUS600 ERA FLOR		zestaw do bram przesuwnych o wadze do 600 kg: siłownik RB600 z wbudowaną centralą sterującą, radioodbiornik OXIBD, 1 pilot dwukanałowy FLO2RE, fotokomórki EPMB	2 045,00	2 515,35

## GOTOWY ZESTAW ROBUS400BD DO UŻYTKU PRZYDOMOWEGO

### ROBUS400BDKCE

siłownik do bram przesuwnych o ciężarze do 400 kg



### ON3EBD

2 piloty dwukanałowe 433.92 MHz, dwukierunkowe



### EPMB

fotokomórki (para) BLUEBUS zasięg 15-30 m



### ELDC

lampa sygnalizacyjna 12V/24V z wbudowaną anteną 433.92 MHz



### OXIBD

dwukierunkowy radioodbiornik wewnętrzny, 4-kanałowy 433.92 MHz



# Run

**Siłowniki elektromechaniczne do bram przesuwnych o ciężarze do 1500 kg, 1800 kg lub do 2500 kg. Technologia BLUEBUS.**

**Dostępna także wersja z inwerterem (RUN2500I).**

**BLUEBUS:** system umożliwia podłączenie urządzeń peryferyjnych za pomocą przewodu 2-żyłowego, diody LED sygnalizują włączone funkcje.

**Praktyczny:** wbudowana centrala, łatwość podłączenia za pomocą specjalnych złączy, trzy przyciski programowania.

**Obsługa dwóch lamp** sygnalizacyjnych.

**Czujnik temperatury** reguluje moc silnika w zależności od warunków pogodowych oraz koryguje próg zabezpieczenia termicznego i intensywność wewnętrznego chłodzenia.

**Silny:** idealny do zastosowań przemysłowych, sprawność nawet do 670 cykli na dzień (RUN2500I).

**Inteligentny:** siłownik w czasie programowania automatycznie zapamiętuje położenia krańcowe bramy (autoprogramowanie).

Chłodzony silnik z krańcówkami elektromechanicznymi lub indukcyjnymi. Odpowiedni do pracy w ekstremalnych warunkach.

**Inwerter** (wersja RUN2500I) umożliwia zasilanie i uruchamianie silnika trójfazowego (3x400V) napięciem jednofazowym 230V. Umożliwia ponadto, poprzez zmianę częstotliwości napięcia zasilającego silnik, zmianę prędkości przesuwu bramy w granicach od 3.6 m/min do 15.0 m/min, w celu zoptymalizowania obciążenia roboczego oraz intensywności pracy.



**Nowoczesny:** posiada czujnik temperatury, który dopasowuje siłę siłownika do warunków atmosferycznych, korygując również próg przeciążenia.

**Zawsze pracuje:** dzięki akumulatorowi awaryjnemu PS124 (opcja), siłownik otworzy i zamknie bramę, nawet w przypadku braku zasilania (RUN1500)

**Bezpieczny:** stała kontrola podłączonych urządzeń, lampa sygnalizuje niesprawne działanie systemu - liczbą mignięć określa typ błędu (autodiagnoza), amperometryczny system wykrywania przeszkody, łagodny start przy otwieraniu i zwolnienie przy zamykaniu.

**Zaawansowany:** mocny start, regulacja siły i czasu paazy, tryby pracy mogą być regulowane na kilku poziomach.

**Funkcja master/slave:** zsynchronizowanie pracy dwóch siłowników.

**Złącze radiowe typu SM, OXIBD.**  
**Fotokomórki typu BLUEBUS.**

funkcje central strona 102/103

Kod		cena netto	cena brutto
<b>RUN1500</b>	samohamowny siłownik, silnik 24V, do 1500 kg, wbudowana centrala sterująca RBA3R10 BLUEBUS, <b>praca z akumulatorem PS124 (opcja)</b>	2 250,00	2 767,50
<b>RUN1800</b>	samohamowny siłownik, silnik 230V, do 1800 kg, wbudowana centrala sterująca RUA1 BLUEBUS	2 350,00	2 890,50
<b>RUN1800P</b>	samohamowny siłownik, silnik 230V, do 1800 kg, wbudowana centrala sterująca RUA1 BLUEBUS, indukcyjne wył. krańcowe	2 550,00	3 136,50
<b>RUN2500</b>	samohamowny siłownik, silnik 230V, do 2500 kg, wbudowana centrala sterująca RUA1 BLUEBUS	2 850,00	3 505,50
<b>RUN2500I</b>	samohamowny siłownik, zasilanie 230V, silnik 3x400V, do 2500 kg, wbudowana centrala sterująca RUA2 BLUEBUS, <b>z inwerterem</b>	2 900,00	3 567,00
<b>RUN2500P</b>	samohamowny siłownik, silnik 230V, do 2500 kg, wbudowana centrala sterująca RUA1 BLUEBUS, indukcyjne wył. krańcowe	3 050,00	3 751,50

Parametry		RUN1500	RUN1800/P	RUN2500/P	RUN2500I
Zasilanie/Zasilanie silnika	(V)	230/24	230/230	230/230	230/3x400
Moc pobierana	(W)	400	700	870	650
Natężenie prądu	(A)	2.0	3.0	3.8	3.7
Stopień zabezpieczenia	(IP)	44	44	44	44
Moment obrotowy	(Nm)	20	20	30	25
Max. siła	(N)	1000	1110	1390	1670
Max. moment obrotowy	(Nm)	35	40	50	60
Prędkość bramy	(m/s)	0.25	0.17	0.17	0.06-0.26
Max. ciężar bramy	(kg)	1500	1800	2500	2500
Temperatura pracy	(°C min/max)	-20 do +50	-20 do +50	-20 do +50	-20 do +50
Klasa izolacji		1	1	1	1
Intensywność pracy	(cykle/dzień)	400	200	300	<b>670</b>
Ciężar	(kg)	19	20	25	25



## AKCESORIA



### ROA8

listwa zębata metalowa M4, ocynkowana, 30x8 mm, w odcinkach metrowych, w kpl. ze śrubami i tulejami dystansowymi

50,00

**61,50 brutto**



### FT210B

fotokomórki (para-bez baterii) BLUEBUS, nastawne z kątem 210°, zasięg 15 m

370,00

**455,10 brutto**



### ROA81

listwa zębata metalowa M6, ocynkowana, 30x30 mm, w odcinkach metrowych, przeznaczona do współpracy z RUA12

145,00

**178,35 brutto**



### EPMB

fotokomórki (para) BLUEBUS zasięg 15-30 m

200,00

**246,00 brutto**



### RUA12

koło zębate, moduł 6 mm, do współpracy z listwą ROA81 RUN jest fabrycznie wyposażony w koło zębate o module 4 mm do współpracy z listwą ROA8

240,00

**295,20 brutto**



### PS124

akumulator 24V 1.2 Ah z wbudowaną kartą ładowania (do RUN1500)

290,00

**356,70 brutto**



### RBA1

indukcyjne wyłączniki krańcowe do RUN1800/RUN2500

250,00

**307,50 brutto**



### OVIEW/A

programator, połączenie za pomocą BUS T4

650,00

**799,50 brutto**



### ELDC

lampa sygnalizacyjna 12V/24V z wbudowaną anteną 433.92 MHz

135,00

**166,05 brutto**



### IT4WIFI

interfejs Wi-Fi do sterowania automatyką przez urządzenia mobilne

300,00

**369,00 brutto**

POZOSTAŁE AKCESORIA STR. 108-116

## TABELA KOMPATYBILNOŚCI AKCESORIÓW

Radio- odbiornik	Piloty				Fotokomórki										Lampy sygnalizacyjne					
	WBUDOWANY	ERA INTI	ERA ONE	ERA FLOR	NICEWAY	EPS	EMP	EPL	EPSB	EPMB	EPLB	EPMOW	EPMOR	F210	FT210	F210B	FT210B	ELAC	ELDC	WLT
RUN1500/1500P, 1800/1800P, 2500/2500P, 2500I		•	•	•	•				•	•	•					•	•		•	•

## WYMIARY

### RUN

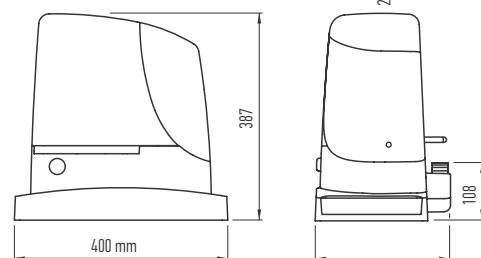

## PRZYKŁADOWE ZESTAWY

### RUN1800BD



zestaw do bram przesuwanych o wadze do 1800 kg: siłownik RUN1800 z wbudowaną centralą sterującą BLUEBUS, radioodbiornik OXIBD, 1 pilot trzykanałowy ON3EBD, fotokomórki EPMB

cena netto

2 795,00

cena brutto

3 437,85

## PRZYKŁADOWY ZESTAW

### RUN1800BD

siłownik do bram przesuwanych o ciężarze do 1800 kg



### ON3EBD

1 pilot trzykanałowy 433.92 MHz, dwukierunkowy



### OXIBD

dwukierunkowy radioodbiornik wewnętrzny, 4-kanalowy 433.92 MHz



### EPMB

fotokomórki (para) BLUEBUS zasięg 15-30 m



# Tub

## Siłownik elektromechaniczny TUB do bram przesuwnych o ciężarze do 4000 kg. Idealny do zastosowań przemysłowych.

Siłownik elektromechaniczny, samohamowny z wbudowaną centralą sterującą D-PRO 500.

**Silny:** duży moment obrotowy 190 Nm.

### D-PRO 500:

Centrala DPR0500 jest przeznaczona do sterowania siłownikami elektromechanicznymi do napędu bram, bram segmentowych lub rolet. Może funkcjonować prawidłowo z zasilaniem trójfazowym lub jednofazowym z napięciami 400V lub 230V (Ustawiona domyślnie dla zasilania trójfazowego 400V).

### Zalety centrali D-PRO500:

- dedykowany moduł bezpotencjałowych wyjść przekaźnikowych (NDA040)
- łatwe programowanie za pomocą 3 przycisków
- 2 diagnostyczne diody LED pozwalają szybko zweryfikować usterkę
- współpracuje z programatorem OVIEW (poprzez opcjonalny interfejs IBT4N)

- kompatybilna z listwami krawędziowymi
- współpracuje z radioodbiornikami typu SM, OXIBD
- pozwala zaplanować przeglądy okresowe, dzięki licznikowi cykli
- realizuje 15 funkcji przy pomocy radioodbiornika OXIBD, np. „zespół mieszkalny” czy „otwórz i zablokuj”
- obsługa semafora.



MOCNY, ŁATWY W UŻYCIU,  
ALUMINIOWY MECHANIZM  
ODBLOKOWANIA AWARYJNEGO  
NICE W PRZYPADKU BRAKU ZASILANIA

Kod		cena netto	cena brutto
<b>TUB4000</b>	siłownik samohamowny, silnik 3x400V, trójfazowy, do 4000 kg, z wbudowaną centralą sterującą D-PRO 500, sprzęgło mechaniczne	7 000,00	8 610,00

## AKCESORIA



### ROA81

listwa zębata metalowa M6, ocynkowana, 30x30 mm, w odcinkach metrowych (do TUB)

145,00  
**178,35 brutto**



### ELAC

lampa sygnalizacyjna 230V z wbudowaną anteną 433.92 MHz

120,00  
**147,60 brutto**



### EPM

fotokomórki (para), zasięg 15 - 30 m

170,00  
**209,10 brutto**



### OVIEW/A

programator, połączenie za pomocą BUS T4

650,00  
**799,50 brutto**



### IT4WIFI

interfejs Wi-Fi do sterowania automatyką przez urządzenia mobilne

300,00  
**369,00 brutto**

POZOSTAŁE AKCESORIA STR. 108 - 116

Parametry	TUB	
Zasilanie centrali/Zasilanie silnika	(V)	3x400/3x400
Moc pobierana	(W)	1.65
Natężenie prądu	(A)	550
Natężenie prądu (silnik)	(A)	-
Wbudowany kondensator	(uF)	44
Stopień zabezpieczenia	(IP)	190
Nominalny moment obrotowy	(Nm)	10.0
Prędkość bamy	(m/s)	1.28
Max. ciężar bramy	(kg)	3500
Temperatura pracy	(°C min/max)	-20 do +50
Klasa izolacji		F
Intensywność pracy	(%)	200 cykli/dzień
Ciężar	(kg)	60.0

## WYMIARY

### TUB

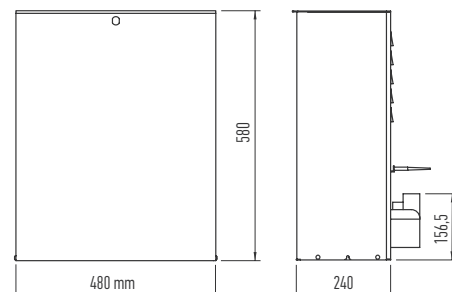

# Listwy zębate

## Do automatyki do bram przesuwnych

Listwy zębate nylonowe są przeznaczone do bram przesuwnych ważących do 400 kg (ROA6).

Listwy zębate metalowe są idealne do bram przesuwnych wszystkich typów: Listwę ROA6 można przyspawać bezpośrednio do bramy, natomiast listwę ROA8 zainstalujemy, dzięki dołączonym do zestawu śrubom i tulejom dystansowym.

## AKCESORIA



### LOLA

listwa zębata nylonowa M4, w odcinkach po 0,5 metra, pakowana po 10 sztuk, cena za 5 mb

200,00  
246,00 brutto



### ROA6

listwa zębata nylonowa M4, z rdzeniem stalowym, w odcinkach metrowych

50,00  
61,50 brutto



### ROA8

listwa zębata metalowa M4, ocynkowana, 30x8 mm, w odcinkach metrowych, w kpl. ze śrubami i tulejami dystansowymi

50,00  
61,50 brutto



### ROA81

listwa zębata metalowa M6, ocynkowana, 30x30 mm, w odcinkach metrowych (do siłowników TUB)

145,00  
178,35 brutto





# Nice

## Automatyka do bram skrzydłowych

### Automatyka do bram skrzydłowych

60-61 Too  
62-63 Wingo  
64-65 Toona  
66-67 Walky  
68-69 Hopp  
70-71 Hyke  
72-73 Hyppo

T00	230 V, do skrzydła bramy do 3.0 m	→	T003000	
		230 V, do skrzydła bramy do 4.5 m	→	T004500
WINGO	230 V	do skrzydła bramy do 2.0 m	→	WINGO4000
		do skrzydła bramy do 3.5 m	→	WINGO5000
	24 V	do skrzydła bramy do 2 m, <b>praca z akumulatorem - opcja</b> (oferta specjalna)	→	WINGO2024
		do skrzydła bramy do 3.5 m, <b>praca z akumulatorem - opcja</b> (oferta specjalna)	→	WINGO3524
	<b>wersja HI-SPEED, praca z akumulatorem - opcja</b> (składka z HI-SPEED - początek cennika)		→	WG3524HS
TOONA	230 V	do skrzydła bramy do 3 m, z wyłącznikiem krańcowym przy otwieraniu	→	T04005
		do skrzydła bramy do 3 m, z wyłącznikiem krańcowym przy otwieraniu i zamykaniu	→	T04006
		do skrzydła bramy do 3 m, z wyłącznikiem krańcowym przy otwieraniu i zamykaniu, <b>3200N</b>	→	T04016P
		do skrzydła bramy do 5 m, z wyłącznikiem krańcowym przy otwieraniu	→	T05015
		do skrzydła bramy do 5 m, z wyłącznikiem krańcowym przy otwieraniu i zamykaniu	→	T05016
		do skrzydła bramy do 5 m, z wyłącznikiem krańcowym przy otwieraniu i zamykaniu, <b>3200N</b>	→	T05016P
	24 V	do skrzydła bramy do 3 m, z enkoderem, do pracy intensywnej	→	T04024
		do skrzydła bramy do 5 m, z enkoderem, do pracy intensywnej	→	T05024
		do skrzydła bramy do 5 m, z enkoderem, do pracy <b>bardzo intensywnej</b>	→	T05024I
		do skrzydła bramy do 7 m, z enkoderem, do pracy intensywnej	→	T07024
	<b>wersja HI-SPEED</b> (składka z HI-SPEED - początek cennika)		→	T05024HS T06024HS
WALKY	24 V	do skrzydła bramy/furtki 1.8 m	→	WALKY1024
		do bram dwuskrzydłowych	→	WALKY2024
HOPP	24 V, do skrzydła bramy 2.4 m, z wbudowaną centralą BLUEBUS	→	H07124	
		24 V, do skrzydła bramy 2.4 m, bez centrali	→	H07224
		24 V, do skrzydła bramy 2.4 m	→	HOPP
HYKE	24 V, do skrzydła bramy 3.5 m, z wbudowaną centralą BLUEBUS, do pracy intensywnej	→	HK7024	
		24 V, do skrzydła bramy 3.5 m, bez centrali, do pracy intensywnej	→	HK7224
	<b>wersja HI-SPEED</b> (składka z HI-SPEED - początek cennika)		→	HK7024HS HK7224HS
HYPP0	230 V, do skrzydła bramy 3.0 m	→	HY7005	
		24 V, do skrzydła bramy 3.0 m, do pracy intensywnej	→	HY7024

# Too

**Siłowniki teleskopowe do bram skrzydłowych montowane na słupku, o długości skrzydła do 3.0 m (T003000) i ciężarze do 300 kg i do 4.5 m (T004500) i ciężarze do 250 kg. Idealny do bram posesyjnych.**

**Uniwersalny** dzięki koncepcji ramienia teleskopowego, dostępny w dwóch wersjach: skok roboczy 400 mm lub 500 mm.

**Solidna konstrukcja i nowoczesny design**, pasujący do każdego projektu architektonicznego.

**Trwałość i niezawodność:** mocny korpus - ciśnieniowy, aluminiowy odlew, epoksydowy lakier, tłoczysko ze stali nierdzewnej.

**Wygodny:** szybki i łatwy dostęp do złączy elektrycznych.

**Łatwy w instalacji:** dzięki nowym uchwytom mocującym (w komplecie) i możliwości ich regulacji. Nie wymaga spawania.

**Praktyczne wysprzężenie:** w górnej części korpusu, personalizowanym kluczykiem Nice.

**Dostępny w zestawach z centralą sterującą MC800.**

funkcje central strona 102/103



Kod		cena netto	cena brutto
<b>T003000</b>	<b>teleskopowy</b> siłownik, silnik 230 V, do skrzydła do 3.0 m i ciężarze do 300 kg	750,00	922,50
<b>T004500</b>	<b>teleskopowy</b> siłownik, silnik 230 V, do skrzydła do 4.5 m i ciężarze do 250 kg	850,00	1 045,50
<b>T003000 ERA FLOR</b>	zestaw do bram dwuskrzydłowych: 2 teleskopowe siłowniki do bram o długości skrzydła do 3.0 m i ciężarze do 300 kg, centrala sterująca MC800, radiodiodniomik OXIBD, 1 pilot dwukanałowy FLO2RE, <b>fotokomórki EPM, lampa sygnalizacyjna ELAC</b>	2 100,00	2 583,00
<b>T004500 ERA FLOR</b>	zestaw do bram dwuskrzydłowych: 2 teleskopowe siłowniki do bram o długości skrzydła do 4.5 m i ciężarze do 250 kg, centrala sterująca MC800, radiodiodniomik OXIBD, 1 pilot dwukanałowy FLO2RE, <b>fotokomórki EPM, lampa sygnalizacyjna ELAC</b>	2 400,00	2 952,00

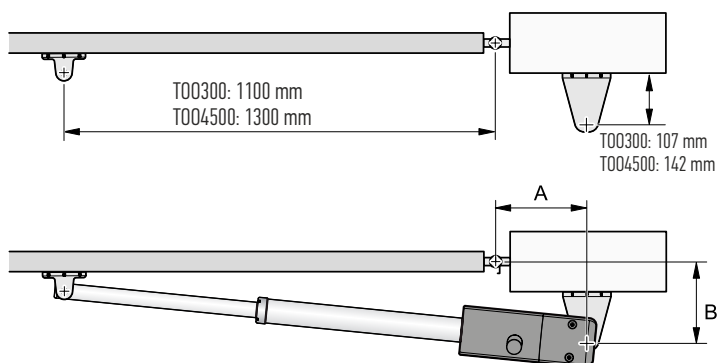

Parametry		T003000	T004500
Zasilanie	(V)	230	230
Moc pobierana max.	(W)	340	340
Natężenie prądu nominalne	(A)	1.1	1.1
Stopień zabezpieczenia	(IP)	54	54
Skok	(mm)	400	500
Siła uciążu max.	(N)	2000	2000
Prędkość liniowa	(m/s)	0.016	0.016
Temperatura pracy	(°C min./max.)	-20 do +50	-20 do +50
Intensywność pracy	(cykle/h)	24	24
Ciężar	(kg)	5.5	6
Wymiary	(mm)	700x100x177	800x100x177

	a	A	B
T00300	90°	95	270
	90°	195	200
	110°	150	150
T004500	90°	200	250
	110°	170	170

## AKCESORIA



**PLA10**  
zamek elektromagnetyczny pionowy

350,00  
**430,50 brutto**



**PLA11**  
zamek elektromagnetyczny poziomy

350,00  
**430,50 brutto**



**EPM**  
fotokomórka (para) zasięg 15-30m

170,00  
**209,10 brutto**



**ELAC**  
lampa sygnalizacyjna 230V  
z wbudowaną anteną 433.92 MHz

120,00  
**147,60 brutto**

POZOSTAŁE AKCESORIA STR. 108-116

## WYMIARY

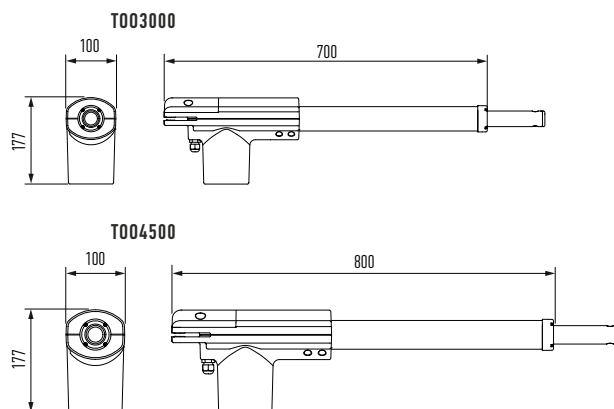

## TABELA KOMPATYBILNOŚCI AKCESORIÓW

	Radio-odbiornik		Piloty							Fotokomórki								Lampy sygnalizacyjne				
	MC200/WBUDOWANY	MC800/OXIBD/OXILR	ERA INTI	ERA ONE	ERA ONE BD	ERA ONE LR	ERA FLOR	NICEWAY	EPS	EMP	EPL	EPSB	EPMB	EPLB	EPMOV	F210	FT210	F210B	FT210B	ELAC	ELDC	WLT
<b>T003000</b>		•	•	•	•	•	•	•	•	•	•	•	•	•	•	•	•	•	•	•		
<b>T004500</b>		•	•	•	•	•	•	•	•	•	•	•	•	•	•	•	•	•	•	•		

## GOTOWE ZESTAWY DO UŻYTKU PRZYDOMOWEGO

**T003000 ERA FLOR**  
2 teleskopowe siłowniki do bram o długości do 3.0 m



**FLO2RE**  
1 pilot dwukanałowy  
433.92 MHz



**MC800**  
1 centrala sterująca



**OXIBD**  
dwukierunkowy radioodbiornik  
wewnętrzny,  
4-kanałowy 433.92 MHz



**EPM**  
para fotokomórek



**ELAC**  
lampa sygnalizacyjna 230V  
z wbudowaną anteną 433.92 MHz



# Wingo 230V

**Siłowniki elektromechaniczne do bram dwuskrzydłowych o długości skrzydła do 2.0 m lub do 3.5 m i ciężarze do 200 kg.**

**WINGO 2024/WING03524 (patrz strona 135).**

Sprzedawane w zestawach z centralą:  
- MC800 (WING04000, WING05000), pilotami ERA FLOR.

**Dwie wersje:** do bram o długości skrzydła do 2.0 m (WING04000) lub do 3.5 m (WING05000).

**Łatwy montaż:** po zamontowaniu siłownika wszystkie połączenia elektryczne mogą być wykonane od góry, ogranicznik krańcowy przy otwieraniu w standardzie.

**Metalowa nakrętka** na śrubę pociągową z brązu to trwałość i niezawodność.

**Wbudowany kondensator.**

Wygodny mechanizm odblokowania awaryjnego w przypadku braku zasilania.

**Bezpieczny:**

- fototest - automatyczne sprawdzenie poprawności działania fotokomórek przed każdym ruchem bramy

**Wygodna:** funkcja częściowego otwarcia bramy (funkcja furtki).

**Zaawansowana:** regulacja trybu pracy, czasu otwierania, itp, diody LED sygnalizują włączone funkcje, obsługa 3 linii fotokomórek.

**Inteligentna:** siłowniki w czasie programowania automatycznie zapamiętują położenie krańcowe bramy (autoprogramowanie).

**Złącze radiowe typu SM, OXIBD.**

**Fotokomórki typu BF/EPM/F210/FT210/BLUEBUS.**

funkcje central strona 102/103

WYGODNA OSŁONA ZAKRYWAJĄCA POŁĄCZENIA ELEKTRYCZNE



Kod		cena netto	cena brutto
<b>WING04ERAFLOR</b>	zestaw do bram dwuskrzydłowych: 2 siłowniki samohamowne do bram o długości skrzydła do 2.0 m i ciężarze do 200 kg, z ogranicznikiem krańcowym przy otwieraniu, centrala sterująca MC800, radioodbiornik OXIBD, 2 piloty dwukanałowe FLO2RE	2 250,00	2 767,50
<b>WING05ERAFLOR</b>	zestaw do bram dwuskrzydłowych: 2 siłowniki samohamowne do bram o długości skrzydła do 3.5 m i ciężarze do 200 kg, z ogranicznikiem krańcowym przy otwieraniu, centrala sterująca MC800, radioodbiornik OXIBD, 2 piloty dwukanałowe FLO2RE	2 650,00	3 259,50

Parametry		WINGO	WING05000
Zasilanie (V)		230	230
Moc pobierana (W)		120	130
Natężenie prądu (A)		0.5	0.5
Kondensator wbudowany (uF)		5	5
Stopień zabezpieczenia (IP)		44	44
Zabezpieczenie termiczne (°C)		140	140
Skok (mm)		320	470
Siła uciążu (N)		1500	1700
Prędkość liniowa (m/s)		0.016	0.013
Temperatura pracy (°C min./max.)		-20 do +50	-20 do +50
Intensywność pracy (%)		30	30
Ciężar (kg)		5	6

## WYMIARY

### WINGO

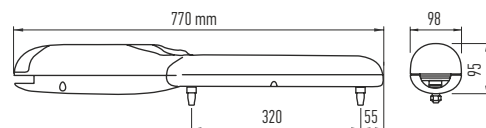

### WING05000

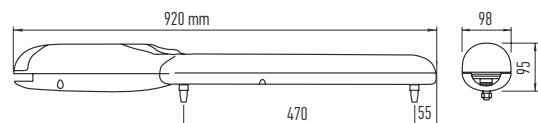



## AKCESORIA



**PLA13**  
ograniczniki krańcowe mechaniczne przy otwieraniu i zamykaniu (4 szt.)

60,00  
**73,80 brutto**



**BF**  
fotokomórka (para) zasięg 15-30m

130,00  
**159,90 brutto**



**EPM**  
fotokomórki (nadajnik+odbiornik) zasięg 15-30 m

170,00  
**209,10 brutto**



**F210**  
fotokomórki nastawne z kątem 210°, zasięg 15 m

260,00  
**319,80 brutto**



**FT210**  
fotokomórki (para-bez baterii), nastawne z kątem 210°, zasięg 15 m

370,00  
**455,10 brutto**



**ELAC**  
lampa sygnalizacyjna 230V z wbudowaną anteną 433.92 MHz

120,00  
**147,60 brutto**



**IT4WIFI**  
interfejs Wi-Fi do sterowania automatyką przez urządzenia mobilne

300,00  
**369,00 brutto**



**STP 200**  
regulowany wspornik tylny do przykręcenia (2 szt./opak.)

50,00  
**61,50 brutto**



**STA 200**  
regulowany wspornik przedni do przykręcenia (2 szt./opak.)

50,00  
**61,50 brutto**

POZOSTAŁE AKCESORIA STR. 108-116

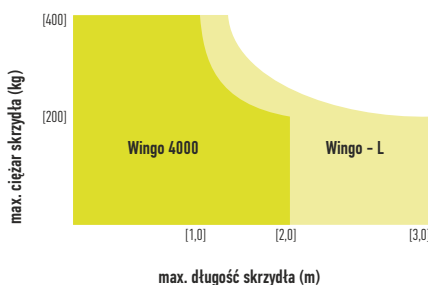

## PARAMETRY SKRZYDŁA BRAMY

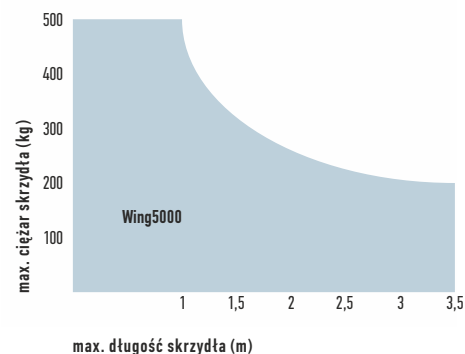

## TABELA KOMPATYBILNOŚCI AKCESORIÓW

	Radio-odbiornik		Piloty							Fotokomórki								Lampy sygnalizacyjne				
	MC200/WBUDOWANY	MC800/OX1BD/OX1LR	ERA INTI	ERA ONE	ERA ONE BD	ERA ONE LR	ERA FLOR	NICEWAY	EPS	EMP	EPL	EPSB	EPMB	EPLB	EPMOW	F210	FT210	F210B	FT210B	ELAC	ELDC	WLT
WING04		•	•	•	•	•	•	•	•	•	•	•	•	•	•	•	•		•			
WING05		•	•	•	•	•	•	•	•	•	•	•	•	•	•	•	•		•			

## GOTOWY ZESTAW DO UŻYTKU PRZYDOMOWEGO

**WING04ERAFLORE**  
2 siłowniki do bram o długości do 2.0 m



**FLO2RE**  
2 piloty dwukanałowe 433.92 MHz, dwukierunkowe



**OX1BD**  
dwukierunkowy radioodbiornik wewnętrzny, 4-kanalowy 433.92 MHz



**MC800**  
1 centrala sterująca z dwukierunkowym radioodbiornikiem OX1BD



# Toona

**Siłowniki elektromechaniczne do bram skrzydłowych o długości skrzydła do 3.0 m, do 5.0 m oraz do 7.0 m.**

**Szeroka oferta:** wersja 230V do użytku przydomowego oraz wersja 24V przeznaczona do pracy intensywnej.

**Nowe modele trzeciej generacji:** jakość i trwałość, bardziej odporne na czynniki atmosferyczne, dzięki obudowie składającej się z dwóch solidnych pokryw aluminiowych pokrytych lakierem poliestrowym. Ruchome komponenty wewnętrzne są wykonane ze stali, lekkich stopów i techno-polimerów.

**Niezawodność i cicha praca:** dzięki nowemu, opatentowanemu rozmieszczeniu urządzeń wewnętrznych.

Dostępne także w specjalnej wersji, o sile maksymalnej 3200 N, przeznaczone do granicznych obciążeń (T04016P, T05016P).

**Przekładnia z brązu** umożliwiająca bezpieczne zamykanie i trwałość użytkowania.

#### Zalecane centrale sterujące:

- do siłowników 230V - MC800 (str. 104)
- do siłowników 24V - Mindy MC824HR10 (str. 104)



#### Centrala MC824HR10:

- do dwóch siłowników 24V z enkoderem
- technologia **BLUEBUS**
- inteligentna: siłowniki w czasie programowania automatycznie zapamiętują położenia krańcowe bramy (autoprogramowanie), diody LED sygnalizują włączone funkcje
- zaawansowana: tylko trzy przyciski programowania, regulacja trybu pracy czasu otwierania, itp.
- wygodna: funkcja częściowego otwarcia bramy (funkcja furtki)
- zawsze pracuje: dzięki akumulatorowi PS324 (opcja), siłowniki otworzą i zamkną bramę, nawet w przypadku braku zasilania
- złącze radiowe typu SM, OXIBD
- jest kompatybilna z systemem OPERA (str. 40-41) i SOLEMYO (str. 114)
- możliwość ustawienia parametrów funkcji za pomocą O-View.

funkcje central strona 102/103

Kod		cena netto	cena brutto
<b>T04005</b>	samohamowny siłownik, silnik 230 V, do skrzydła do 3.0 m, 1800 N, wył. krańcowy przy otwieraniu	900,00	1 107,00
<b>T04006</b>	samohamowny siłownik, silnik 230 V, do skrzydła do 3.0 m, 1800 N, wył. krańcowy przy otwieraniu i zamykaniu	950,00	1 168,50
<b>T05015</b>	samohamowny siłownik, silnik 230 V, do skrzydła do 5.0 m, 1800 N, wył. krańcowy przy otwieraniu	1 200,00	1 476,00
<b>T05016</b>	samohamowny siłownik, silnik 230 V, do skrzydła do 5.0 m, 1800 N, wył. krańcowy przy otwieraniu i zamykaniu	1 250,00	1 537,50
<b>T04016P</b>	samohamowny siłownik, silnik 230 V, do skrzydła do 3.0 m, <b>3200 N</b> , wył. krańcowy przy otwieraniu i zamykaniu	1 000,00	1 230,00
<b>T05016P</b>	samohamowny siłownik, silnik 230 V, do skrzydła do 5.0 m, <b>3200 N</b> , wył. krańcowy przy otwieraniu i zamykaniu	1 260,00	1 549,80
<b>T04024</b>	samohamowny siłownik, silnik 24 V, do skrzydła do 3.0 m, 1800 N, enkoder, do pracy intensywnej	1 200,00	1 476,00
<b>T05024</b>	samohamowny siłownik, silnik 24 V, do skrzydła do 5.0 m, 1800 N, enkoder, do pracy intensywnej	1 400,00	1 722,00
<b>T05024I*</b>	samohamowny siłownik, silnik 24 V, do skrzydła do 5.0 m, 2200 N, enkoder, <b>do nietypowych bardzo ciężkich bram</b>	1 550,00	1 906,50
<b>T07024</b>	samohamowny siłownik, silnik 24 V, do skrzydła do 7.0 m, 2700 N, enkoder, do pracy intensywnej	1 750,00	2 152,50

\* na specjalne zamówienie

Parametry		T04005/T04006	T05015/T05016	T04024/T05024	T05024I/T07024	T04016P/T05016P
Zasilanie silnika (V)		230	230	24	24	230
Max. pobór prądu (A)		1,5	1,5	5	5	1.7
Moc pobierana (W)		340	340	120	120	385
Wbudowany kondensator (uF)		7	7	-	-	10
Stopień zabezpieczenia (IP)		44	44	44	44	44
Prędkość (m/s)		0.016	0.013	0.016	0.013	0.013
Skok (mm)		385/350	540/505	385/540	540/584	350/505
Max. siła (N)		1800	1800	1800	2200/2700	3200
Temperatura pracy (°C min/max)		-20 ÷ +50	-20 ÷ +50	-20 ÷ +50	-20 ÷ +50	-20 ÷ +50
Klasa izolacji		F	F	A	F	F
Intensywność pracy (cykle/h)		58	54	95	41	46
Ciężar (kg)		6	7	6/7	8/15	6/7

## AKCESORIA



**PLA10**  
zamek elektromagnetyczny pionowy

350,00  
**430,50 brutto**



**PLA11**  
zamek elektromagnetyczny poziomy

350,00  
**430,50 brutto**



**PS324**  
akumulator 24V 2.2 Ah z wbudowaną kartą ładowania do centrali MC824H

360,00  
**442,80 brutto**



**EPM**  
fotokomórki (nadajnik+odbiornik) zasięg 15-30 m

170,00  
**209,10 brutto**



**EPMB**  
fotokomórki (para) BLUEBUS zasięg 15-30 m

200,00  
**246,00 brutto**



**ELDC**  
lampa sygnalizacyjna 12V/24V z wbudowaną anteną 433.92 MHz

135,00  
**166,05 brutto**



**OVIEW/A**  
programator, połączenie za pomocą BUS T4

650,00  
**799,50 brutto**



**IT4WIFI**  
interfejs Wi-Fi do sterowania automatyką przez urządzenia mobilne

300,00  
**369,00 brutto**

POZOSTAŁE AKCESORIA STR. 108-116

### PARAMETRY SKRZYDŁA BRAMY

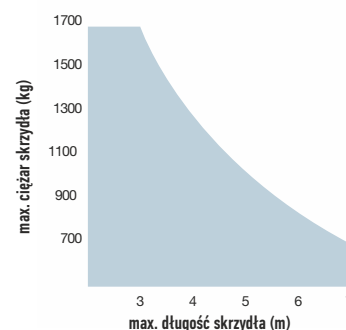

### TABELA KOMPATYBILNOŚCI AKCESORIÓW

	Radioodbiornik						Piloty						Fotokomórki						Lampy sygnalizacyjne							
	MC200/WBUDOWANY	MC800/OXIBD/OXILR	DPRO500/OXIBD/OXILR	DPRO924/OXIBD/OXILR	MC424/WBUDOWANY/OXIBD/OXILR	MC824HR10/OXIBD/OXILR	ERA INTI	ERA ONE	ERA ONE BD	ERA ONE LR	ERA FLOR	NICEWAY	EPS	EPM	EPL	EPSB	EPMB	EPLB	EPMOW	F210	FT210	F210B	FT210B	ELAC	ELDC	WLT
<b>T04024/5024/5024I/7024</b>						•	•	•	•	•	•	•				•	•	•						•	•	
<b>T04005/4006/5015/5016</b>	•						•	•	•	•	•	•	•	•	•	•	•	•	•	•	•		•	•		

### WYMIARY

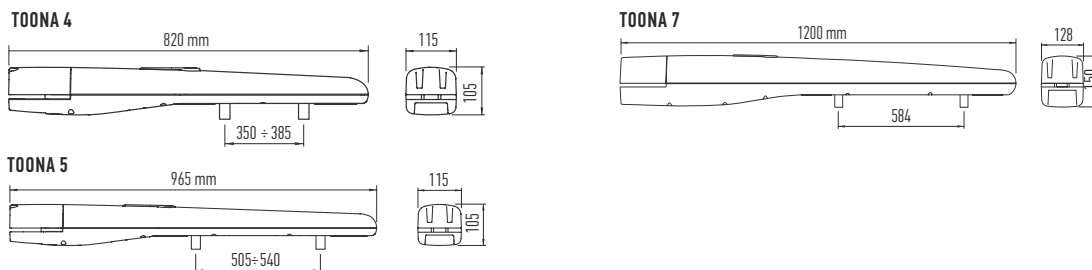

### PRZYKŁADOWE ZESTAWY DO UŻYTKU PRZYDOMOWEGO

		cena netto	cena brutto
<b>TOONA4005BD</b>	zestaw do bram dwuskrzydłowych: 2 siłowniki samohamowne T04005 z wyłącznikiem krańcowym przy otwieraniu do bram o długości skrzydła do 3.0 m, centrala sterująca MC800, radioodbiornik OXIBD, 1 pilot trzykanałowy ON3EBD, fotokomórki EPM	2 815,00	3 462,45
<b>GOTOWY ZESTAW TOONA4024BKCE</b>	zestaw do bram dwuskrzydłowych: 2 siłowniki samohamowne T04024 24V, do bram o długości skrzydła do 3.0 m, centrala sterująca BLUEBUS MC824H, radioodbiornik OXIBD, 2 piloty trzykanałowe ON3EBD, fotokomórki EPMB, lampa sygnalizacyjna ELDC, <b>do pracy intensywnej</b>	3 600,00	4 428,00

# Walky

Siłowniki elektromechaniczne do bram skrzydłowych lub furtek o długości skrzydła do 1.8 m i ciężarze do 100 kg.

Technologia BLUEBUS.

Walky jest kompatybilny z systemem OPERA (str. 40-41) i SOLEMYO (str. 114).

Zalecany do bram drewnianych lub z PVC.

**Zwarta konstrukcja:** idealny do furtek nawet na małych słupkach (szer. 10 cm). Łagodny i precyzyjny ruch pozwala również na automatyzację bramy o delikatnej konstrukcji.

**BLUEBUS:** system umożliwia podłączenie urządzeń peryferyjnych za pomocą przewodu 2-żyłowego, diody LED sygnalizują włączone funkcje.

**Szybki:** siłownik potrzebuje tylko 7 sekund, aby otworzyć lub zamknąć bramę (w idealnych warunkach instalacji).

**Wygodny w montażu:** wspomnik siłownika można obracać dla łatwiejszej instalacji, nawet na mniej masywnych słupkach.

**Możliwość montażu w bardzo wąskim narożniku (min. 80 mm).**

**Zawsze pracuje:** dzięki akumulatorowi PS424 (opcja), siłowniki otworzą i zamkną bramę, nawet w przypadku braku zasilania.

**Inteligentny:** siłownik w czasie programowania automatycznie zapamiętuje położenia krańcowe bramy (autoprogramowanie).



**Bezpieczny:** stała kontrola podłączonych urządzeń, lampa sygnalizuje niesprawne działanie systemu - ilością mignięć określa typ błędu (autodiagnoza), amperometryczny system wykrywania przeszkody, łagodny start przy otwieraniu i zwolnienie przy zamykaniu.

**Modułarna centrala sterująca WLA1**

- 4 prędkości
- automatyczne zamykanie z opóźnieniem
- funkcja częściowego otwarcia
- regulacja czasu pauzy
- regulowany poziom czułości
- automatyczne rozpoznanie urządzeń bezpieczeństwa typu NO/NC/8.2 KOhm
- możliwość ustawienia parametrów funkcji za pomocą O-View.

**Złącze radiowe typu SM, OXIBD.**

**Fotokomórki typu BLUEBUS.**

funkcje central strona 102/103

Kod		cena netto	cena brutto
<b>WALKY1024BDKCE</b>	zestaw do furtek: samohamowny siłownik WL1024C z wbudowaną centralą sterującą WLA1 BLUEBUS, silnik 24V, radioodbiornik OXIBD, 2 piloty trzykanałowe ON3EBD	1 550,00	1 906,50
<b>WALKY2024BDKCE</b>	zestaw do bram: samohamowny siłownik WL1024C z wbudowaną centralą sterującą WLA1 BLUEBUS, silnik 24V, samohamowny siłownik WL1024, radioodbiornik OXIBD, 2 piloty trzykanałowe ON3EBD, fotokomórki EPMB, lampa sygnalizacyjna WLT	2 350,00	2 890,50

Parametry		WL1024C	WL1024
Zasilanie (V)		230	24
Natężenie prądu (A)		0.8	2.0
Moc pobierana (W)		120	50
Prędkość obrot. (obr./min.)		1.7 - 2.5	1.7 - 2.5
Moment obrotowy (Nm)		100	100
Intensywność (cykle/dobę)		50	50
Stopień ochrony (IP)		44	44
Temperatura pracy (°C)		-20 do +50	-20 do +50
Wymiary (mm)		90x125x358	90x125x358
Ciężar (kg)		4.8	4.3

## WYMIARY

### WALKY

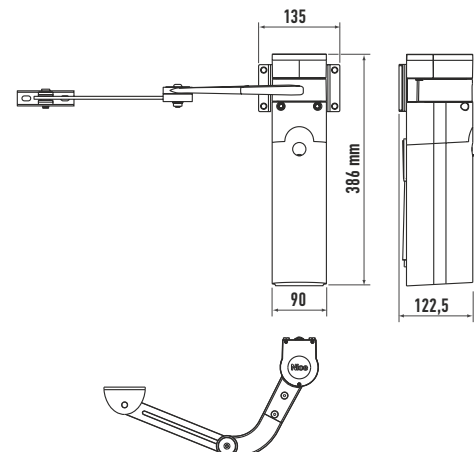

## AKCESORIA



**PLA10**  
zamek elektromagnetyczny pionowy

350,00  
**430,50 brutto**



**PLA11**  
zamek elektromagnetyczny poziomy

350,00  
**430,50 brutto**



**PS424**  
akumulator 12V

360,00  
**442,80 brutto**



**WLT**  
lampa sygnałowa, diodowa,  
BLUEBUS 12 V

120,00  
**147,60 brutto**



**SOLEMYO (SYKCE)**  
zestaw zasilania słonecznego

1 350,00  
**1 660,50 brutto**



**F210B**  
fotokomórki (nadajnik+odbiornik)  
BLUEBUS, nastawne z kątem 210°,  
zasieg 15 m

300,00  
**369,00 brutto**



**EPMB**  
fotokomórki (para) BLUEBUS  
zasieg 15-30 m

200,00  
**246,00 brutto**



**ELDC**  
lampa sygnałowa 12V/24V  
z wbudowaną anteną 433.92 MHz

135,00  
**166,05 brutto**

### PARAMETRY SKRZYDŁA BRAMY

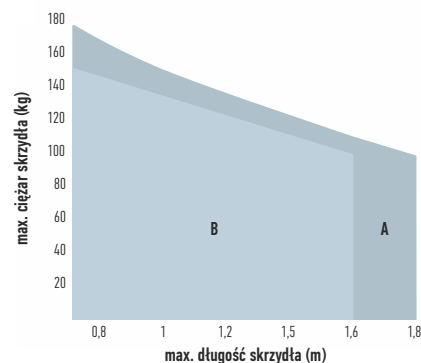

POZOSTAŁE AKCESORIA STR. 108-116

### TABELA KOMPATYBILNOŚCI AKCESORIÓW

	Radio-odbiornik		Piloty							Fotokomórki								Lampy sygnałowe				
	WLA1/OXIBD/OXILR		ERA INTI	ERA ONE	ERA ONE BD	ERA ONE LR	ERA FLOR	NICEWAY	EPS	EMP	EPL	EPSB	EPMB	EPLB	EPMOW	F210	FT210	F210B	FT210B	ELAC	ELDC	WLT
<b>WALKY1024 BD</b>	•		•	•	•	•	•	•				•	•	•				•			•	•

### GOTOWY ZESTAW DO UŻYTKU PRZYDOMOWEGO

**WALKY2024BDKCE**  
2 siłowniki do bram o długości do 1,8 m, z budowanym radioodbiornikiem OXIBD (WL1024C)



**ON3EBD**  
2 piloty trzykanałowe  
433.92 MHz,  
dwukierunkowe



**EPMB**  
fotokomórki (para) BLUEBUS  
zasieg 15-30 m



**WLT**  
lampa sygnałowa, diodowa  
BLUEBUS 12V



# Hopp

Siłowniki elektromechaniczne z ramieniem łamanym do bram skrzydłowych o długości skrzydła do 2.4 m i ciężarze do 250 kg. Idealne do pracy intensywnej.

Przeznaczone do montażu na szerokich słupkach, nawet do 25 cm głębokości odsadzenia zawiasu.

Dwa siłowniki samohamowne 24V, z precyzyjną regulacją wbudowanych krańcówek otwarcia i zamknięcia: z wbudowaną centralą (H07124) lub bez centrali (H07224).

**Mocny: moment obrotowy 250 Nm.**

**Trwałe i zwarte:** 180 mm szerokości, idealne dla murowanego słupka. Mały, odporny korpus z aluminiową podstawą.

**Wytrzymałe, aluminiowe, bezpieczne ramie.**

**Łatwy montaż bez spawania:** dzięki nowemu uchwytowi mocującemu, z szybkim systemem zawieszenia siłownika.

**Zaawansowany:** tylko trzy przyciski programowania, regulacja trybu pracy, czasu otwierania, itp., diody LED sygnalizują włączone funkcje.

**Płynna praca** podczas otwierania i zamykania bramy.

**Inteligentny:** siłowniki w czasie programowania automatycznie zapamiętują położenia krańcowe bramy (autoprogramowanie).

WBUDOWANA CENTRALA BLUEBUS

WYGODNY SYSTEM ODBLOKOWANIA AWARYJNEGO Z PLASTIKOWYM KLUCZEM

MOCNY ALUMINIOWY KORPUS

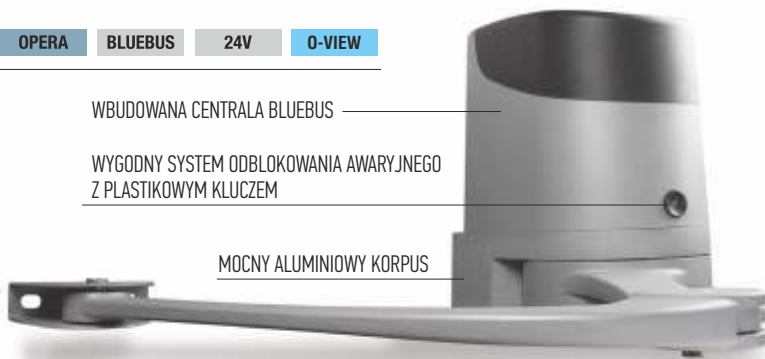

#### Wyrafinowana elektronika centrali sterującej z technologią BLUEBUS:

- wykrywanie przeszkody i możliwość podłączenia listwy rezystancyjnej 8.2 KOhm, fototest
- autodiagnostyka usterek
- wejście „Stop” samoczynnie uczy się stanów NO/NC/8.2 KOhm
- zwalnianie przy otwieraniu i zamykaniu
- łatwe dołączenie dodatkowych fotokomórek
- programowany czas paazy
- zabezpieczenie przed zgnieceniem przeszkody
- **możliwość ustawienia parametrów funkcji za pomocą 0-View**

**Wygodny:** funkcja częściowego otwarcia bramy lub jednego skrzydła w standardzie (funkcja furtki).

**Oszczędność energii i zasilanie awaryjne:** 3 tryby stand-by dla ograniczenia poboru energii z sieci, lub zasilanie wyłącznie z akumulatora – przy podłączeniu do zestawu zasilania słonecznego Solemyo.

**Zawsze pracuje:** dzięki akumulatorowi PS124 (opcja), siłowniki otworzą i zamkną bramę, nawet w przypadku braku zasilania.

**Wszystko pod kontrolą:** dzięki zgodności z systemem Opera centrala oferuje nowe możliwości programowania, nadzoru i diagnostyki automatyki – również na odległość.

**Złącze radiowe typu SM, OXIBD.**

**Fotokomórki typu BLUEBUS: EPMB, F210B.**

Kod		cena netto	cena brutto
<b>HOPPBKCE</b>	zestaw do bram dwuskrzydłowych: siłownik samohamowny H07124 z wbudowaną centralą sterującą POA3R10 BLUEBUS, siłownik samohamowny H07224, radioodbiornik OXIBD, 2 piloty trzykanałowe ON3EBD, fotokomórki EPMB, lampa sygnalizacyjna ELDC z wbudowaną anteną	2 850,00	3 505,50
<b>H07124</b>	samohamowny siłownik, silnik 24 V, z ramieniem łamanym, wbudowana centrala sterująca POA3R10 BLUEBUS	1 700,00	2 091,00
<b>H07224</b>	samohamowny siłownik, silnik 24 V, z ramieniem łamanym, bez centrali	1 350,00	1 660,50

Parametry		H07124	H07224
Zasilanie/zasilanie silnika	(V)	230/24	24
Natężenie prądu	(A)	1.3	4.0
Moc pobierana	(W)	280	100
Stopień zabezpieczenia	(IP)	54	54
Moment obrotowy	(Nm)	250	250
Prędkość obrotowa	(obr./min.)	1.68	1.68
Temperatura pracy	(°C min./max.)	-20 do +50	-20 do +50
Intensywność pracy	(cykle/h)	35	35
Ciężar	(kg)	9.0	6.5

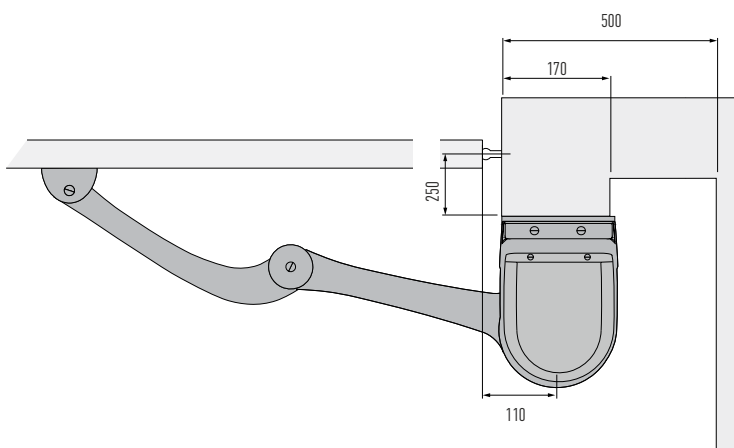

## AKCESORIA



**PLA10**  
zamek elektromagnetyczny pionowy

350,00  
**430,50 brutto**



**PLA11**  
zamek elektromagnetyczny poziomy

350,00  
**430,50 brutto**



**PS124**  
akumulator 24V 1.2 Ah  
z wbudowaną kartą ładowania

290,00  
**356,70 brutto**



**KIO**  
kluczykowe wysprzężenie  
z zewnątrz za pomocą linki

200,00  
**246,00 brutto**



**KA1**  
linka 6 m do KIO

60,00  
**73,80 brutto**



**ELDC**  
lampa sygnalizacyjna 12V/24V  
z wbudowaną anteną 433.92 MHz

135,00  
**166,05 brutto**



**EPMB**  
fotokomórki (para) BLUEBUS  
zasięg 15-30 m

200,00  
**246,00 brutto**



**OVIEW/A**  
programator, połączenie  
za pomocą BUS T4

650,00  
**799,50 brutto**

POZOSTAŁE AKCESORIA STR. 108-116

## PARAMETRY SKRZYDŁA BRAMY

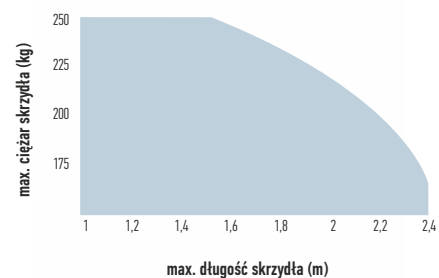

## TABELA KOMPATYBILNOŚCI AKCESORIÓW

	Radio- odbiornik		Piloty					Fotokomórki								Lampy sygnalizacyjne				
	WBUDOWANY	OXIBD/OXILR	ERA INTI	ERA ONE/BD/LR	ERA FLOR	NICEWAY	EPS	EPM	EPL	EPSB	EPMB	EPLB	EPN0W	F210	FT210	F210B	FT210B	ELAC	ELDC	WLT
HO7124		•	•	•	•	•				•	•	•				•			•	•

## WYMIARY

### HOPP

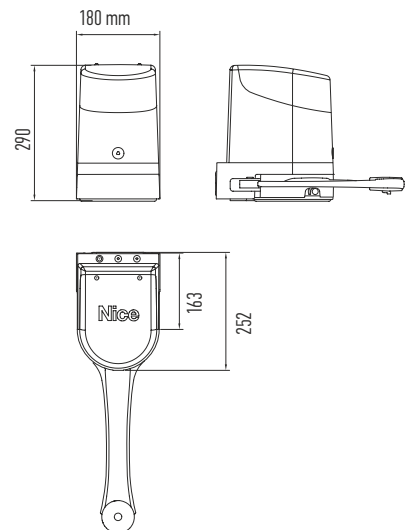

## GOTOWY ZESTAW DO UŻYTKU PRZYDOMOWEGO

**HOPPBKCE**  
2 siłowniki do bram o długości do 2,4 m



**ON3EBD**  
2 piloty trzykanałowe  
433.92 MHz,  
dwukierunkowe



**EPMB**  
fotokomórki (para) BLUEBUS  
zasięg 15-30 m



**ELDC**  
lampa sygnalizacyjna 12V/24V  
z wbudowaną anteną 433.92 MHz



**OXIBD**  
dwukierunkowy radioodbiornik  
wewnętrzny,  
4-kanalowy 433.92 MHz



# Hyke

**Siłowniki elektromechaniczne z ramieniem łamanym do bram skrzydłowych o długości skrzydła do 3.5 m i ciężarze do 330 kg.**

**Przeznaczone do montażu na bardzo szerokich słupkach, nawet do 40 cm głębokości odsadzenia zawiasu.**

**Nowa konstrukcja przeniesienia napędu:** przekładnia siłownika to 3 stopnie przełożenia: na pierwszym przekładnia ślimakowa, na drugim para kół zębatach o zębach prostych, a na wyjściu napędu - przekładnia satelitarna.

W sumie otrzymujemy ogromny wyjściowy **moment obrotowy - aż 500 Nm w silniku 24V!**

**Wbudowane mechaniczne krańcówki** otwierania i zamykania z bardzo precyzyjną regulacją.

**Łatwy montaż bez spawania,** uchwyty przykręcane do słupka i skrzydła bramy, bez konieczności spawania.

**Elastyczny:** ramię łamane, składające się z części prostej i wygiętej, tym razem ma regulowaną długość, co umożliwia (po jego skróceniu) zabudowę siłownika w ciasnym narożniku posesji.

**Przyjazny:** łatwy, zautomatyzowany mechanizm odblokowania awaryjnego w przypadku braku napięcia, z metalowym kluczem i wkładką patentową.



#### Modularna centrala sterująca HKA2

- zabudowana w jednym z siłowników
- technologia BLUEBUS
- autoprogramowanie - siłowniki w czasie programowania automatycznie zapamiętują położenia krańcowe bramy
- zaawansowana: tylko trzy przyciski programowania, regulacja trybu pracy, czasu otwierania itp.
- funkcja częściowego otwarcia bramy (funkcja furtki)
- zawsze pracuje: dzięki akumulatorowi PS124 (opcja), siłowniki otworzą i zamkną bramę, nawet w przypadku braku zasilania
- rozpoznanie przeszkody
- możliwość ustawienia parametrów funkcji za pomocą O-View
- centrala kompatybilna z systemem OPERA (str. 40-41), i SOLEMYO (str. 114)

**Złącze radiowe typu SM, OXIBD.**

**Fotokomórki typu BLUEBUS: EPMB, F210B.**

Kod		cena netto	cena brutto
HK7024	samohamowny siłownik z ramieniem łamanym, silnik 24 V, z wbudowaną centralą sterującą HKA1 BLUEBUS	2 350,00	2 890,50
HK7224	samohamowny siłownik z ramieniem łamanym, silnik 24 V	1 500,00	1 845,00
HYKEBDKCE	zestaw do bram dwuskrzydłowych: siłownik samohamowny HK7024 z ramieniem łamanym, silnik 24V, z wbudowaną centralą sterującą BLUEBUS, siłownik samohamowny HK7224, radioodbiornik OXIBD, 2 piloty trzykanałowe ON3EBD, fotokomórki EPMB, lampa sygnalizacyjna ELDC	4 200,00	5 166,00

Parametry		HK7024	HK7224
Zasilanie/zasilanie silnika	(V)	230/24	24
Natężenie prądu	(A)	1.5	6.0
Moc pobierana	(W)	300	140
Prędkość obrot.	(obr./min.)	1.5	1.5
Moment obrotowy	(Nm)	500	500
Intensywność	(cykle/h)	40	40
Stopień ochrony	(IP)	54	54
Temperatura pracy	(°C)	-20 do +50	-20 do +50
Wymiary	(mm)	210x290x320	210x290x320
Ciężar	(kg)	10.5	9.5



## AKCESORIA



**PLA10**  
zamek elektromagnetyczny pionowy

350,00  
**430,50 brutto**



**PLA11**  
zamek elektromagnetyczny poziomy

350,00  
**430,50 brutto**



**PS124**  
akumulator 24V 1.2 Ah  
z wbudowaną kartą ładowania

290,00  
**356,70 brutto**



**KIO**  
kluczykowe wysprzężenie  
z zewnątrz za pomocą linki

200,00  
**246,00 brutto**



**KA1**  
linka 6 m do KIO

60,00  
**73,80 brutto**



**SOLEMYO (SYKCE)**  
zestaw zasilania słonecznego

1 350,00  
**1 660,50 brutto**



**EPMB**  
fotokomórki (para) BLUEBUS  
zasieg 15-30 m

200,00  
**246,00 brutto**



**ELDC**  
lampa sygnalizacyjna 12V/24V  
z wbudowaną anteną 433.92 MHz

135,00  
**166,05 brutto**

## POZOSTAŁE AKCESORIA STR. 108-116

### PARAMETRY SKRZYDŁA BRAMY

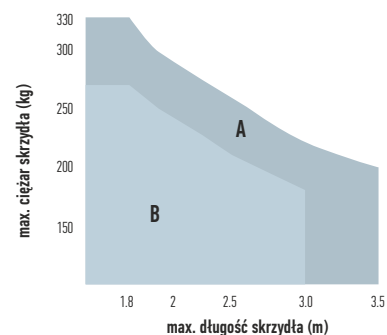

## TABELA KOMPATYBILNOœCI AKCESORIÓW

	Radio- odbiornik		Piloty					Fotokomórki								Lampy sygnalizacyjne				
	WBUDOWANY	OXIBD/LR	ERA INTI	ERA ONE/BD/LR	ERA FLOR	NICEWAY	EPS	EPM	EPL	EPSB	EPMB	EPLB	EPMOW	F210	FT210	F210B	FT210B	ELAC	ELDC	WLT
HK7024		•	•	•	•	•				•	•	•				•			•	•

## WYMIARY

### HYKE

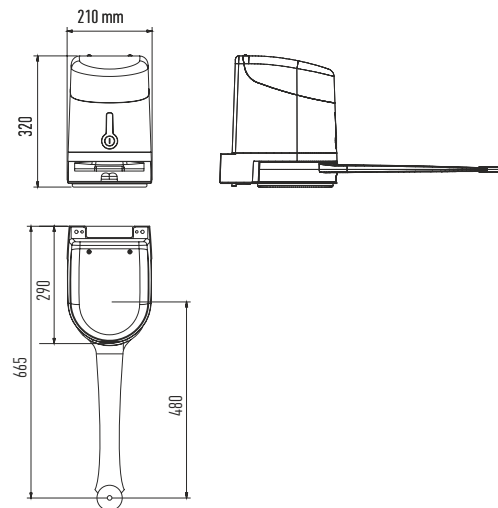

## GOTOWY ZESTAW DO UŻYTKU PRZYDOMOWEGO

**HYKEBDKCE**  
2 siłowniki do bram o dłuŜoœci do 3.5 m z radioodbiornikiem  
OXIBD (HK7024)



**ON3EBD**  
2 piloty trzykanałowe  
433.92 MHz,  
dwukierunkowe



**EPMB**  
fotokomórki (para) BLUEBUS  
zasieg 15-30 m



**ELDC**  
lampa sygnalizacyjna 12V/24V  
z wbudowaną anteną 433.92 MHz



# Hyppo

Siłowniki elektromechaniczne z ramieniem łamanym do bram skrzydłowych o długości skrzydła do 3.0 m.

Przeznaczone do montażu na bardzo szerokich słupkach, nawet do 45 cm głębokości odsadzenia zawiasu (z ramieniem przedłużonym - opcja).

**Dwie wersje:** wersja do użytku przydomowego (230V) i do pracy intensywnej (24V\*).

**Szybki i łatwy montaż:** wyłączniki krańcowe na otwieraniu i zamykaniu (tylko przy wersji 230V).

## MC800

- możliwość podłączenia programatora 0-View
- trzy przyciski do sterowania bramą i programowania (Otwórz, Stop, Zamknij)
- programowanie początkowe oraz późniejsza zmiana parametrów - jak w centralach BLUEBUS
- wyjście BlueBUS dla odpowiednich fotokomórek
- obsługa elektrozamka (12VAC/15VA)
- funkcja częściowego otwarcia bramy (funkcja furtki)
- regulowane opóźnienie drugiego silnika - niezależnie dla otwierania i zamykania
- łagodny dobieg przed zatrzymaniem
- regulacja siły (8 poziomów)
- wyjście dla lampy ostrzegawczej 230VAC/21W (lub kontrolka otwartej bramy)
- złącze radiowe typu "SM" dla odbiorników OXIBD

ŁATWY I ERGONOMICZNY MECHANIZM ODBLOKOWANIA AWARYJNEGO W PRZYPADKU BRAKU NAPIĘCIA



MOCNE, DŁUGIE ŁAMANE RAMIĘ UMOŻLIWIA ZASTOSOWANIE NAWET DO DUŻYCH SŁUPKÓW, GDZIE ODLEGŁOŚĆ OD ZAWIASU DO PŁASZCZYZNY SŁUPKA (C) WYNOŚI DO 35 CM LUB NAWET DO 45 CM (OPCJA-HYA12)

## Zalecane centrale Mindy (str. 104-105):

- MC 200 do bram 1-skrzydłowych 230V,
- MC800 do bram 2-skrzydłowych 230V,
- MC824HR10 do bram 2-skrzydłowych 24V

Kod		cena netto	cena brutto
<b>HY7005</b>	samohamowny siłownik z ramieniem łamanym, silnik 230 V, do 3.0 m	1 600,00	1 968,00
<b>HY7024*</b>	samohamowny siłownik z ramieniem łamanym, silnik 24 V, do 3.0 m, do pracy intensywnej	1 700,00	2 091,00

\* na specjalne zamówienie

PRZYKŁADOWY ZESTAW DO UŻYTKU PRZYDOMOWEGO	cena netto	cena brutto
<b>HYPOBD</b>  zestaw do bram dwuskrzydłowych: 2 siłowniki samohamowne HY7005 do bram o długości do 3.0 m, centrala sterująca MC800, radioodbiornik OXIBD, 1 pilot trzykanałowy ON3EBD, fotokomórki EPM	4 215,00	5 184,45

Parametry		HY7005	HY7024
Zasilanie (V)		230	24
Moc pobierana (W)		250	120
Natężenie prądu (A)		1.2	5.0
Kondensator wbudowany (uF)		10	-
Stopień zabezpieczenia (IP)		44	44
Moment obrotowy (Nm)		400	250
Prędkość obrotowa (obr/min)		1.7	2.0
Temperatura pracy (°C min./max.)		-20 do +50	-20 do +50
Intensywność pracy (%)		30	80
Ciężar (kg)		13	13

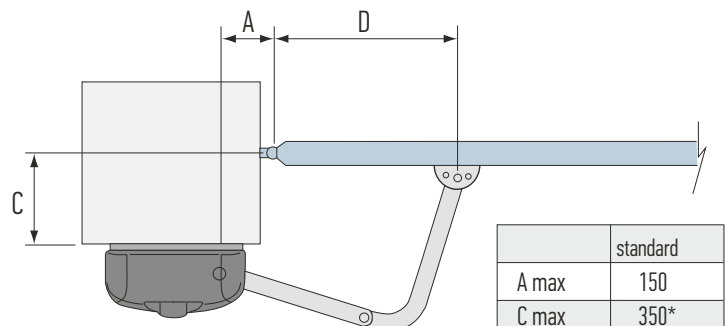

	standard
A max	150
C max	350*
D	450

\* 450 mm przy zastosowaniu ramienia HYA12

## AKCESORIA



**PLA10**  
zamek elektromagnetyczny pionowy

350,00  
**430,50 brutto**



**PLA11**  
zamek elektromagnetyczny poziomy

350,00  
**430,50 brutto**



**PS324**  
akumulator 24V 2.2 Ah z wbudowaną kartą ładowania do centrali MC824H

360,00  
**442,80 brutto**



**KIO**  
kluczykowe wysprzężenie z zewnątrz za pomocą linki

200,00  
**246,00 brutto**



**KA1**  
linka 6 m do KIO

60,00  
**73,80 brutto**



**HYA12**  
wydłużone ramię, montaż nawet do 45 cm odsadzenia zawiasu

350,00  
**430,50 brutto**



**ELAC**  
lampa sygnalizacyjna 230V z wbudowaną anteną 433.92 MHz

120,00  
**147,60 brutto**



**EPM**  
fotokomórki (nadajnik+odbiornik) zasięg 15-30 m

170,00  
**209,10 brutto**

## POZOSTAŁE AKCESORIA STR. 108-116

### PARAMETRY SKRZYDŁA BRAMY

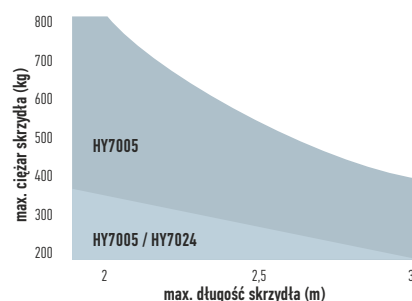

## TABELA KOMPATYBILNOŚCI AKCESORIÓW

	Radioodbiornik					Piloty					Fotokomórki							Lampy sygnalizacyjne								
	MC200/WBUDOWANY	MC800/OXIBD/OXILR	DPRO500/OXIBD/OXILR	DPRO924/OXIBD/OXILR	MC424L/WBUDOWANY/OXIBD/OXILR	MC824HR10/OXIBD/OXILR	ERA INTI	ERA ONE	ERA ONE BD	ERA ONE LR	ERA FLOR	NICEWAY	EPS	EPM	EPL	EPSB	EPMB	EPLB	EPMOW	F210	F210	F210B	F210B	ELAC	ELDC	WLT
HY7024					•	•	•	•	•	•	•					•	•	•	•	•	•	•		•		•
HY7005		•				•	•	•	•	•	•		•	•	•	•	•	•	•	•	•	•		•		

## WYMIARY

### HYPP0

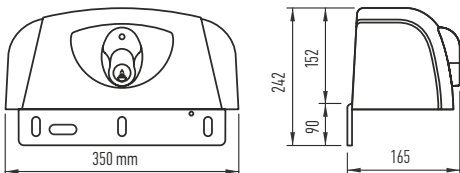

## PRZYKŁADOWY ZESTAW DO UŻYTKU PRZYDOMOWEGO

**HYPP0BD**  
2 siłowniki do bram o długości do 3.0 m



**ON3EBD**  
1 pilot trzykanałowy 433.92 MHz, dwukierunkowy



**EPM**  
fotokomórki (para) BLUEBUS zasięg 15-30 m



**OXIBD**  
dwukierunkowy radioodbiornik wewnętrzny, 4-kanałowy 433.92 MHz



**MC800**  
1 centrala sterująca z dwukierunkowym radioodbiornikiem OXIBD





# Nice

## Automatyka do bram skrzydłowych do podziemnego montażu

Automatyka do bram skrzydłowych  
76-77 S-Fab  
78-79 M-Fab  
80-81 L-Fab  
82-83 Big-Fab

S-FAB	24 V, do skrzydła bramy 2.3 m, <b>podziemny</b>	→	XMETR02024
	24 V, do skrzydła bramy 2.3 m, BLUEBUS, <b>podziemny</b>	→	XMETR02124
M-FAB	230 V, do skrzydła bramy 3.5 m, <b>podziemny</b>	→	ME3000
	230 V, do skrzydła bramy 3.5 m, <b>podziemny, w kąpeli olejowej</b>	→	ME3010
	24 V, do skrzydła bramy 3.5 m, <b>podziemny, do pracy intensywnej</b>	→	ME3024
	wersja <b>HI-SPEED</b> (składka z HI-SPEED - początek cennika)	→	ME3024HS
L-FAB	230 V, do skrzydła bramy 4.0 m, <b>podziemny</b>	→	BM4000
	24 V, do skrzydła bramy 4.0 m, <b>podziemny, do pracy intensywnej</b>	→	BM4024
BIG-FAB	24 V, do skrzydła bramy 5.0 m, <b>podziemny, do pracy intensywnej</b>	→	BM5024

# S-FAB

HERMETYCZNY, STOPIEŃ ZABEZPIECZENIA IP67



Siłowniki elektromechaniczne do podziemnego montażu, do bram o długości skrzydła do 2.3 m i ciężarze do 400 kg.

Ultradużkowe, z enkoderm magnetycznym, zasilanie 24 V.

Dwie wersje:

- wersja bez enkodera z centralą MC424LR10 (SFAB2024BDKCE)
- wersja z enkoderm z technologią BLUEBUS, z centralą MC824HR10 (SFAB2124BDKCE)

Sprzedawane w zestawach.

**Wytrzymały i dyskretny:** kompaktowa skrzynia fundamentowa o wysokości tylko 81mm. Stal zabezpieczona kateforetycznie gwarantuje optymalną odporność na korozję, a ścianki o grubości 2,5mm zapewniają konieczną wytrzymałość. Wszystko to zajmuje tylko 52mm ponad powierzchnię gruntu.

**Wygodna i szybka instalacja:** wyjściowe ramie napędowe siłownika jest mocowane bezpośrednio do skrzydła bramy.

**Mechaniczne ograniczniki krańcowe:** prosta regulacja przy otwarciu i zamknięciu.

**Możliwość otwarcia do 180°** w standardzie bez dodatkowych akcesoriów.

**Trwały i niezawodny:** ciśnieniowo odlewany korpus aluminiowy z IP67, w skrzyni ochronnej, dla lepszego zabezpieczenia i ułatwienia odprowadzenia wody.

**Praktyczne wysprzężenie** z obu stron, bezpośrednio na korpusie siłownika, łatwe w obsłudze za pomocą specjalnego klucza.

**Centrala MC424LR10 (w zestawie SFAB2024BDKCE):**

- do dwóch siłowników 24V
- inteligentna: siłowniki w czasie programowania automatycznie zapamiętują położenia krańcowe bramy (autoprogramowanie)
- diody LED sygnalizują włączone funkcje
- zaawansowana: tylko trzy przyciski programowania, regulacja trybu pracy czasu otwierania, itp.
- programowalny czas pauzy
- zabezpieczenie przeciążeniowe
- wygodna: funkcja częściowego otwarcia bramy (funkcja furtki)
- zawsze pracuje: dzięki akumulatorowi PS124 (opcja), siłowniki otworzą i zamkną bramę, nawet w przypadku braku zasilania
- złącze radiowe typu SM, OXIBD.

**Centrala MC824H (w zestawie SFAB2124BDKCE).**

Kod		cena netto	cena brutto
<b>SFAB2024BDKCE</b>	zestaw do bram dwuskrzydłowych: 2 samohamowne siłowniki XME2024, 2 obudowy XMBOX, centrala sterująca MC424LR10 z wbudowanym radiem, radioodbiornik OXIBD, <b>2 piloty dwukanałowe ON3EBD</b> , fotokomórki EPM, lampa sygnalizacyjna ELDC z wbudowaną anteną	4 000,00	4 920,00
<b>SFAB2124BDKCE</b>	zestaw do bram dwuskrzydłowych: 2 samohamowne siłowniki XME2124, 2 obudowy XMBOX, <b>centrala sterująca BLUEBUS MC824HR10</b> , radioodbiornik OXIBD, <b>2 piloty dwukanałowe ON3EBD</b> , fotokomórki EPMB, lampa sygnalizacyjna ELDC z wbudowaną anteną	4 300,00	5 289,00

Parametry	XME2024/2124	
Zasilanie	(V)	230/24
Natężenie prądu	(A)	5
Moc pobierana	(W)	120
Prędkość obrot.	(obr./min.)	1.25
Moment obrotowy	(Nm)	250
Intensywność	(cykle/h)	60
Stopień ochrony	(IP)	67
Temperatura pracy	(°C)	-20 do +50
Wymiary	(mm)	230x206x88
Ciężar	(kg)	6

## AKCESORIA



**PLA10**  
zamek elektromagnetyczny pionowy

350,00  
**430,50 brutto**



**PLA11**  
zamek elektromagnetyczny poziomy

350,00  
**430,50 brutto**



**PS324**  
akumulator 24V 2.2 Ah z wbudowaną kartą ładowania do centrali MC824H

360,00  
**442,80 brutto**



**PS124**  
akumulator 24V 1.2 Ah z wbudowaną kartą ładowania, do centrali MC424L

290,00  
**356,70 brutto**



**SOLEMYO (SYKCE)**  
zestaw zasilania słonecznego

1 350,00  
**1 660,50 brutto**

POZOSTAŁE AKCESORIA STR. 108-116

## WYMIARY

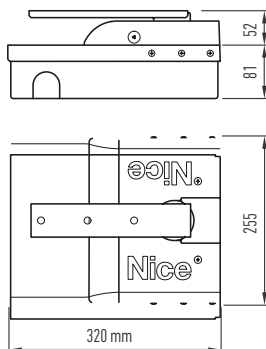

## PARAMETRY SKRZYDŁA BRAMY

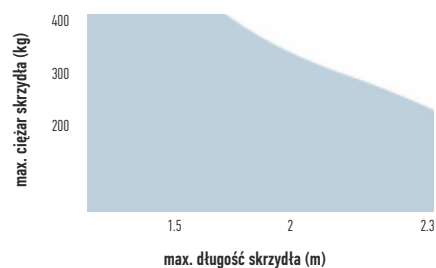

## TABELA KOMPATYBILNOŚCI AKCESORIÓW

	Radio-odbiornik		Piloty							Fotokomórki										Lampy sygnalizacyjne		
	MC824HR10/OXIBD/LR	MC424LR10/WBUDOWANY/OXIBD/LR	ERA INTI	ERA ONE	ERA ONE BD	ERA ONE LR	ERA FLOR	NICEWAY	EPS	EMP	EPL	EPSB	EPMB	EPLB	EPMOW	FZ10	FT210	FZ10B	FT210B	ELAC	ELDC	WLT
S-FAB 2024	•		•	•	•	•	•	•	•	•	•		•	•		•	•				•	•
S-FAB 2124	•		•	•	•	•	•	•				•	•	•				•			•	•

## GOTOWE ZESTAWY DO UŻYTKU PRZYDOMOWEGO

**SFAB2024**  
2 siłowniki XME2024  
2 obudowy XMBOX



**DN3EBD**  
2 piloty dwukanałowe  
433.92 MHz, dwukierunkowe



**MC424LR10**  
1 centrala sterująca



**OXIBD**  
dwukierunkowy radioodbiornik wewnętrzny,  
4-kanalowy 433.92 MHz



**EPM**  
fotokomórki



**ELDC**  
lampa sygnalizacyjna 12V/24V  
z wbudowaną anteną 433.92 MHz



**SFAB2124 BLUEBUS**  
2 siłowniki XME2124  
2 obudowy XMBOX



**DN3EBD**  
2 piloty dwukanałowe  
433.92 MHz, dwukierunkowe



**MC824HR10**  
1 centrala sterująca



**OXIBD**  
dwukierunkowy radioodbiornik wewnętrzny,  
4-kanalowy 433.92 MHz



**EPMB**  
fotokomórki



**ELDC**  
lampa sygnalizacyjna 12V/24V  
z wbudowaną anteną 433.92 MHz



# M-Fab

**Siłowniki elektromechaniczne do podziemnego montażu, do bram o długości skrzydła do 3.5 m i ciężarze do 600 kg.**

**Nowe, jeszcze bardziej masywne i odporne skrzynki fundamentowe.** Całkowicie kompatybilne z poprzednią serią Metro.

**Dwa rodzaje:** siłownik ME3000, samohamowny z ogranicznikiem krańcowym przy zamykaniu, siłownik ME3024 z silnikiem 24 V do pracy intensywnej.

**Brak spawania obudów** umożliwiające zwiększenie trwałości i wytrzymałości: **nowe wytłaczane skrzynki jednoczęściowe**, wykonane ze **stali nierdzewnej (MECX)**, idealne do użytku w ekstremalnych warunkach oraz w nowym **wykończeniu (kataforeza) (MECF)**, bardzo odporne na korozję, w obu występuje **ogranicznik mechaniczny otwierania**.

**Niezawodny i odporny:** silniki są zbudowane z trwałych elementów wewnętrznych, wykonanych ze stali i stopów brązu. Nowy korpus - odlewane ciśnieniowo aluminium, hermetyczne IP67.

**Maksymalna swoboda wyboru:** odblokowanie od wewnątrz i od zewnątrz, dwa modele: odblokowanie przy pomocy klucza lub dźwigni dowolnie łączonych i łatwo uruchamianych jedną ręką.

**Łatwy w użytkowaniu:** standardowy kąt otwarcia max. 110°, opcjonalnie nawet 180° przy zastosowaniu MEA1.

**Zalecane centrale Mindy (str. 104-105):**

- MC200 do bram 1-skrzydłowych 230 V
- MC800 do bram 2-skrzydłowych 230 V
- MC824HR10 do bram 2-skrzydłowych 24 V



METRO: NAJNOWSZE MODELE WYTŁACZANYCH SKRZYNEK FUNDAMENTALNYCH, ODPORNE NA KOROZJĘ!

HERMETYCZNY, STOPIEŃ ZABEZPIECZENIA IP67

#### Mindy MC800

- do dwóch siłowników 230 V
- wymiowane wtyczki do połączeń
- elektroniczna regulacja siły
- dwa wejścia foto z oddzielnymi funkcjami
- obsługa elektrozamka
- funkcja częściowego otwarcia bramy (funkcja furtki)
- niezależnie regulowany czas pracy dwóch siłowników
- płynne zwolnienie
- regulacja płynnego zamykania bramy
- łagodny start
- fototest - automatyczne sprawdzenie poprawności działania fotokomórek przed każdym ruchem bramy
- złącze radiowe typu SM, OXIBD
- możliwość ustawienia parametrów funkcji za pomocą 0-View.

Kod		cena netto	cena brutto
<b>ME3000</b>	samohamowny siłownik, podziemny, silnik 230 V, do 3.5 m, ogranicznik krańcowy przy zamykaniu	1 200,00	1 476,00
<b>ME3024</b>	samohamowny siłownik, podziemny, silnik 24 V, do 3.5 m, <b>do pracy intensywnej</b> , ogranicznik krańcowy przy zamykaniu	1 400,00	1 722,00
<b>ME3010*</b>	samohamowny siłownik, podziemny, silnik 230 V, do 3.5 m, w kąpieli olejowej, ogranicznik krańcowy przy zamykaniu	1 550,00	1 906,50
<b>MECF</b>	obudowa podziemna do M-FAB, wytłaczana, zabezpieczenie kataforeza, niezbędny zamek MEA2/MEA3, ogranicznik krańcowy przy otwieraniu	500,00	615,00
<b>MECX</b>	obudowa podziemna do M-FAB, wytłaczana, nierdzewna, niezbędny zamek MEA2/MEA3, ogranicznik krańcowy przy otwieraniu	800,00	984,00
<b>MEA2</b>	mechanizm odblokowania awaryjnego przy pomocy klucza	225,00	276,75
<b>MEA3</b>	mechanizm odblokowania awaryjnego przy pomocy dźwigni, odporny na zanieczyszczenie	225,00	276,75

\* na specjalne zamówienie

Parametry		ME3000	ME3024	ME3010
Zasilanie (V)		230	24	230
Moc pobierana (W)		250	120	250
Natężenie prądu (A)		1.2	5.0	1.2
Kondensator wbudowany (uF)		10	-	10
Stopień zabezpieczenia (IP)		67	67	67
Zabezpieczenie termiczne (°C)		140	-	140
Moment obrotowy (Nm)		300	250	300
Prędkość obrotowa (obr/min)		1.14	1.40	1.14
Temperatura pracy (°C min./max.)		-20 do +50	-20 do +50	-20 do +50
Intensywność pracy (%)		30	80	40
Ciężar (kg)		11	11	11



## AKCESORIA



**PLA10**  
zamek elektromagnetyczny pionowy

350,00  
**430,50 brutto**



**PLA11**  
zamek elektromagnetyczny poziomy

350,00  
**430,50 brutto**



**PS324**  
akumulator 24V 2.2 Ah z wbudowaną kartą ładowania do centrali MC824H

360,00  
**442,80 brutto**



**MEA1**  
akcesoria zwiększające kąt otwarcia do 180°

420,00  
**516,60 brutto**



**SOLEMYO (SYKCE)**  
zestaw zasilania słonecznego

1 350,00  
**1 660,50 brutto**



**MEA2**  
mechanizm odblokowania awaryjnego przy pomocy klucza

225,00  
**276,75 brutto**



**MEA3**  
mechanizm odblokowania awaryjnego przy pomocy dźwigni odporny na zanieczyszczenia

225,00  
**276,75 brutto**



**BF**  
fotokomórka (para) zasięg 15-30m

130,00  
**159,90 brutto**



**EPM**  
fotokomórka (para) zasięg 15-30m

170,00  
**209,10 brutto**



**MEA5**  
dźwignia odblokowująca do MEA3 (dodatkowa)

80,00  
**98,40 brutto**

POZOSTAŁE AKCESORIA STR. 108-116

## TABELA KOMPATYBILNOŚCI AKCESORIÓW

	Radiodbiornik					Piloty					Fotokomórki							Lampy sygnalizacyjne								
	MC200/WBUDOWANY	MC800/OXIBD/OXILR	DPRO500/OXIBD/OXILR	DPRO924/OXIBD/OXILR	MC424/WBUDOWANY/OXIBD/OXILR	MC824HR10/OXIBD/OXILR	ERA INTI	ERA ONE	ERA ONE BD	ERA ONE LR	ERA FLOR	NICEWAY	EPS	EPM	EPL	EPSB	EPMB	EPLB	EPMOW	F210	F210	F210B	F210B	ELAC	ELDC	WLT
MFAB3024						•	•	•	•	•	•		•	•	•	•	•	•	•	•	•	•	•	•	•	
MFAB3000		•					•	•	•	•	•		•	•	•	•	•	•	•	•	•	•	•	•	•	

## PARAMETRY SKRZYDŁA BRAMY

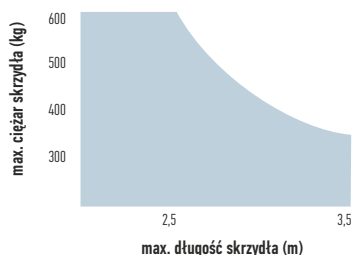

## WYMIARY

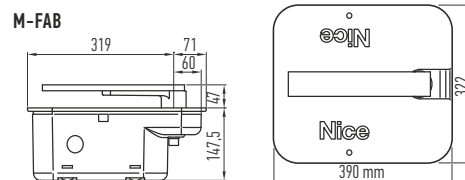

## PRZYKŁADOWY ZESTAW DO UŻYTKU PRZYDOMOWEGO

**M-FABBDKCE**  zestaw do bram dwuskrzydłowych: 2 siłowniki samohamowne ME3000 do bram o długości do 3.0 m, 2 obudowy podziemne MECF z zamkami MEA3, centrala sterująca MC800, radiodbiornik OXIBD, 1 pilot trzykanałowy ON3EBD, fotokomórki EPM

cena netto      cena brutto

4 865,00      5 983,95

# L-Fab

**Nowy siłownik podziemny dla stylowych i dyskretnych instalacji. Mocny i wytrzymały, idealny do bardzo dużych bram, o długości skrzydła nawet do 4.0 m i ciężarze do 650 kg.**

Samohamowny siłownik, zasilanie 24V, z enkoderem magnetycznym i ogranicznikiem krańcowym przy otwieraniu.

**Skrzynka fundamentowa** spawana, z mechanicznym ogranicznikiem krańcowym przy otwieraniu:

- ze stali nierdzewnej (BMBOX4), idealna w ekstremalnych warunkach
- z pokryciem kataforetycznym (BMBOX4), wysoce odporna na korozję.

**Maksymalna swoboda wyboru:** odblokowanie od wewnątrz i od zewnątrz, dwa modele: odblokowanie przy pomocy klucza lub dźwigni dowolnie łączonych i łatwo uruchamianych jedną ręką.

**Łatwy w użytkowaniu:** standardowy kąt otwarcia max. 110°, opcjonalnie nawet 180° przy zastosowaniu BMA1.

**Zalecane centrale Mindy (str. 104-105):**

- MC200 do bram 1-skrzydłowych 230 V
- MC800 do bram 2-skrzydłowych 230 V
- MC824HR10 do bram 2-skrzydłowych 24 V

NOWY SIŁOWNIK  
- BARDZIEJ TRWAŁY I NIEZAWODNY

USZCZELNIONY, KLASA OCHRONY IP67



#### Mindy MC800

- do dwóch siłowników 230 V
- wymiowane wtyczki do połączeń
- elektroniczna regulacja siły
- dwa wejścia foto z oddzielnymi funkcjami
- obsługa elektrozamka
- funkcja częściowego otwarcia bramy (funkcja furtki)
- niezależnie regulowany czas pracy dwóch siłowników
- płynne zwolnienie
- regulacja płynnego zamykania bramy
- łagodny start
- fototest - automatyczne sprawdzenie poprawności działania fotokomórek przed każdym ruchem bramy
- złącze radiowe typu SM, OXIBD
- możliwość ustawienia parametrów funkcji za pomocą 0-View.

Kod		cena netto	cena brutto
<b>BM4000</b>	samohamowny siłownik, podziemny, silnik 230 V, do 4.0 m, ogranicznik krańcowy przy zamykaniu	1 400,00	1 722,00
<b>BM4024</b>	samohamowny siłownik, podziemny, silnik 24 V, do 4.0 m, <b>do pracy intensywnej</b> , ogranicznik krańcowy przy zamykaniu	1 600,00	1 968,00
<b>BMBOX4</b>	obudowa podziemna do L-FAB, wyciączana, zabezpieczenie kataforeza, niezbędny zamek BMA3, ogranicznik krańcowy przy otwieraniu	625,00	768,75
<b>BMBOX4I*</b>	obudowa podziemna do L-FAB, wyciączana, nierdzewna, niezbędny zamek BMA3, ogranicznik krańcowy przy otwieraniu	1 500,00	1 845,00
<b>BMA3</b>	mechanizm odblokowania awaryjnego przy pomocy dźwigni	225,00	276,75

\* na specjalne zamówienie

Parametry		<b>BM4000</b>	<b>BM4024</b>
Zasilanie	(V)	230	24
Natężenie prądu	(A)	1.5	5
Moc pobierana	(W)	340	120
Prędkość obrot.	(obr./min.)	0.8	1
Moment obrotowy	(Nm)	500	300
Intensywność	(cykle/h)	20	60
Stopień ochrony	(IP)	67	67
Temperatura pracy	(°C)	-20 do +50	-20 do +50
Wymiary	(mm)	400x325x150h	400x325x150h
Ciężar	(kg)	14.3	12.5

## AKCESORIA



**PLA10**  
zamek elektromagnetyczny pionowy  
350,00  
**430,50 brutto**



**MEA5**  
dźwignia odblokowująca do MEA3 (dodatkowa)  
80,00  
**98,40 brutto**



**BMA1**  
akcesoria zwiększające kąt otwarcia do 180°  
425,00  
**522,75 brutto**



**BMA3**  
mechanizm odblokowania awaryjnego przy pomocy dźwigni  
225,00  
**276,75 brutto**



**SOLEMYO (SYKCE)**  
zestaw zasilania słonecznego  
1 350,00  
**1 660,50 brutto**



**PLA11**  
zamek elektromagnetyczny poziomy  
350,00  
**430,50 brutto**



**PS324**  
akumulator 24V 2.2 Ah z wbudowaną kartą ładowania do centrali MC824H  
360,00  
**442,80 brutto**

POZOSTAŁE AKCESORIA STR. 108-116

## TABELA KOMPATYBILNOŚCI AKCESORIÓW

	Radioodbiornik					Piloty					Fotokomórki							Lampy sygnalizacyjne							
	MC200/WBUDOWANY	MC800/OXIBD/OXILR	DPRO500/OXIBD/OXILR	DPRO924/OXIBD/OXILR	MC424LR10/WBUDOWANY/OXIBD/OXILR	MC824HR10/OXIBD/OXILR	ERA INTI	ERA ONE	ERA ONE BD	ERA ONE LR	ERA FLOR	NICEWAY	EPS	EPM	EPL	EPSB	EPMB	EPLB	EPMOV	F210	F210	F210B	F210B	ELAC	ELDC
LFAB4000	•					•	•	•	•	•	•	•	•	•	•	•	•	•	•	•	•	•	•	•	•
LFAB4024					•	•	•	•	•	•	•				•	•	•	•					•	•	•

## PARAMETRY SKRZYDŁA BRAMY

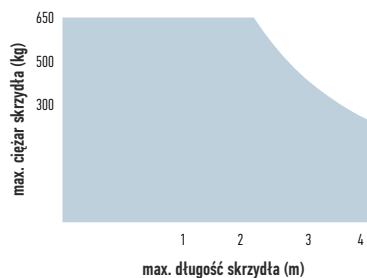

## WYMIARY

L-FAB

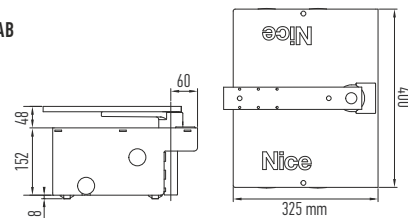

## PRZYKŁADOWY ZESTAW DO UŻYTKU PRZYDOMOWEGO

**L-FABBDKCE**  zestaw do bram dwuskrzydłowych: 2 siłowniki samohamowne BM4000 do bram o długości do 4,0 m, 2 obudowy podziemne BMB0X4 z zamkami BMA3, centrala sterująca MC800, radioodbiornik OXIBD, 1 pilot trzykanałowy ON3EBD, fotokomórki EPM

cena netto  
5 515,00

cena brutto  
6 783,45

# Big-Fab

**Nowy siłownik podziemny dla stylowych i dyskretnych instalacji. Mocny i wytrzymały, idealny do bardzo dużych bram, o długości skrzydła nawet do 5.0 m i ciężarze do 900 kg.**

Samohamowny siłownik, zasilanie 24V, z enkoderem magnetycznym i ogranicznikiem krańcowym przy otwieraniu.

**Skrzynka fundamentowa** spawana, z mechanicznym ogranicznikiem krańcowym przy otwieraniu:

- ze stali nierdzewnej (BMBOXI), idealna w ekstremalnych warunkach
- z pokryciem kataforetycznym (BMBOX), wysoce odporna na korozję.

**Maksymalna swoboda wyboru:** odblokowanie od wewnątrz i od zewnątrz, dwa modele: odblokowanie przy pomocy klucza lub dźwigni dowolnie łączonych i łatwo uruchamianych jedną ręką.

**Łatwy w użytkowaniu:** standardowy kąt otwarcia max. 110°, opcjonalnie nawet 180° przy zastosowaniu BMA1.

NOWY SIŁOWNIK  
- BARDZIEJ TRWAŁY I NIEZAWODNY



USZCZELNIONY, KLASA OCHRONY IP67

#### Centrala MC824HR10:

- do dwóch siłowników 24V z enkoderem
- technologia **BLUEBUS**
- inteligentna: siłowniki w czasie programowania automatycznie zapamiętują położenia krańcowe bramy (autoprogramowanie), diody LED sygnalizują włączone funkcje
- zaawansowana: tylko trzy przyciski programowania, regulacja trybu pracy czasu otwierania, itp.
- wygodna: funkcja częściowego otwarcia bramy (funkcja furtki)
- zawsze pracuje: dzięki akumulatorowi PS324 (opcja), siłowniki otworzą i zamkną bramę, nawet w przypadku braku zasilania
- złącze radiowe typu SM, OXIBD
- jest kompatybilna z systemem OPERA (str. 40-41) i SOLEMYO (str. 114)
- możliwość ustawienia parametrów funkcji za pomocą 0-View.

funkcje central strona 102/103

Kod		cena netto	cena brutto
<b>BM5024</b>	samohamowny siłownik, podziemny, silnik 24 V, do 5.0 m, <b>do pracy intensywnej</b> , ogranicznik krańcowy przy zamykaniu	1 750,00	2 152,50
<b>BMBOX</b>	obudowa podziemna do BIG-FAB, wytłaczana, zabezpieczenie kataforeza, niezbędny zamek BMA3, ogranicznik krańcowy przy otwieraniu	975,00	1 199,25
<b>BMBOXI*</b>	obudowa podziemna do BIG-FAB, wytłaczana, nierdzewna, niezbędny zamek BMA3, ogranicznik krańcowy przy otwieraniu	1 700,00	2 091,00
<b>BMA3</b>	mechanizm odblokowania awaryjnego przy pomocy dźwigni	225,00	276,75

\* na specjalne zamówienie

Parametry		<b>BM5024</b>
Zasilanie	(V)	24
Natężenie prądu	(A)	7
Moc pobierana	(W)	170
Prędkość obrot.	(obr./min.)	0.8
Moment obrotowy	(Nm)	400
Intensywność	(cykle/h)	45
Stopień ochrony	(IP)	67
Temperatura pracy	(°C)	-20 do +50
Wymiary	(mm)	400x325x150h
Ciężar	(kg)	12

## AKCESORIA



**PLA10**  
zamek elektromagnetyczny pionowy

350,00  
**430,50 brutto**



**PLA11**  
zamek elektromagnetyczny poziomy

350,00  
**430,50 brutto**



**MEA5**  
dźwignia odblokowująca do MEA3 (dodatkowa)

80,00  
**98,40 brutto**



**BMA1**  
akcesoria zwiększające kąt otwarcia do 180°

425,00  
**522,75 brutto**



**SOLEMYO (SYKCE)**  
zestaw zasilania słonecznego

1 350,00  
**1 660,50 brutto**



**BMA3**  
mechanizm odblokowania awaryjnego przy pomocy dźwigni

225,00  
**276,75 brutto**



**PS324**  
akumulator 24V 2.2 Ah z wbudowaną kartą ładowania do centrali MC824H

360,00  
**442,80 brutto**



**EPMB**  
fotokomórka (para) BLUEBUS zasięg 15-30m

200,00  
**246,00 brutto**

POZOSTAŁE AKCESORIA STR. 108-116

## TABELA KOMPATYBILNOŚCI AKCESORIÓW

Radioodbiornik	Piloty								Fotokomórki							Lampy sygnalizacyjne									
	MC200/WBUDOWANY	MC800/OXIBD/OXILR	DPRO500/OXIBD/OXILR	DPRO924/OXIBD/OXILR	MC824HR10	ERA INTI	ERA ONE	ERA ONE BD	ERA ONE LR	ERA FLOR	NICEWAY	EPS	EPM	EPL	EPSP	EPMB	EPLB	EPMOW	F210	F210	F210B	F210B	ELAC	ELDC	WLT
BFAB5024					•	•	•	•	•	•					•	•	•							•	•

## PARAMETRY SKRZYDŁA BRAMY

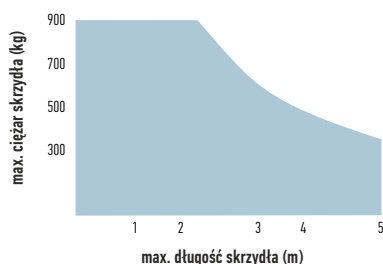

## WYMIARY

BIG-FAB

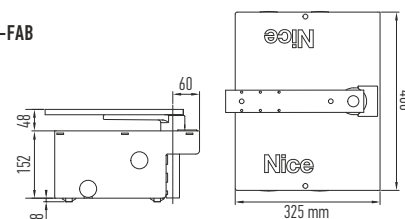

## PRZYKŁADOWY ZESTAW

**BIG FABBDKCE** zestaw do bram dwuskrzydłowych: 2 siłowniki samohamowne BM5024 do bram o długości do 5,0 m, 2 obudowy podziemne BMBOX z zamkami BMA3, centrala sterująca BLUEBUS MC824H, radioodbiornik OXIBD, 1 pilot trzykanałowy ON3EBD, fotokomórki EPMB

cena netto  
7 245,00

cena brutto  
8 911,35



# Nice

## Automatyka do bram garażowych

### Automatyka do bram garażowych

86-87 Spy

88-89 Spin11

90-91 Spin

92-93 Soon

94-95 Sumo

96-97 SD Elektroniczne

SPY	—	650 N - do bram garażowych o powierzchni do 10.5 m <sup>2</sup> , do wysokości 330 cm	→	SPY650	
		800 N - do bram garażowych o powierzchni do 12.5 m <sup>2</sup> , do wysokości 330 cm	→	SPY800	
SPIN	—	550 N - do bram garażowych o powierzchni do 8 m <sup>2</sup> , do wysokości 235 cm	→	SPIN11	
		650 N - do bram garażowych o powierzchni do 9 m <sup>2</sup> , do wysokości 235 cm, BLUEBUS, OPERA, SOLEMYO	→	SPIN23	
		650 N - do bram garażowych o powierzchni do 9 m <sup>2</sup> , do wysokości pow. 235 cm, BLUEBUS, OPERA, SOLEMYO	→	SPIN22	
		1000 N - do bram garażowych o powierzchni do 13 m <sup>2</sup> , do wysokości 235 cm, BLUEBUS, OPERA, SOLEMYO	→	SPIN40	
		1000 N - do bram garażowych o powierzchni do 13 m <sup>2</sup> , do wysokości pow. 235 cm, BLUEBUS, OPERA, SOLEMYO	→	SN6041+SNA6	
SHEL	—	600 N - do bram garażowych o powierzchni do 8 m <sup>2</sup> , do wysokości 220 cm	→	SHEL60	
		600 N - do bram garażowych o powierzchni do 8 m <sup>2</sup> , do wysokości pow. 220 cm	→	SHEL60+SH1	
		750 N - do bram garażowych o powierzchni do 11 m <sup>2</sup> , do wysokości 220 cm	→	SHEL75	
		750 N - do bram garażowych o powierzchni do 11 m <sup>2</sup> , do wysokości pow. 220 cm	→	SHEL75+SH1 oferta specjalna	
SOON	—	do bram garażowych o powierzchni do 16 m <sup>2</sup>	→	SO2000	
SUMO	—	IP44	do bram przemysłowych o powierzchni bramy od 25 m <sup>2</sup> do 35 m <sup>2</sup>	→	SU2000
			do bram przemysłowych o powierzchni bramy od 15 m <sup>2</sup> do 25 m <sup>2</sup>	→	SU2000V
			do bram przemysłowych o powierzchni bramy od 5 m <sup>2</sup> do 15 m <sup>2</sup>	→	SU2000VV
		IP54	do bram przemysłowych o powierzchni bramy od 25 m <sup>2</sup> do 35 m <sup>2</sup>	→	SU2010
SD	—	400 V	do bram przemysłowych do 24 m <sup>2</sup> , 70 Nm, 24 obr./min., elektroniczne i krańcówki	→	SD-70-24
			do bram przemysłowych do 30 m <sup>2</sup> , 100 Nm, 24 obr./min., elektroniczne i krańcówki	→	SD-100-24

# Spy 650/800

**Samohamowny siłownik elektromechaniczny 24 Vdc do bram posesyjnych o powierzchni bramy do 10 m<sup>2</sup> (650N) lub 12,5 m<sup>2</sup> (800N), z zębatką w szynie pociągowej. Współpracuje z szynami: SPYRAIL321, SPYRAIL162 oraz SPYRAIL081.**

**Funkcjonalny i stylowy:** siłownik jest jedynym zespołem, który porusza się wzdłuż szyny (bez łańcucha). Idealny dla każdej architektury.

**Poręczny:** oddzielna centrala, wygodniejsza dla programowania i serwisowania. Wbudowane oświetlenie LED. Trzy wygodne przyciski dla sterowania bramą.

**Szybki w montażu:** modułowa szyna z zamontowanymi już akcesoriami. Łatwe do ustawienia krańcówki, przesuwane wzdłuż szyny. Brak konieczności instalowania łańcucha.

**Łatwe podłączenie fotokomórek w systemie BLUEBUS:** potrzebne tylko dwa przewody dla przyłączenia do centrali fotokomórek i innych akcesoriów z technologią BLUEBUS.

**Łatwy w programowaniu:** proste i szybkie programowanie podstawowe, z procedurą "Quick Setup". Uproszczone programowanie zaawansowane za pomocą 0-View.

**System wysprężlania typu ON/OFF:** pierwsze pociągnięcie linki wysprężlaka napęd, kolejne - zasprężła go w dowolnym położeniu wzdłuż szyny.

**Oszczędny w eksploatacji i bezpieczny dla środowiska:**

w trybie czuwania (stand-by) pobiera z sieci tylko 0,5 W. Przy zasilaniu z akumulatora awaryjnego lub zestawu słonecznego SOLEMYO - pobiera w trybie czuwania zaledwie 0,1 W.

**Niewrażliwy na awarie zasilania:** ciągłość pracy zapewni akumulator awaryjny PS324 (opcja).

**Bezpieczny:** wykrywanie przeszkody, kontrola mocy silnika podczas manewru, komunikaty diagnostyczne poprzez lampę ostrzegawczą i oświetlenie pomocnicze. Regulowane fazy przyspieszania na początku i zwalniania pod koniec manewru.

Gotowy do współpracy z najnowszą generacją rezystancyjnych listew krawędziowych w standardzie 8.2 kOhm.

**Ułatwienia transportowe:** dla łatwiejszego transportu i magazynowania szyny pociągowe są dostępne w długościach: pojedynczy profil 3.2 m lub dwie sekcje po 1.6 m każda. Dodatkowo dostępna przedłużka 0.8 m.

Kod		cena netto	cena brutto
SPY650BDKCE	siłownik do bram garażowych: siłownik 650N, centrala sterująca SPYBOXB, radiodiodniomik OXIBD, 1 pilot trzykanałowy ON3EBD, zestaw nie zawiera szyny	700,00	861,00
SPY800BDKCE	siłownik do bram garażowych: siłownik 800N, centrala sterująca SPYBOXB, radiodiodniomik OXIBD, 1 pilot trzykanałowy ON3EBD, zestaw nie zawiera szyny	800,00	984,00
SPYRAIL321	1 x 3.2 m szyna i elementy montażowe	300,00	369,00
SPYRAIL162	2 x 1.6 m szyna i elementy montażowe	300,00	369,00
SPYRAIL081	0.8 m przedłużka i elementy montażowe	180,00	221,40

## WYMIARY

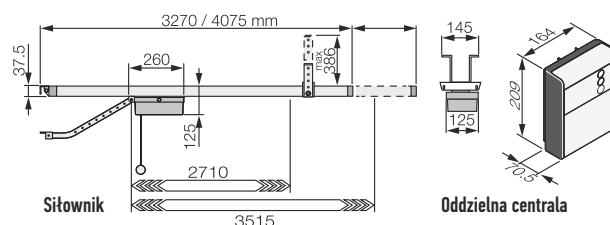

Parametry		SPY650	SPY800
Zasilanie/Zasilanie silnika (V)	(V)	230 ± 10%	230 ± 10%
Maksymalna moc pobierana (W)	(W)	250	300
Stopień zabezpieczenia (IP)	(IP)	40	40
Prędkość (m/s)	(m/s)	0.15	0.14
Siła uciągu (N)	(N)	650	800
Temperatura pracy (°C min/max)	(°C min/max)	-20 do +55	-20 do +55
Intensywność pracy (Cykle/dzień)	(Cykle/dzień)	300	300
Wymiary (mm)	(mm)	380x380x125	380x380x125
Ciężar (kg)	(kg)	3.2	3.4

Kod	SPYRAIL321	SPYRAIL162	SPYRAIL081*
Typ	3.2 m (jedna sekcja)	3.2 m (2 szt. x 1.6 m)	0.8 m (przedłużka do 4 m)
Długość całkowita szyny (mm)	3270		4075
Skok użyteczny (mm)	2710		3515
Ciężar (kg)	7.5	8.35	3.3
Wymiary opakowania (mm)	3230x110x50	1760x110x50	960x110x50
Wymiary opak. akcesoriów (mm)	400x400x90		

\* Do użycia z szynami SPYRAIL321 i SPYRAIL162



## AKCESORIA



**SPA2**  
zestaw wysprzęglania  
z zewnątrz do SPIN/SPIDO

80,00  
**98,40 brutto**



**SPA11**  
zestaw dodatkowego  
mocowania do sufitu,  
do Spyrail

45,00  
**55,35 brutto**



**TNA9**  
dodatkowy kabel przyłączeniowy  
oraz wieszaki do montażu naściennego  
akumulatora PS324

30,00  
**36,90 brutto**



**SPA6**  
przedłużone ramię ciągnące  
o długości 585 mm

35,00  
**43,05 brutto**



**IT4WIFI**  
interfejs Wi-Fi do sterowania  
automatyką przez urządzenia mobilne

300,00  
**369,00 brutto**



**FT210B**  
fotokomórki (para-bez baterii),  
BLUEBUS nastawne z kątem 210°,  
zasięg 15 m

370,00  
**455,10 brutto**



**EPMB**  
fotokomórki (para) BLUEBUS,  
zasięg 15-30 m

200,00  
**246,00 brutto**



**ELDC**  
lampa sygnalizacyjna 12V/24V  
z wbudowaną anteną 433.92 MHz

135,00  
**166,05 brutto**



**PS324**  
akumulator 24V 2.2 Ah  
z wbudowaną kartą ładowania  
do centrali MC824H

360,00  
**442,80 brutto**



**KI1**  
zestaw do wysprzęglania  
z zewnątrz ze stalową linką  
i bębenkiem z kluczykiem

70,00  
**86,10 brutto**

POZOSTAŁE AKCESORIA STR. 108-116

## TABELA KOMPATYBILNOŚCI AKCESORIÓW

	Radio-odbiornik		Piloty				Fotokomórki										Lampy sygnalizacyjne				
	WBUDOWANY	OXIBD/LR	ERA INTI	ERA ONE/BD/LR	ERA FLOR	NICEWAY	EPS	EPM	EPL	EPSB	EPMB	EPLB	EPMOW	EPMOR	FZ10	FZ10	FZ10B	FZ10B	ELAC	ELDC	WLT
<b>SPYBOXB</b>	•	•	•	•	•	•				•	•	•	•					•	•	•	•

Przy wykorzystaniu całego użytecznego skoku

	Bramy uchylne niewystające ze SPA5		Bramy uchylne ze SPA5 lub ze sprężynami i bez SPA5		Bramy sekcyjne	
	H	W	H	W	H	W
SPY650 3.2 szyna	2.3 m	4.0 m	2.8 m	4.0 m	2.5 m	4.2 m
SPY650 4.0 szyna	3.1 m	3.0 m	3.5 m	3.3 m	3.3 m	3.2 m
SPY800 3.2 szyna	2.3 m	5.0 m	2.8 m	5.0 m	2.5 m	5 m
SPY800 4.0 szyna	3.1 m	3.7 m	3.5 m	4.0 m	3.3 m	3.8 m

## GOTOWY ZESTAW DO UŻYTKU PRZYDOMOWEGO

**SPY650**  
siłownik do bram garażowych, 650N



**ON3EBD**  
1 pilot dwukanałowy  
433.92 MHz, dwukierunkowy



**SPYBOXB**  
centrala sterująca  
BlueBus



**OXIBD**  
dwukierunkowy radioodbiornik  
wewnętrzny,  
4-kanalowy 433.92 MHz



**SPYRAIL 321**  
1 x 3.2 m szyna  
i elementy montażowe



# Spin11



**Siłownik elektromechaniczny z napędem paskowym o sile uciągu 550N, do bram garażowych o powierzchni bramy do 8,0 m<sup>2</sup>. Szyna: 1 x 3 m, łatwy montaż.**

**Sprzedawany w zestawach.**

**Praktyczny:** wbudowana modułowa elektronika, tylko trzy przyciski programowania.

**Uniwersalny (multikod):** radioodbiornik 433.92 MHz zintegrowany. Pamięć 160 pilotów.

**Możliwość regulacji:** prędkości, mocy silnika, trybu pracy.

**Podłączenie lamp BLUEBUS:** ELDC, WLT.

**Inteligentny:** siłownik w czasie programowania automatycznie zapamiętuje położenia krańcowe bramy (autoprogramowanie), diody LED sygnalizują włączone funkcje.

Możliwość ustawienia parametrów funkcji za pomocą 0-View.

**Wygodny:** funkcja częściowego otwarcia bramy w standardzie.

**Bezpieczny:** stała kontrola podłączonych urządzeń, lampa sygnalizuje niesprawne działanie systemu - liczbą mignięć określa typ błędu (autodiagnoza), amperometryczny system wykrywania przeszkody, zwolnienie podczas otwierania i zamykania bramy.

Możliwość podłączenia listwy rezystancyjnej 8.2 KOhm.

**Fotokomórki typu BF/EPM/F210/FT210.**

funkcje central strona 102/103

Kod		cena netto	cena brutto
SPIN11 ERA FLOR	zestaw do bram garażowych: siłownik 550N, do bram o wys. do 235 cm, wbudowana centrala sterująca SNA1R10, silnik 24V, radioodbiornik 433.92 MHz (multikod) zintegrowany z płytą elektroniki, 1 pilot dwukanałowy FLO2RE, jednoelementowa szyna prowadząca 3 m z paskiem zbrojonym	900,00	1 107,00

Parametry	SPIN11	
Zasilanie/Zasilanie silnika	(V)	230/24
Moc pobierana	(W)	200
Stopień zabezpieczenia	(IP)	40
Prędkość	(m/s)	0.08 - 0.14
Max. pow. bramy uchylnej	(m <sup>2</sup> )	8.0
Max. pow. bramy sekcyjnej	(m <sup>2</sup> )	8.0
Siła uciągu	(N)	550
Temperatura pracy	(°C min/max)	-20 do +50
Intensywność pracy	(Cykle/dzień)	30
Wymiary	(mm)	225x330x100
Ciężar	(kg)	13
Wysokość szyny	(mm)	35

## AKCESORIA



**SPA2**  
zestaw wysprzęglania  
z zewnątrz do SPIN/SPIDO

80,00  
**98,40 brutto**



**ELDC**  
lampa sygnalizacyjna 12V/24V  
z wbudowaną anteną 433.92 MHz

135,00  
**166,05 brutto**



**BF**  
fotokomórka (para) zasięg 15-30m

130,00  
**159,90 brutto**



**EPM**  
fotokomórka (para) zasięg 15-30m

170,00  
**209,10 brutto**



**IT4WIFI**  
interfejs Wi-Fi do sterowania  
automatyką przez urządzenia mobilne

300,00  
**369,00 brutto**

POZOSTAŁE AKCESORIA STR. 108-116

## PARAMETRY BRAMY

	BRAMA GARAZOWA UCHYLNA		BRAMY GARAZOWE SEKCYJNE	
	wys.	szer.	wys.	szer.
SPIN11 KCE	2.2 m	3.5 m	2.35 m	3.7 m

## TABELA KOMPATYBILNOŚCI AKCESORIÓW

	Radio- odbiornik		Piloty				Fotokomórki								Lampy sygnalizacyjne					
	WBUDOWANY	OXIBD/LR	ERA INTI	ERA ONE	ERA FLOR	NICEWAY	EPS	EPM	EPL	EPSB	EPMB	EPLB	EPMOW/EPMOR	F210	FT210	F210B	FT210B	ELAC	ELDC	WLT
SPIN11	•		•	•	•	•	•	•	•			•	•	•					•	•

## WYMIARY

### SPIN11

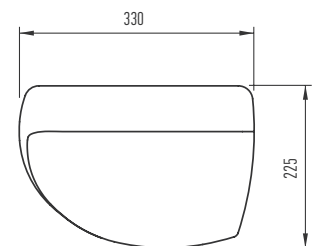
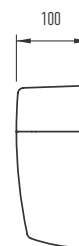

## GOTOWY ZESTAW DO UŻYTKU PRZYDOMOWEGO

**SPIN11 ERA FLOR**  
sitownik 550N do bramy garażowej o wys. do 235 cm  
z wbudowanym radiem 433.92 MHz (multikod)



**FLO2RE**  
1 pilot dwukanałowy  
433.92 MHz



**SNA30**  
jednoelementowa szyna  
1x3m



# Spin



**Siłowniki elektromechaniczne z napędem paskowym o sile uciągu 650N do bram garażowych o powierzchni bramy do 9,0 m<sup>2</sup> lub uciągu 1000N do bram garażowych o powierzchni bramy do 13,0 m<sup>2</sup>.**

#### Technologia BLUEBUS.

**BLUEBUS:** system umożliwia podłączenie urządzeń peryferyjnych za pomocą przewodu 2-żyłowego, diody LED sygnalizują włączone funkcje.

**Praktyczny:** wbudowana modułowa centrala sterująca BLUEBUS, tylko trzy przyciski programowania, wymiowane wtyczki do podłączeń.

**Inteligentny:** siłownik w czasie programowania automatycznie zapamiętuje położenia krańcowe bramy (autoprogramowanie).

**Podłączenie lamp BLUEBUS:** ELDC/WLT.

**Oszczędny:** kiedy system nie jest używany, przechodzi w tryb „uśpienia”, redukując zużycie energii. Standardowe zużycie wynosi 0.8 W (SPIN23) lub 1.2 W (SPIN40/A), w przypadku współpracy z alternatywnym zasilaniem SOLEMYO zużycie może być zredukowane nawet do 0.036 W.

**Bezpieczny:** stała kontrola podłączonych urządzeń, lampa sygnalizuje niesprawne działanie systemu - liczbą mignięć określa typ błędu (autodiagnoza), amperometryczny system wykrywania przeszkody, zwolnienie podczas otwierania i zamykania bramy.

**Wyrafinowany:** możliwość ustawienia parametrów funkcji za pomocą O-View (SN6041/A, SPIN22BD, SPIN23BD, SPIN40).

Możliwość podłączenia listwy rezystancyjnej 8.2 KOhm.

**Zaawansowany:** obsługa elektrozamka lub elektromagnesu 24V-10W, funkcja wspólnoty mieszkaniowej, 2 linie fotokomórek (SPIN22) lub 6 linii fotokomórek (SN6041/SPIN40).

**Zawsze pracuje:** dzięki akumulatorowi awaryjnemu PS124 (opcja), siłownik otworzy i zamknie bramę, nawet w przypadku braku zasilania (SN6041/A, SPIN22BD, SPIN23BD, SPIN40).

#### Oświetlenie:

- żarówka 12V-21W (SPIN22)
- żarówka 230V-40W-E27 (SN6041)

**Złącze radiowe typu SM, OXIBD.**

**Fotokomórki typu BLUEBUS.**

**Solemyo: SPIN22BD, SPIN23BD, SPIN40, SN6041/A**

funkcje central strona 102/103

Kod		cena netto	cena brutto
<b>SPIN22BDKCE</b>	zestaw do bram garażowych: siłownik 650N, do bram o wys. powyżej 235 cm, wbudowana centrala sterująca SNA20R10, radioodbiornik OXIBD, 1 pilot trzykanałowy ON3EBD, dwuelementowa szyna prowadząca 3 m + 1 m z paskiem zbrojonym, <b>praca z akumulatorem PS124 (opcja)</b>	1 150,00	1 414,50
<b>SPIN23BDKCE</b>	zestaw do bram garażowych: siłownik 650N, do bram o wys. do 235 cm, wbudowana centrala sterująca SNA20R10, radioodbiornik OXIBD, 1 pilot trzykanałowy ON3EBD, jednoelementowa szyna prowadząca 3 m z paskiem zbrojonym, <b>praca z akumulatorem PS124 (opcja)</b>	1 000,00	1 230,00
<b>SPIN6041BD</b>	zestaw do bram garażowych: siłownik 1000N, wbudowana centrala sterująca SNA40R10 BLUEBUS, jednoelementowa szyna prowadząca 3 m z paskiem zbrojonym, radioodbiornik OXIBD, 1 pilot trzykanałowy ON3EBD, <b>praca z akumulatorem PS124 (opcja)</b>	1 300,00	1 599,00
<b>SPIN6041LBD</b>	zestaw do bram garażowych: siłownik 1000N, wbudowana centrala sterująca SNA40R10 BLUEBUS, dwuelementowa szyna prowadząca 3 m + 1 m z paskiem zbrojonym, radioodbiornik OXIBD, 1 pilot trzykanałowy ON3EBD, <b>praca z akumulatorem PS124 (opcja)</b>	1 470,00	1 808,10
<b>SPIN40/A</b>	siłownik 1000N, wbudowana centrala sterująca SNA40R10 BLUEBUS, trzejelementowa szyna prowadząca 3 x 1 m z paskiem zbrojonym, <b>praca z akumulatorem PS124 (opcja)</b>	1 250,00	1 537,50
<b>SN6041/A</b>	siłownik 1000N (główką), wbudowana centrala sterująca SNA40R10 BLUEBUS, <b>praca z akumulatorem PS124 (opcja)</b> , współpraca z szyną SNA30/SNA6	950,00	1 168,50

Parametry		SPIN22/23	SN6041/SN6041L/SPIN40
Zasilanie	(V)	230	230
Zasilanie silnika	(V)	24	24
Natężenie prądu	(A)	0.8	1.4
Moc pobierana	(W)	250	370
Stopień zabezpieczenia	(IP)	40	40
Prędkość	(m/s)	0.14 - 0.2	0.14 - 0.2
Max. pow. bramy uchylnej	(m <sup>2</sup> )	9.0	13.0
Max. pow. bramy sekcyjnej	(m <sup>2</sup> )	9.0	13.0
Siła uciągu	(N)	650	1000
Temperatura pracy	(°C Min/Max)	-20 do +50	-20 do +50
Intensywność pracy	(Cykle/dzień)	50	50
Wymiary	(mm)	311x327x105	311x327x105
Ciężar z szyną	(kg)	15	16

## AKCESORIA

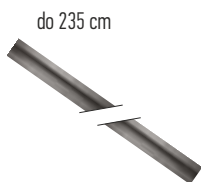

**SNA30**  
jednoelementowa szyna stalowa  
3 m, z paskiem zbrojonym

330,00  
**405,90 brutto**



**FT210B**  
fotokomórki (para-bez baterii),  
BLUEBUS nastawne z kątem 210°,  
zasięg 15 m

370,00  
**455,10 brutto**

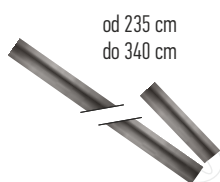

**SNA6**  
dwuelementowa szyna stalowa  
3 m + 1 m, z paskiem zbrojonym

500,00  
**615,00 brutto**



**EPMB**  
fotokomórki (para) BLUEBUS,  
zasięg 15-30 m

200,00  
**246,00 brutto**



**SNA31**  
przedłużenie 1 m do szyny SNA30  
(SPIN21), długość paska 8 m

160,00  
**196,80 brutto**



**ELDC**  
lampa sygnalizacyjna 12V/24V  
z wbudowaną anteną 433.92 MHz

135,00  
**166,05 brutto**



**SPA2**  
zestaw wysprężlania  
z zewnątrz do SPIN/SPIDO

80,00  
**98,40 brutto**



**PS124**  
akumulator 24V 1.2 Ah  
z wbudowaną kartą ładowania  
do SN6031/SN6041/SPIN40/SPIN23

290,00  
**356,70 brutto**



**OTA11**  
zestaw wysprężlania  
z zewnątrz do SPIN/SPIDO  
z dłuższą linką

90,00  
**110,70 brutto**



**IT4WIFI**  
interfejs Wi-Fi do sterowania  
automatyką przez urządzenia mobilne

300,00  
**369,00 brutto**

POZOSTAŁE AKCESORIA STR. 108-116

## TABELA KOMPATYBILNOŚCI AKCESORIÓW

	Radio- odbiornik		Piloty				Fotokomórki								Lampy sygnalizacyjne					
	WBUDOWANY	OXIBD/LR	ERA INTI	ERA ONE/BD/LR	ERA FLOR	NICEWAY	EPS	EPM	EPL	EPSB	EPMB	EPLB	EPMOW/EPMOR	F210	FT210	F210B	FT210B	ELAC	ELDC	WLT
SPIN30/40	•	•	•	•	•					•	•	•				•	•		•	•

## PARAMETRY BRAMY

	BRAMA GARAZOWA UCHYLNA		BRAMA GARAZOWE SEKCYJNE	
	wys.	szer.	wys.	szer.
SPIN22KCE	3.2 m	2.9 m	3.4 m	3.1 m

## WYMIARY

### SPIN

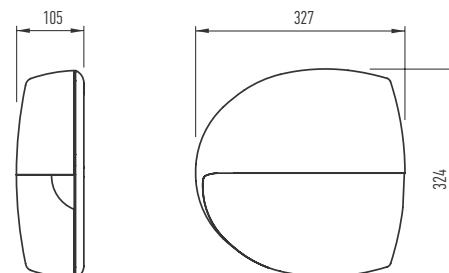

## GOTOWY ZESTAW DO UŻYTKU PRZYDOMOWEGO

**SPIN23BDKCE**  
sitownik 650N do bramy garażowej o wys. do 235 cm



**ON3EBD**  
1 pilot trzykanałowy  
433.92 MHz,  
dwukierunkowy



**OXIBD**  
dwukierunkowy radioodbiornik  
wewnętrzny,  
4-kanalowy 433.92 MHz



**SNA30**  
jednoelementowa szyna  
1x3m



# Soon

**Siłownik elektromechaniczny do bram sekcyjnych o powierzchni bramy do 16 m<sup>2</sup>, montowany na wale bramy.**

## Technologia BLUEBUS.

**Łatwy w instalacji:** mocowany bezpośrednio na wale bramy sekcyjnej, zwarta konstrukcja, szerokość 115 mm, aby ułatwić montaż w dowolnym miejscu.

**BLUEBUS:** system umożliwia podłączenie urządzeń peryferyjnych za pomocą przewodu 2-żyłowego, diody LED sygnalizują włączone funkcje.

**Praktyczny:** wbudowana modułowa centrala sterująca BLUEBUS, tylko trzy przyciski programowania, wyjmowane wtyczki do podłączeń.

**Oszczędny:** w stanie spoczynku ogranicza pobór energii, przechodząc w tryb „Stand by”.

**Trwały i precyzyjny:** enkoder zapewnia milimetrową precyzję położenia krańcowych bramy, bez potrzeby stosowania ograniczników krańcowych, trwałość i niezmiennosc ustawionych parametrów.

**Bezpieczny:** amperometryczny system wykrywania przeszkody, pobór prądu monitorowany podczas ruchu, stała kontrola podłączonych urządzeń, lampa sygnalizuje niesprawne działanie systemu - liczbą mignięć określa typ błędu (autodiagnoza), zwolnienie podczas otwierania i zamykania bramy.

POKRYWA OCHRONNA Z OŚWIETLENIEM POMOCNICZYM 21W. INSTALATOR MOŻE PODŁĄCZYĆ I PROGRAMOWAĆ CENTRALĘ, MODYFIKOWAĆ JEJ FUNKCJE, WYMIENIĆ ŻARÓWKĘ BEZ POTRZEBY DEMONTAŻU OBUJOWY.



NOWY SYSTEM WYSPRZĘGLENIA Z 4 M LINKĄ

Możliwość współpracy z listwą rezystancyjną 8.2 KOhm.

**Wyrafinowany:** możliwość ustawienia parametrów funkcji za pomocą O-View.

**Zawsze pracuje:** dzięki akumulatorowi awaryjnemu PS124 (opcja), siłownik otworzy i zamknie bramę, nawet w przypadku braku zasilania.

**Złącze radiowe typu SM, OXIBD. Fotokomórki typu BLUEBUS.**

funkcje central strona 102/103

Kod		cena netto	cena brutto
<b>SO2000/A</b>	siłownik SOON, silnik 24V, do bram sekcyjnych, montowany bezpośrednio na wale, do bram o powierzchni do 16 m <sup>2</sup> , wbudowana centrala sterująca SOA2R10 BLUEBUS, <b>praca z akumulatorem PS124 (opcja)</b>	1 900,00	2 337,00
<b>SOONBD</b>	zestaw do bram segmentowych: siłownik SO2000 z wbudowaną centralą BLUEBUS, radioodbiornik OXIBD, 1 pilot trzykanałowy ON3EBD, fotokomórki EPMB	2 345,00	2 884,35

Parametry		<b>SO2000</b>
Zasilanie	(V)	230
Zasilanie silnika	(V)	24
Moc pobierana	(W)	350
Stopień zabezpieczenia	(IP)	40
Moment obrotowy	(Nm)	50
Prędkość obrotowa wału	(obr/min)	30
Max. pow. bramy	(m <sup>2</sup> )	16
Max. wysokość bramy	(m)	5
Temperatura pracy	(°C min/max)	-20 do +50
Klasa izolacji		1
Intensywność pracy (wys. 3m)	(Cykle/godz)	15
Wymiary	(mm)	115x375x300
Ciężar	(kg)	10.5
Średnica otworu na wał bramy	(mm)	25.4

## AKCESORIA



### FT210B

fotokomórki (para-bez baterii), BLUEBUS nastawne z kątem 210°, zasięg 15 m

370,00  
455,10 brutto



### EPMB

fotokomórki (para) BLUEBUS, zasięg 15-30 m

200,00  
246,00 brutto



### PS124

akumulator 24V 1.2 Ah z wbudowaną kartą ładowania

290,00  
356,70 brutto



### ELDC

lampa sygnalizacyjna 12V/24V z wbudowaną anteną 433.92 MHz

135,00  
166,05 brutto



### IT4WIFI

interfejs Wi-Fi do sterowania automatyką przez urządzenia mobilne

300,00  
369,00 brutto



### OVIEW/A

programator, połączenie za pomocą BUS T4

650,00  
799,50 brutto

POZOSTAŁE AKCESORIA STR. 108-116

## TABELA KOMPATYBILNOŚCI AKCESORIÓW

	Radio-odbiornik		Piloty					Fotokomórki								Lampy sygnalizacyjne				
	WBUDOWANY	OXIBD/LR	ERA INTI	ERA ONE/BD/LR	ERA FLOR	NICEWAY	EPS	EPM	EPL	EPSB	EPMB	EPLB	EPMOW/EPMOR	F210	FT210	F210B	FT210B	ELAC	ELDC	WLT
S02000		•	•	•	•	•				•	•	•				•	•		•	•

## WYMIARY

### S00N

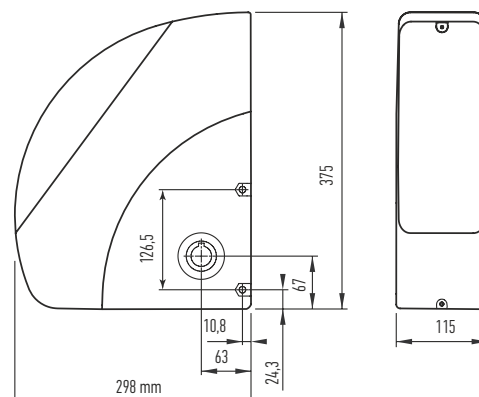

## PRZYKŁADOWY ZESTAW DO UŻYTKU PRZYDOMOWEGO

### S00NBD

sitownik do bramy garażowej o powierzchni bramy do 16 m<sup>2</sup>



### ON3EBD

1 pilot 3-kanalowy 433.92 MHz, dwukanałowy



### OXIBD

dwukierunkowy radioodbiornik wewnętrzny, 4-kanalowy 433.92 MHz



### EPMB

fotokomórki (para) BLUEBUS zasięg 15-30 m



# Sumo

**Siłowniki elektromechaniczne do bram przemysłowych, garażowych, sekcyjnych o powierzchni bramy do 15 m<sup>2</sup>, do 25 m<sup>2</sup> lub do 35 m<sup>2</sup>, z enkoderem.**

**Łatwy w instalacji:** mocowany bezpośrednio na wale bramy sekcyjnej. Zwarta konstrukcja, szerokość 110 mm, aby ułatwić montaż w dowolnym miejscu.

**Szybki:** regulowana prędkość – do 42 obr/min (SU2000VV).

**Uniwersalny:** może być zamontowany na wale 25.4 mm, lub na innym stosując adapter CRA9 (opcja). Może być też zamontowany do bram przesuwanych w bok (rysunek montażu na stronie obok).

**Fotokomórki typu BF/EPM/F210/FT210.**

funkcje central strona 102/103

## DPR0924 (tylko do SUMO):

- możliwość podłączenia diody (24V 5W) informującej o stanie wejścia STOP
- możliwość blokowania przycisków na drzwiczkach OPEN lub CLOSE lub obydwu jednocześnie
- wejście antenowe umożliwiające zwiększenie zasięgu
- wejście SAFETY EDGE: umożliwiające podłączenie listwy optycznej lub rezystancyjnej
- 3 wejścia sterujące (programowalne za pomocą OVIEW): SBS, OPEN, CLOSE
- zasilanie urządzeń zewnętrznych 24V 200mA
- 2 wejścia FOTO (klasyczne fotokomórki zestykowe)
- możliwość podłączenia fotokomórek z fototestem
- 3 wyjścia programowalne: FLASH, OUT 2, OUT 3
- możliwość podłączenia krańcówek mechanicznych
- możliwość podłączenia programatora OVIEW za pomocą IBT4N
- możliwość podłączenia akumulatora awaryjnego – PS224
- centrala wyposażona w 7 dip-switchów, służących do programowania i regulowania podstawowych funkcji
- obsługuje Radio typu SM, OXIBD
- funkcja STAND BY
- regulacja siły, czułości i prędkości za pomocą OVIEW – w 4 fazach ruchu
- kontrolka Serwisowa – możliwość ustawienia liczby cykli, po których następuje sygnalizacja
- licznik cykli
- programowanie bardzo podobne do DPR0 ACTION
- obsługa semaforów
- sygnalizacja błędów za pomocą Diody led OK
- tak jak w całej automatyce do bram garażowych Nice, po zaprogramowaniu musi wykonać 4 cykle „doucejące”.
- podstawowe programowanie możemy wykonać z pozycji centrali, natomiast regulacja podstawowych i bardziej zaawansowanych funkcji musi odbyć się z wykorzystaniem programatora OVIEW.



Kod		cena netto	cena brutto
SU2000VV	siłownik samohamowny, silnik 24V, enkoder, do bram sekcyjnych montowany bezpośrednio na wale lub rozsuwanych w bok, do bram o powierzchni od 5 m <sup>2</sup> do 15 m <sup>2</sup> , <b>prędkość obrotowa napędzanego wału – do 42 obr/min</b>	1 750,00	2 152,50
SU2000V	siłownik samohamowny, silnik 24V, enkoder, do bram sekcyjnych montowany bezpośrednio na wale lub rozsuwanych w bok, do bram o powierzchni od 15 m <sup>2</sup> do 25 m <sup>2</sup> , prędkość obrotowa napędzanego wału – do 23.5 obr/min	1 700,00	2 091,00
SU2000	siłownik samohamowny, silnik 24V, enkoder, do bram sekcyjnych montowany bezpośrednio na wale lub rozsuwanych w bok, do bram o powierzchni od 25 m <sup>2</sup> do 35 m <sup>2</sup> , prędkość obrotowa napędzanego wału – do 16 obr/min	1 650,00	2 029,50
SU2010	siłownik samohamowny, silnik 24V, enkoder, do bram sekcyjnych montowany bezpośrednio na wale lub rozsuwanych w bok, do bram o powierzchni od 25 m <sup>2</sup> do 35 m <sup>2</sup> , podwyższona klasa szczelności IP54 (np.: do myjni samochodowych)	2 300,00	2 829,00
DPR0924	centrala sterująca 24V, do siłowników SUMO	850,00	1 045,50

## PRZYKŁADOWY ZESTAW DO 35 m<sup>2</sup>

		cena netto	cena brutto
SUM02000BD	zestaw do bram segmentowych: siłownik SU2000, centrala sterująca DPR0924, radiodiodniak OXIBD, 1 pilot trzykanałowy ON3EBD, fotokomórki EPM	2 915,00	3 585,45

Parametry		SU2000	SU2000V	SU2000VV	SU2010
Zasilanie centrali/Zasilanie silnika	(V)	230/15-36	230/15-36	230/15-36	230/15-36
Natężenie prądu silnika	(A)	13	13	13	13
Moc pobierana	(W)	500	500	500	500
Stopień zabezpieczenia	(IP)	44	44	44	54
Moment obrotowy	(Nm)	120	82	46	120
Prędkość obrotowa	(obr/min)	7.5-16.0	11.0-23.5	19.5-42.0	7.5-16.0
Max. pow. bramy	(m <sup>2</sup> )	35	25	15	35
Temperatura pracy	(°C min/max)	-20 do +50	-20 do +50	-20 do +50	-20 do +50
Klasa izolacji		B	B	B	B
Intensywność pracy	(%)	50	50	50	50
Wymiary	(mm)	110x350x270	110x350x270	110x350x270	110x350x270
Ciężar	(kg)	10.5	10.5	10.5	10.5
Średnica otworu na wał bramy	(mm)	25.4	25.4	25.4	25.4

## WYMIARY

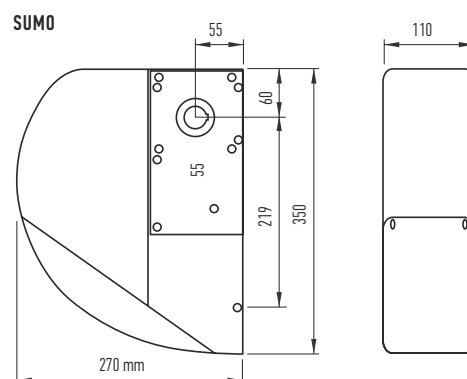



## AKCESORIA



### CRA1

koło zębate z 18 zębami plus wałek pośredni do SUMO/SOON

160,00  
**196,80 brutto**



### CRA2

spinka łącząca łańcuch

8,00  
**9,84 brutto**



### CRA3

łańcuch 1 m plus spinka do łańcucha

70,00  
**86,10 brutto**



### CRA4

łańcuch 5 m plus spinka do łańcucha

270,00  
**332,10 brutto**



### CRA5

rolka zwrotna łańcucha i uchwyty ciągnące - do bram rozsuwanych

370,00  
**455,10 brutto**



### CRA6

koło zębate z 36 zębami

170,00  
**209,10 brutto**



### CRA7

koło zębate z 18 zębami

100,00  
**123,00 brutto**



### CRA8

dodatkowe uchwyty mocujące siłownik do ściany przy bocznym montażu - do bram rozsuwanych

120,00  
**147,60 brutto**



### CRA9

adaptor do SUMO na wał: 1 1/2, 35mm, 40mm

180,00  
**221,40 brutto**



### IT4WIFI

interfejs Wi-Fi do sterowania automatyką przez urządzenia mobilne

300,00  
**369,00 brutto**



### ELDC

lampa sygnalizacyjna 12V/24V z wbudowaną anteną 433.92 MHz

135,00  
**166,05 brutto**

POZOSTAŁE AKCESORIA STR. 108-116

## TABELA KOMPATYBILNOŚCI AKCESORIÓW

	Radioodbiornik						Piloty						Fotokomórki						Lampy sygnalizacyjne							
	MC200/WBUDOWANY	MC800/OXIBD/OXILR	DPR0500/OXIBD/OXILR	DPR0924/OXIBD/OXILR	MC424L/WBUDOWANY/OXIBD/OXILR	MC824HR10/OXIBD/OXILR	ERA INTI	ERA ONE	ERA ONE BD	ERA ONE LR	ERA FLOR	NICEWAY	EPS	EPM	EPL	EPSB	EPMB	EPLB	EPMOR	F210	FT210	F210B	FT210B	ELAC	ELDC	WLT
SU2000 / SU2000V / SU2000VV / SU2010				•			•	•	•	•	•	•	•	•	•				•	•	•				•	

# SD 70 Nm elektroniczne

**Zwarty i silny:** moment obrotowy do 140 Nm; prędkość do 24 obr./min.

**Bezpieczny:** automatyka zgodna z aktualnie obowiązującymi normami i dyrektywami europejskimi w zakresie technologii i bezpieczeństwa.

**Łatwe programowanie:** dzięki elektronicznym wyłącznikom krańcowym programowanie, regulacje i ustawienia położenia krańcowych dokonuje się z poziomu centrali.

**Szybka instalacja w każdych warunkach:** siłownik może być zainstalowany bezpośrednio na wale bramy segmentowej (do wałów o średnicy 25,4 mm lub 31,75 mm).

**Łatwy i szybki montaż:** szybkozłączka i ponumerowane gniazda w centrali ułatwiają połączenia przewodów; instalacja i rozruch stają się nadzwyczaj łatwe. Gotowe przewody łączące silnik z centralą zaopatrzone w odpowiednie wtyczki.

**Solidny:** reduktor w kąpielii olejowej i przekładnie zębate z brązu.

**Czujnik SBA:** czujnik regulacji położenia dolnego bramy automatycznie zapamiętuje nowe położenie bramy (opcja).

**Do przemysłowych bram segmentowych. Elektromechaniczny siłownik samohamowny, z elektronicznymi wyłącznikami krańcowymi i kontrolą ruchu za pomocą enkodera.**

**W ofercie siłowniki: zasilane 3x400V.**

**Wszechstronna technologia:** dostępne z dwoma rodzajami awaryjnej obsługi ręcznej: linką lub łańcuchem, w celu zaoferowania zawsze najlepszego rozwiązania dostosowanego do potrzeb Klienta.

**Centrale sterujące** do wyboru serii D-PRO ACTION oraz D-PRO AUTOMATIC. Centrale D-PRO AUTOMATIC pasują do większości silników przemysłowych na rynku, jednofazowych z wbudowanym inwerterem, lub bez, oraz trójfazowych o mocy max. 2.2 kW.

Zestawy		cena netto	cena brutto
<b>Z70 ACTION TOT</b>	zestaw do bram przemysłowych do 24 m <sup>2</sup> <b>TOTMAN:</b> siłownik NDCMB054 <b>70 Nm</b> 24 obr./min, <b>3x400 V</b> elektroniczne wyłączniki krańcowe, awaryjne otwieranie za pomocą łańcucha, ED 60%, centrala sterująca <b>D-PRO ACTION</b> NDCC2000, przewód 7 m, kabel CEE	2 050,00	2 521,50
<b>Z70 ACTION AUT</b>	zestaw do bram przemysłowych do 24 m <sup>2</sup> <b>AUTOMAT:</b> siłownik NDCMB054 <b>70 Nm</b> 24 obr./min, <b>3x400 V</b> elektroniczne wyłączniki krańcowe, awaryjne otwieranie za pomocą łańcucha, ED 60%, centrala sterująca <b>D-PRO ACTION</b> NDCC2000, przewód 7 m, kabel CEE, kabel spiralny (920081155516), puszka przyłączeniowa (NDA011), fotokomórki (920132111001) do listwy krawędziowej	2 400,00	2 952,00
<b>Z70 AUTOMATIC TOT</b>	zestaw do bram przemysłowych do 24 m <sup>2</sup> <b>TOTMAN:</b> siłownik NDCMB054 <b>70 Nm</b> 24 obr./min, <b>3x400 V</b> elektroniczne wyłączniki krańcowe, awaryjne otwieranie za pomocą łańcucha, ED 60%, centrala sterująca <b>D-PRO AUTOMATIC</b> NDCC1000, przewód 7 m, kabel CEE	2 200,00	2 706,00
<b>Z70 AUTOMATIC AUT</b>	zestaw do bram przemysłowych do 24 m <sup>2</sup> <b>AUTOMAT:</b> siłownik NDCMB054 <b>70 Nm</b> 24 obr./min, <b>3x400 V</b> elektroniczne wyłączniki krańcowe, awaryjne otwieranie za pomocą łańcucha, ED 60%, centrala sterująca <b>D-PRO AUTOMATIC</b> NDCC1000, przewód 7 m, kabel CEE, kabel spiralny (920081155516), puszka przyłączeniowa (NDA011), fotokomórki (920132111001) do listwy krawędziowej	2 550,00	3 136,50
Silniki			
<b>NDCMB054</b>	siłownik do bram przemysłowych do 24 m <sup>2</sup> SD-70-24 EL15 KEL-5, <b>3x400 V</b> , <b>70 Nm</b> , 24 obr./min., elektroniczne wyłączniki krańcowe, awaryjne otwieranie za pomocą łańcucha, uchwyt mocujący, ED 60%	1 600,00	1 968,00
Centrale sterujące			
<b>NDCC2000</b>	centrala sterująca D-PRO ACTION	600,00	738,00
<b>NDCC1000</b>	centrala sterująca D-PRO AUTOMATIC	850,00	1 045,50
Przewody			
<b>CA0175A00</b>	przewód do połączenia siłownika z elektronicznymi wyłącznikami krańcowymi z centralą D-PRO ACTION/AUTOMATIC, długość 7 m	260,00	319,80
<b>CA0176A00</b>	przewód do połączenia siłownika z elektronicznymi wyłącznikami krańcowymi z centralą D-PRO ACTION/AUTOMATIC, długość 11 m	340,00	418,20
Dodatki			
<b>900061000010</b>	dopłata za silnik IP65, (dotyczy dowolnego silnika)	150,00	184,50
<b>9205120000730</b>	naścienna konsola z przyciskami Góra/Stop/Dół (2 przyciski NO, 1 przycisk NC Stop), wszystkie bezpotencjałowe, przewód do centrali 7 m	180,00	221,40

Parametry		SD-70-24
Średnica otworu na wał bramy	(mm)	25,4
Moment obrotowy	(Nm)	70
Moment statyczny	(Nm)	80
Max. ciężar bramy	(kg)	300
Prędkość	(obr./min)	24
Moc pobierana	(kW)	0.37
Zasilanie	(V)	3x400
Intensywność pracy	(ED)	S3 - 60%
Obr. wału/obr. enkodera		15
Temperatura pracy	(°C min/max)	-5 do +40
Stopień zabezpieczenia	(IP)	54



# SD 100 Nm elektroniczne

**Do przemysłowych bram segmentowych.  
Elektromechaniczny siłownik samohamowny,  
z elektronicznymi wyłącznikami krańcowymi.**

**W ofercie siłowniki: zasilane 3x400V.**

**Wszelkstronna technologia:** dostępne z dwoma rodzajami awaryjnej obsługi ręcznej: linką lub łańcuchem, w celu zaoferowania zawsze najlepszego rozwiązania dostosowanego do potrzeb Klienta.

**Centrale sterujące** do wyboru serii D-PRO ACTION oraz D-PRO AUTOMATIC. Centrale D-PRO AUTOMATIC pasują do większości silników przemysłowych na rynku, jednofazowych z wbudowanym inwerterem, lub bez, oraz trójfazowych o mocy max. 2.2 kW.

**Zwarty i silny:** moment obrotowy do 140 Nm; prędkość do 24 obr/min.

**Bezpieczny:** automatyka zgodna z aktualnie obowiązującymi normami i dyrektywami europejskimi w zakresie technologii i bezpieczeństwa.

**Szybka instalacja w każdych warunkach:** siłownik może być zainstalowany bezpośrednio na wale bramy segmentowej (do wałów o średnicy 25,4 mm lub 31,75 mm).

**Łatwy i szybki montaż:** szybkozłącza i ponumerowane gniazda w centrali ułatwiają połączenia przewodów; instalacja i rozruch stają się nadzwyczaj łatwe. Gotowe przewody łączące silnik z centralą zaopatrzone w odpowiednie wtyczki.

**Solidny:** Reduktor w kąpielii olejowej i przekładnie zębata z brązu.

**Czujnik SBA:** czujnik regulacji położenia dolnego bramy automatycznie zapamiętuje nowe położenie bramy (opcja).

Zestawy		cena netto	cena brutto
<b>Z100 ACTION TOT</b>	zestaw do bram przemysłowych do 30 m <sup>2</sup> <b>TOTMAN:</b> siłownik NDCM0199 <b>100 Nm</b> 24 obr/min, <b>3x400 V</b> mechaniczne wyłączniki krańcowe, awaryjne otwieranie za pomocą łańcucha, ED 60%, centrala sterująca <b>D-PRO ACTION</b> NDCC2000, przewód 7 m, kabel CEE	2 200,00	2 706,00
<b>Z100 ACTION AUT</b>	zestaw do bram przemysłowych do 30 m <sup>2</sup> <b>AUTOMAT:</b> siłownik NDCM0199 <b>100 Nm</b> 24 obr/min, <b>3x400 V</b> mechaniczne wyłączniki krańcowe, awaryjne otwieranie za pomocą łańcucha, ED 60%, centrala sterująca <b>D-PRO ACTION</b> NDCC2000, przewód 7 m, kabel CEE, kabel spiralny (920081155516), puszka przyłączeniowa (NDA011), fotokomórki (920132111001) do listwy krawędziowej	2 550,00	3 136,50
<b>Z100 AUTOMATIC TOT</b>	zestaw do bram przemysłowych do 30 m <sup>2</sup> <b>TOTMAN:</b> siłownik NDCM0199 <b>100 Nm</b> 24 obr/min, <b>3x400 V</b> mechaniczne wyłączniki krańcowe, awaryjne otwieranie za pomocą łańcucha, ED 60%, centrala sterująca <b>D-PRO AUTOMATIC</b> NDCC1000, przewód 7 m, kabel CEE	2 400,00	2 952,00
<b>Z100 AUTOMATIC AUT</b>	zestaw do bram przemysłowych do 30 m <sup>2</sup> <b>AUTOMAT:</b> siłownik NDCM0199 <b>100 Nm</b> 24 obr/min, <b>3x400 V</b> mechaniczne wyłączniki krańcowe, awaryjne otwieranie za pomocą łańcucha, ED 60%, centrala sterująca <b>D-PRO AUTOMATIC</b> NDCC1000, przewód 7 m, kabel CEE, kabel spiralny (920081155516), puszka przyłączeniowa (NDA011), fotokomórki (920132111001) do listwy krawędziowej	2 750,00	3 382,50
Opcje silników w zestawach			
<b>100/E</b>	dopłata za zamianę na silnik NDCM0074 (100 Nm) z manualnym (linka) otwieraniem awaryjnym	60,00	58,77
<b>140/E</b>	dopłata za zamianę na silnik NDCM0051 (140 Nm) na wałek 31,75 mm, otwieranie awaryjne łańcuchem	250,00	307,50
Silniki			
<b>NDCM0199</b>	siłownik do bram przemysłowych do 30 m <sup>2</sup> SD-100-24 EL 15 KEL-5, <b>3x400 V</b> , <b>100 Nm</b> , 24 obr./min., elektroniczne wyłączniki krańcowe, awaryjne otwieranie za pomocą <b>łańcucha</b> , uchwyt mocujący, ED 60%	1 700,00	2 091,00
<b>NDCM0074</b>	siłownik do bram przemysłowych do 30 m <sup>2</sup> SD-100-24 EL 15 E, <b>3x400 V</b> , <b>100 Nm</b> , 24 obr./min., elektroniczne wyłączniki krańcowe, awaryjne otwieranie za pomocą <b>linki</b> , uchwyt mocujący, ED 60%	1 700,00	2 091,00
<b>NDCM0051</b>	siłownik do bram przemysłowych do 40 m <sup>2</sup> SD-140-20 EL 15 KEL-5, <b>3x400 V</b> , <b>140 Nm</b> , 20 obr./min., elektroniczne wyłączniki krańcowe, awaryjne otwieranie za pomocą <b>łańcucha</b> , uchwyt mocujący, ED 60%	2 000,00	2 460,00
Centrale sterujące			
<b>NDCC2000</b>	centrala sterująca D-PRO ACTION	600,00	738,00
<b>NDCC1000</b>	centrala sterująca D-PRO AUTOMATIC	850,00	1 045,50
Przewody			
<b>CA0175A00</b>	przewód do połączenia siłownika z elektronicznymi wyłącznikami krańcowymi z centralą D-PRO ACTION/AUTOMATIC, długość 7 m	260,00	319,80
<b>CA0176A00</b>	przewód do połączenia siłownika z elektronicznymi wyłącznikami krańcowymi z centralą D-PRO ACTION/AUTOMATIC, długość 11 m	340,00	418,20
Dodatki			
<b>900061000010</b>	dopłata za silnik IP65, (dotyczy dowolnego silnika)	150,00	184,50
<b>9205120000730</b>	naścienna konsola z przyciskami Góra/Stop/Dół (2 przyciski NO, 1 przycisk NC Stop), wszystkie bezpotencjałowe, przewód do centrali 7 m	180,00	221,40

Parametry		SD-100-24	SD-140-20
Średnica otworu na wał bramy	(mm)	25,4	31,75
Moment obrotowy	(Nm)	100	140
Moment statyczny	(Nm)	80	400
Max. ciężar bramy	(kg)	300	600
Prędkość	(obr/min)	24	17
Moc pobierana	(kW)	0,37	0,55
Zasilanie	(V)	3x400	3x400
Intensywność pracy	(ED)	S3 - 60%	S3 - 60%
Obr. wału/obr. enkodera		15	15
Temperatura pracy	(°C min/max)	-5 do +40	-5 do +40
Stopień zabezpieczenia	(IP)	54	54



Nice

# D-PRO Action

**Centrala do silników z mechanicznymi lub elektronicznymi krańcówkami, dla pracy w trybie automatycznym lub totman.**

**Do wszystkich rodzajów silników** - jednofazowych bez inwertera, lub 3-fazowych. Moc max. 2.2 kW.

**Łatwe programowanie i dwie diagnostyczne diody LED.**

**Wysokie osiągi.** Możliwość dołączenia dedykowanego modułu (opcja 0 M dla uzyskania bezpotencjałowych wyjść przekaźnikowych). Kompatybilna ze wszystkimi typami listew krawędziowych, włącznie z bezprzewodowymi.

**Przyjazna dla instalatora:** dzięki współpracy z programatorem 0-View z multifunkcyjnym wyświetlaczem (poprzez opcjonalny interfejs IBT4N).

**Bezpieczna:** chroniona osłoną dla uniknięcia porażenia.

**Odbiornik radiowy:** dedykowane gniazdo do podłączenia odbiornika SM, OXIBD.

**Inteligentna.** Przeglądy serwisowe automatyki mogą być zaprogramowane, w zależności od ilości wykonanych manewrów.

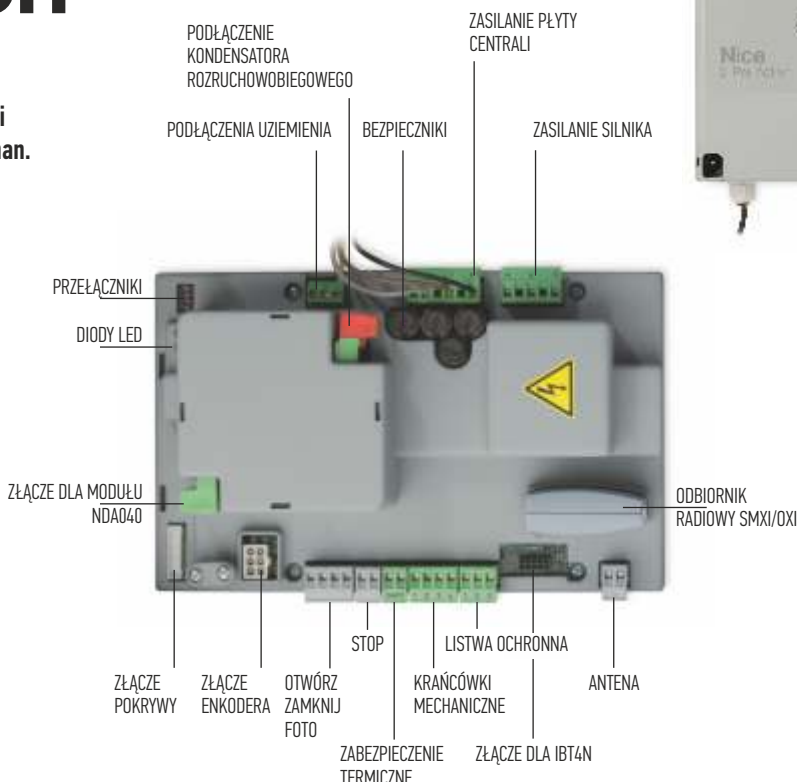

Kod		cena netto	cena brutto
NDCC2000	centrala sterująca D-PRO ACTION	600,00	738,00

Nice

# D-PRO Automatic

**Najbardziej zaawansowana i wszechstronna centrala dla silników z krańcówkami mechanicznymi lub elektronicznymi, dla pracy w trybie automatycznym lub totman. W zgodzie z europejskimi normami i certyfikowane przez TÜV.**

**Pasuje do większości silników przemysłowych na rynku,** jednofazowych z wbudowanym inwerterem, lub bez, oraz trójfazowych o mocy max. 2.2 kW.

**Łatwe programowanie i natychmiastowa diagnostyka** dzięki 4-znakowemu wyświetlaczowi wbudowanemu w pokrywę.

**Wysokie osiągi** i możliwości dodawania dedykowanych modułów dla dodatkowych funkcji, jak np. światła semaforowe, detektory pętli, zewnętrzne odbiorniki radiowe. Kompatybilne ze wszystkimi typami listew krawędziowych, w tym bezprzewodowych.

**Idealne dla bram sprzężonych:** dzięki dedykowanej funkcji centrale mogą obsługiwać bramy w określonej sekwencji, by ograniczyć lub nadzorować dostęp do stref chronionych, gdzie dwie lub więcej bram nie może być otwartych jednocześnie.

ŁATWE PROGRAMOWANIE, NATYCHMIASTOWY ODCZYT STATUSU SYSTEMU I DIAGNOSTYKA DZIĘKI DUŻEMU, 4-MIEJSCOWEMU WYŚWIETLACZOWI W POKRYWIE

WYGODNA OBSŁUGA PRZYSCISKAMI GÓRA-STOP-DÓŁ NA POKRYWIE OBUDOWY



APLIKACJA DLA PROGRAMOWANIA CENTRALI ZA POMOCĄ SMARTFONU LUB TABLETU (ANDROID), KOMUNIKACJA BLUETOOTH. **OSZCZĘDNOŚĆ CZASU PODCZAS INSTALACJI!**

**Bezpieczna:** chroniona osłoną dla uniknięcia porażenia.

**Odbiornik radiowy:** dedykowane gniazdo do podłączenia odbiornika SM lub OXIBD.

**Inteligentna.** Przeglądy serwisowe automatyki mogą być zaprogramowane, w zależności od ilości wykonanych manewrów.

**Kastomizowalne:** dodatkowe konfiguracje przycisków są dostępne na żądanie - na przykład wyłącznik awaryjny STOP.

Certyfikat TÜV i zgodność z normą EN 12453:2014 gwarantują bezpieczeństwo w różnych sytuacjach.

Kod		cena netto	cena brutto
NDCC1000	centrala sterująca D-PRO AUTOMATIC	850,00	1 045,50

AKCESORIA DO D-PRO ACTION



**NDA040**  
karta na dwa przekątnikowe  
wyjścia bezpotencjałowe

200,00  
**246,00 brutto**



**IBT4N**  
moduł interfejsu  
dla programatora O-VIEW

100,00  
**123,00 brutto**

AKCESORIA DO D-PRO AUTOMATIC



**NDA004**  
moduł Bluetooth

250,00  
**307,50 brutto**



**920540100041**  
mikrowyłącznik zamka/rygla  
(bez kabla)

110,00  
**135,30 brutto**



**730000001023**  
obracany wyłącznik 0/1  
dedykowany do centrali  
D-PROAUTOMATIC

140,00  
**172,20 brutto**

Nice

# Moduł nadzorowania

**Nowy moduł NDA004 dla połączeń Bluetooth pomiędzy centralą D-Pro Automatic a urządzeniami mobilnymi, smartfonami, czy tabletami.**

Moduł można użyć do programowania położenia krańcowych i zachowania parametrów ustawień centrali D-Pro Automatic z użyciem dedykowanej aplikacji mobilnej.

NDA004 umożliwia łatwą aktualizację oprogramowania i kopiowanie ustawień jednej centrali do innej, dla przyspieszenia programowania grupy central tego samego typu.



NOWE ROZWIĄZANIE DLA ZARZĄDZANIA  
BRAMAMI PRZEMYSŁOWYMI,  
ZAWSZE W ZASIĘGU RĘKI



KOMFORTOWA  
I SZYBKA INSTALACJA!

Kod		cena netto	cena brutto
<b>NDA004</b>	moduł dla programowania centrali poprzez bluetooth z użyciem aplikacji mobilnej, oraz do szybkiej wymiany firmware i lub archiwizacji parametrów	250,00	307,50

AKCESORIA WSPÓLNE



**920081155516**  
5-cio żyłowy kabel spiralny,  
rozciągliwość 0.8- 1.6 m, do  
podłączenia listwy krawędziowej

145,00  
**178,35 brutto**



**920132111001**  
para fotokomórek, średnica  
11,5 mm, dla listwy krawędziowej  
typu optycznego, do bram do 7 m

250,00  
**307,50 brutto**



**NDA012**  
czujnik SBA regulacji położenia  
dolnego bramy, spełnia funkcję puszkki  
przyłączeniowej

150,00  
**184,50 brutto**



**NDA011**  
puszka przyłączeniowa do  
podłączenia listwy krawędziowej  
i przewodu spiralnego

100,00  
**123,00 brutto**



**900029000050**  
dodatkowy łańcuch do  
obsługi awaryjnej siłowników,  
długość 5 m

70,00  
**86,10 brutto**



**9205120000730**  
naścienna konsola z przyciskami  
Góra/Stop/Dół, bezpotencjałowe,  
przewód 7 m

180,00  
**221,40 brutto**



**TCLS**  
kurtyna świetlna 2500 mm  
(w zestawie przewód łączący 10 m  
+ przyłączeniowy 5 m)

1 600,00  
**1 968,00 brutto**



**TCLS1**  
kurtyna świetlna 2030 mm  
(w zestawie przewód łączący 10 m  
+ przyłączeniowy 5 m)

1 600,00  
**1 968,00 brutto**

**TCLSC**  
dodatkowy przewód połączeniowy  
o długości 10 m do kurtyny  
świetlnej

230,00  
**282,90 brutto**

**TCLS3**  
dodatkowy przewód połączeniowy  
o długości 3 m do kurtyny  
świetlnej

150,00  
**184,50 brutto**

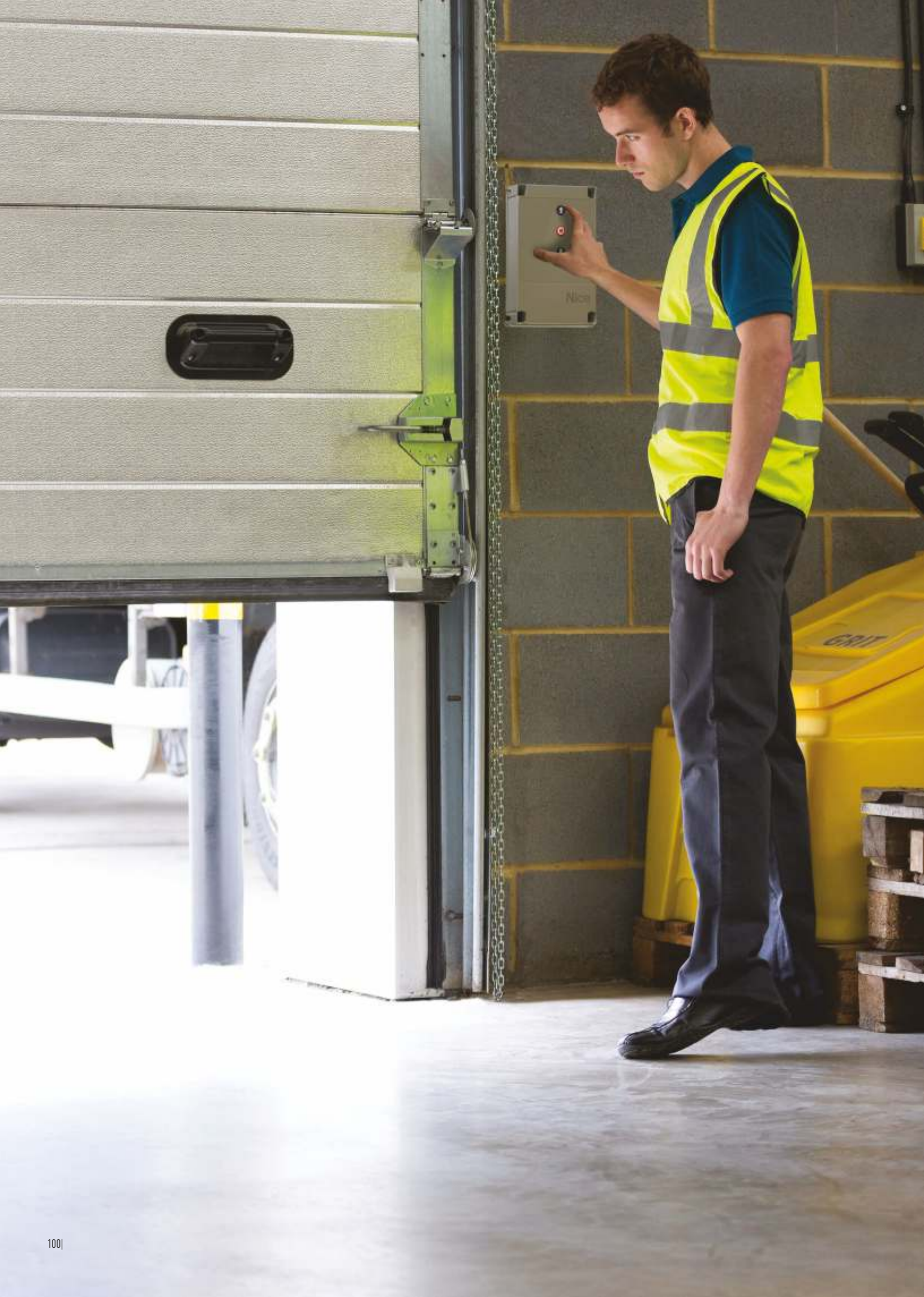

# Nice

## Centrale sterujące

**Centrale sterujące**  
102-103 Funkcje central  
104 Moonclever  
105 Mindy  
105 System Tag



# Funkcje central

WEJŚCIA/WYJŚCIA	MC200	TT1L	MC800	MC824HR10	DPRO924	ROAD400R10	ROBUS400/600/1000	ROX600/1000	TH1500KCE	DPRO500	SPIN 11	SPIN 23	SPIN40/5N6031/5N6041	WIDE	S-BAR	MC424L (WINGO 24V)	WALKY	M-BAR/L-BAR
Wyjście siłownika 1	•	•	•	•	•	•	•	•	•	•	•	•	•	•	•	•	•	•
Wyjście siłownika 2			•	•												•	•	
Wyjście lampy sygnalizacyjnej	•		•	•	•	•	•	•	•	•	•	•	•	•	•	•	•	•
Zasilanie silników 24V				•	•	•	•				•	•	•	•	•	•	12V	•
Zasilanie silników 230V	•	•	•					•	•	•								
Wyjście ELEKTROZAMKA			•	•	•		•	•				•	•		•	•	•	
Wyjście PRZYSSAWKI					•							•	•		•		•	•
FOTOTEST	•		•		•	•		•			•			•		•		
Wyjście SCA sygn. pot. bramy	•		•	•	•		•	•		*6		B	B	•	*6	•		•
Wejście KROK PO KROKU	*6	•	•	•	•	•	•	•		*6	•	•	•	•	•	•	*6	•
Wejście OTWIERA	*6		•	•	•		•			•		•	•	•	•	•	*6	•
Wejście ZAMYKA	•		•	•	•		•			•		*6	*6	•	•	*6		•
Funkcja FURTKI			•	•	•		•	•		•		•	•		•	•		•
Wejście STOP	*6		•	•	•	*6	•	•		•	•	•	•	•	•	•	•	•
Wejście lis. rezystencyjnej 8.2 Ohm	*6		•	•	•	*6	•	•		•	•	•	•		•		•	•
Wejście BLUEBUS			•	•			•					•	•		•		•	•
Wejście foto	•		•	•	•	•	•	•		•	•	*6	*6	•	*6	•	*6	*6
Wejście foto1			•	•	•		•					*6	*6	•	*6	•	*6	*6
Wejście foto2			•	•	•		•					*6	*6	•	*6	•	*6	*6
Wyjście semafora			•	•	•		•	•		•		*6	*6	•	*6			•
Sygnalizacja ilości wyk. cykli			•	•	•		•			•	•	•	•		•	•	•	•

- B** tylko w przypadku zaprogramowania danej funkcji spośród dostępnych  
**C** tylko w ROBUS 600/1000 i RUN 1800/2500  
**D** poprzez wyjście bezprzełącznikowe

- \*1 akumulator B12B x 2 szt. + karta CARICA  
 \*2 akumulator B12B x 2 szt.  
 \*3 akumulator PS124  
 \*4 akumulator PS224  
 \*5 w siłownikach ROX  
 \*6 wejście/wyjście programowalne  
 \*7 dwa zegary od 1s do 9 godzin  
 \*8 akumulator PS324  
 \*9 akumulator PS424

centrala	zasilanie	napięcie akumulatorów	maksymalna moc wyjścia/prąd	maksymalne obciążenie wyjścia 24V + fototest	maksymalne obciążenie wyjścia lampy	maksymalne obciążenie wyjścia SCA	maksymalne obciążenie wyjścia elektrozamka	czas pracy
	Vac/Hz	Vdc	W/A	A	V/W	V/W	V/W	sekundy
<b>MC200</b>	230	-	950/2	0.1	230/100	-	-	5-120
<b>DPRO500</b>	400/230	-	2200/4	0.1	230/40	-	-	AUTO
<b>MC800</b>	230	-	2x400/2	0.2	230/21	24/2	12/15	AUTO
<b>MC824HR10</b>	230	24	120/10A	0.2A	12/21	24/2	12/15	AUTO
<b>MC424LR10</b>	230	24	85/2	0,2A	24/25	24/5W	12/15	AUTO
<b>DPRO924</b>	230	24	500/20	0.2	24/25	24/4	12/15	AUTO
<b>TT1N</b>	230	-	400/2	-	-	-	-	4-240
<b>TT1L</b>	230	-	400/2	-	-	-	-	1s-9h
<b>TT2N</b>	230	-	500VA	-	-	-	-	4-240
<b>TT2L</b>	230	-	1000/500VA	-	-	-	-	1s-9h



# Funkcje central

FUNKCJE	MC200	TT1L	MC800	MC824HR10	DPRO924	ROAD400R10	ROBUS400/600/1000	ROX600/1000	TH1500	DPRO500	SPIN 11	SPIN 23	SPIN40/SN6031/SN6041	WIDE	S-BAR	MC424L (WINGO 24V)	WALKY	M-BAR/L-BAR
Działanie ręczne		•	•	•	•	•	•	•	•	•	•	•	•	•	•		•	•
Działanie pół-automatyczne	•	•	•	•	•	•	•	•	•	•	•	•	•	•	•	•	•	•
Działanie automatyczne	•	7	•	•	•	•	•	•	•	•	•	•	•	•	•	•	•	•
Wspólnota mieszkaniowa	•		•	•	•	•	•	•	•	•	•	•	•	•	•		•	•
Wcześniejsze świecenie lampy		•	•	•	•		•	•	•			•	•	•	•	•	•	•
Zamknięcie po przecięciu linii foto			•	•	•		•	•	•			•	•	•	•	•	•	•
Działanie FOTO podczas otwierania			•	•	•		•	•	•			•	•	•	•	•	•	•
Łagodny start			•	•	•	•	•	•			•	•	•	•	•	•	•	•
Łagodne zamykanie			•	•	•	•	•	•			•	•	•	•	•	•	•	•
Lampka SCA (programowalne)		•	•	•	•		•	•		•		*6	*6	•	•	•	•	•
FOTOTEST	•		•	•	•	•				•				•		•		
Obsługa semafora			•	•	•		•					•	•	•	•			•
Hamulec							•	•										

## REGULACJE

Czas pracy	•	•	•	•	•	•	•	•	•	•	•	•	•	•	•	•	•	•
Czas pauzy	•		•	•	•	•	•	•	•	•	•	•	•	•	•	•	•	•
Opóźnienie otwierania			•	•			•	•				•	•	•	•	•	•	•
Opóźnienie zamykania		*7	•	•			•	•				•	•	•	•	•	•	•
Elektroniczna regulacja siły			•	•	•	•	•	•		•	•	•		•	•	•	•	•
Elektromechaniczna regulacja siły							•	•					•					
Czułość amperometryczna				•	•	•	•			•	•	•	•	•	•	•	•	•
Regulacja prędkości				•	•	•	•				•	•	•	•	•	•	•	•

## AKCESORIA OPCJONALNE

Wejście RADIO FLOXIR/FLOXI/BXIK																		
Wejście RADIO SMXI/SMXS/OXI			•	•			•			•	•	•	•	•	•	•	•	•
Wbudowany odb. FLO																		
Wbudowany odb. 433.92 MHz (multikod)	•	•				•		*5	•		•					•		
Podłączenie akumulatora				*8	*4	*3	*3					*3	*3	*8	*3	*3	*9	*4

czas pauzy	opóźnienie otwierania TRA	opóźnienie zamykania TRC	czas świecenia lampki grzeźniowo-ściowej	czas wstępnego świecenia lampy	regulacja siły	regulacja czułości amperometrycznej	wymiary
sekundy	sekundy	sekundy	sekundy	sekundy	%	czułość	mm
120 max	-	-	-	-	-	-	118x52x147 h
0-250	10	10	250 max	10	-	Min-Max	310x210x160 h
0-250	0-50%	0-50%	250 max	10	0-100	0-VIEW	310x232x122 h
0-250	0-VIEW	0-VIEW	250 max	10 max	0-100	1°-8°	310x232x122 h
0-250	0-50%	0-50%	-	10 max	0-100	0-100	310x232x122 h
0-250	10	10	250 max	10 max	0-100	Min-Max	310x210x125 h
-	-	-	-	-	-	-	98x26x20 h
-	-	-	-	-	-	-	98x26x20 h
-	-	-	-	-	-	-	40x18x32 h
-	-	-	-	-	-	-	40x18x32 h

**MC824HR10:**

- do dwóch siłowników 24V z enkoderem
- technologia **BLUEBUS**
- inteligentna: siłowniki w czasie programowania automatycznie zapamiętują położenia krańcowe bramy (autoprogramowanie)
- zaawansowana: tylko trzy przyciski programowania, regulacja trybu pracy, czasu otwierania, itp., diody LED sygnalizują włączone funkcje
- wygodna: funkcja częściowego otwarcia bramy lub jednego skrzydła w standardzie (funkcja furtki)
- zawsze pracuje: dzięki akumulatorowi PS324 (opcja), siłowniki otworzą i zamkną bramę, nawet w przypadku braku zasilania sieciowego
- złącze radiowe typu SM, OXIBD
- centrala kompatybilna z systemem OPERA (str. 40-41) i SOLEMYO (str. 114)
- **możliwość ustawienia parametrów za pomocą 0-View**
- fotokomórki typu BLUEBUS

**DPRO 924**

- możliwość podłączenia diody (24V 5W) informującej o stanie wejścia STOP
- możliwość blokowania przycisków na drzwiczkach OPEN lub CLOSE lub obydwu jednocześnie
- wejście antenowe umożliwiające zwiększenie zasięgu
- wejście SAFETY EDGE: umożliwiające podłączenie listwy optycznej lub rezystancyjnej
- 3 wejścia sterujące (programowalne za pomocą 0VIEW): SBS, OPEN, CLOSE.
- zasilanie urządzeń zewnętrznych 24V 200mA
- 2 wejścia FOTO (klasyczne fotokomórki zestykowe)
- możliwość podłączenia fotokomórek z fototestem
- 3 wyjścia programowalne: FLASH, OUT 2, OUT 3
- możliwość podłączenia krańcówek mechanicznych
- **możliwość podłączenia programatora Oview za pomocą IBT4N**
- możliwość podłączenia akumulatora awaryjnego – PS224
- centrala wyposażona w 7 dip-switchów, służących do programowania i regulowania podstawowych funkcji
- obsługuje radio typu SM, OXIBD
- funkcja STAND BY
- regulacja siły, czułości i prędkości za pomocą 0VIEW – w 4 fazach ruchu
- kontrolka Serwisowa – możliwość ustawienia liczby cykli, po których następuje sygnalizacja.

- licznik cykli
- programowanie bardzo podobne do DPRO ACTION
- obsługa semaforów
- sygnalizacja błędów za pomocą Diody LED OK
- tak jak w całej automatyce do bram garażowych Nice, po zaprogramowaniu musi wykonać 4 cykle „douchające”
- podstawowe programowanie możemy wykonać z pozycji centrali, natomiast regulacja podstawowych i bardziej zaawansowanych funkcji musi odbyć się z wykorzystaniem programatora 0VIEW

**MC800**

- do dwóch siłowników 230V
- automatyczne programowanie położenia krańcowych
- zaawansowana : tylko trzy przyciski programowania, regulacja trybu pracy czasu otwierania, diody LED sygnalizują włączone funkcje
- logika programowania tak jak w centralach Bluebusow-ych
- regulacja siły, czasu paazy, odprężenia skrzydeł
- przesunięcia przy zamykaniu
- **możliwość podłączenia programatora Oview za pomocą IBT4N**
- złącze radiowe dla odbiorników SM, OXIBD
- można zastosować fotokomórki klasyczne lub działające w systemie Bluebus
- transformator zastąpiono przetwornicą, co sprawia że pobór w spoczynku (stan czuwania) wynosi 0,8 W
- możliwość przeprogramowania 3 wyjść (FLASH, OGI, ELEKTROZAMEK)
- możliwość przeprogramowania 3 wejść (OPEN, CLOSE, SBS)

**MC424LR10**

- do dwóch siłowników WG2024, WG3524, T003024, T004524, XME2024,
- automatyczne programowanie położenia krańcowych
- zaawansowana : tylko trzy przyciski programowania, regulacja trybu pracy, czasu otwierania, diody LED sygnalizują włączone funkcje
- logika programowania tak jak w centralach Bluebusow-ych
- regulacja siły, czasu paazy, prędkości, odprężenia skrzydeł, przesunięcia przy zamykaniu
- **możliwość podłączenia programatora Oview za pomocą IBT4N**
- wbudowane multisystemowe radio, pamięć 100 nadajników (wczytanych w Trybie 1)
- złącze radiowe dla odbiorników SM, OXIBD
- funkcja "Stand by", oszczędzająca energię akumulatora awaryjnego
- funkcja "Fototest", podnosząca bezpieczeństwo automatyki
- wejście "Foto" i "Foto 1" dla podłączenia klasycznych fotokomórek
- programowalne wejście "AUX"



Kod		cena netto	cena brutto
<b>MC800</b>	centrala sterująca, <b>do dwóch siłowników 230V</b> , elektroniczna regulacja siły, elektrozamek, furtka, fototest, możliwość podłączenia Oview	600,00	738,00
<b>MC824HR10</b>	centrala sterująca, <b>do dwóch siłowników 24V</b> , BLUEBUS, elektrozamek, furtka, fototest, możliwość podłączenia Oview	900,00	1 107,00
<b>MC424LR10</b>	centrala sterująca, <b>do dwóch siłowników 24V</b> , elektrozamek, furtka, fototest, możliwość podłączenia Oview	750,00	922,50
<b>PS324</b>	akumulator 24V 2.2 Ah z wbudowaną kartą ładowania, do centrali MC824H, możliwość podłączenia Oview	360,00	442,80
<b>DPRO924</b>	centrala sterująca, do siłowników SUMO, wbudowana karta ładowania akumulatorów, możliwość podłączenia Oview	850,00	1 045,50
<b>CARICA</b>	karta ładowania akumulatorów B12-B do centrali A824 i centrali WA20 (WIL)	130,00	159,90
<b>B12-B</b>	akumulator 12V 6.0 Ah (potrzebne 2 szt.)	180,00	221,40
<b>PS224</b>	akumulator 24V 7.2 Ah z wbudowaną kartą ładowania,	460,00	565,80

Nice

# MC200

## MC200:

- centrala służy do sterowania jednym siłownikiem lub silnikiem roletowym o mocy do 950 W
- kompatybilna z modułem Nice IT4WIFI
- wyposażona w zintegrowany z płytą elektroniki multisystemowy (FLOR, OPERA, SMILO) odbiornik radiowy (częstotliwość 433,92 MHz) o pojemności 192 kodów nadajników
- wejście FOTO (programowalne)
- wejście Stop (programowalne) z możliwością zastosowania listwy rezystancyjnej
- wyjście lampy ostrzegawczej (230V)
- posiada funkcję "Zespoły mieszkalne" użyteczną podczas sterowania bramami wspólnot mieszkaniowych
- funkcja automatycznego zamknięcia (programowalny czas pauzy w zakresie 5- 120 s)
- możliwość zablokowania radioodbiornika
- obciążalność wyjścia serwisowego 24 VDC (mA), 150 (bez podłączonego 0-View), 100 z podłączonym 0-View



Kod		cena netto	cena brutto
MC200	centrala sterująca do sterowania jednym siłownikiem lub silnikiem roletowym o mocy do 950W, radioodbiornik 433.92 MHz o pojemności 192 kodów pilotów	325,00	399,75

Nice

# Mindy

**Miniaturowe centrale sterujące do łatwej instalacji. Idealne do napędów roletowych, oświetlenia, zraszaczy ogrodowych, pomp irygacyjnych itp.**

## Mindy TT1N/TT2N do silników roletowych:

- steruje 1 silnikiem 230V/450W
- radioodbiornik 433.92 MHz (multikod) zintegrowany z płytą elektroniki, z możliwością wgrania pilotów FLOR/ONE/NICEWAY/INTI/SMILO - pierwszy wgrany pilot określa drogę radiową, na której będzie pracować radioodbiornik
- pamięć 30 pilotów, w tym 3 czujniki klimatyczne Volo S-Radio
- 2 możliwości programowania centrali:  
Tryb I : „góra-stop-dół”  
Tryb II: „krok-po-kroku”, „otwiera”, „zamyka”
- programowany czas pracy 4-240 sekund

## Dodatkowe możliwości TT2N/TT2L

- możliwość podłączenia przycisku w trybie „krok-po-kroku”
- możliwość seryjnego dogrywania pilotów
- możliwość blokowania pamięci radioodbiornika, uniemożliwia dogranie pilotów przez inne osoby

## Mindy TT1L/TT2L do systemów oświetlenia, pomp irygacyjnych itp.:

- steruje 1 urządzeniem 230V/450W
- radioodbiornik 433.92 MHz (multikod) zintegrowany z płytą elektroniki, z możliwością wgrania pilotów FLOR/ONE/NICEWAY/INTI/SMILO - pierwszy wgrany pilot określa drogę radiową, na której będzie pracować radioodbiornik
- pamięć 30 pilotów
- 4 możliwości programowania centrali:  
„krok-po-kroku”, „manualny”  
„Zegar1”, „Zegar2”
- programowany czas pracy „Zegar1”/„Zegar2” od 1 sekundy do 9 godzin

**TTX4** – nadajnik 4-kanałowy, zasilany z sieci 230 V, z kodem dynamicznie zmiennym FLOR. Możliwość wykorzystania do przewodowego sterowania zainstalowanych silników roletowych, lub innych urządzeń Nice – np. poprzez centralki alarmowe.



Kod		cena netto	cena brutto
TT1N	centrala sterująca, 230V/450W, do silników roletowych, radioodbiornik 433.92 MHz (multikod) zintegrowany z płytą elektroniki, z możliwością wgrania pilotów FLOR/ONE/NICEWAY/INTI/SMILO, IP55	260,00	319,80
TT1L	centrala sterująca, 230V/450W, do sterowania oświetleniem, radioodbiornik 433.92 MHz (multikod) zintegrowany z płytą elektroniki, z możliwością wgrania pilotów FLOR/ONE/NICEWAY/INTI/SMILO, IP55	280,00	344,40
TT2N	centrala sterująca, 230V/450W, do silników roletowych, radioodbiornik 433.92 MHz (multikod) zintegrowany z płytą elektroniki, z możliwością wgrania pilotów FLOR/ONE/NICEWAY/INTI/SMILO, IP20	280,00	344,40
TT2L	centrala sterująca, 230V/450W, do sterowania oświetleniem, radioodbiornik 433.92 MHz (multikod) zintegrowany z płytą elektroniki, z możliwością wgrania pilotów FLOR/ONE/NICEWAY/INTI/SMILO, IP20	300,00	369,00
TT2D	centrala sterująca, 230V/450W, do sterowania oświetleniem, radioodbiornik 433.92 MHz (multikod) zintegrowany z płytą elektroniki, z możliwością wgrania pilotów FLOR/ONE/NICEWAY/INTI/SMILO, zewnętrzny przełącznik, IP20	320,00	393,60
TTX4	nadajnik do zabudowy podtynkowej w puszcze elektrycznej, zasilanie z sieci 230V, 4 - kanałowy	320,00	393,60



# Nice Akcesoria

- 108 Fotokomórki Era
- 109 Fotokomórki
- 110-111 Przełączniki, klawiatury, kontrola dostępu
- 113 Lampy
- 114 Nice Solemyo
- 115 Semafor
- 115 Pętle indukcyjne
- 116 Nice&Safe
- 116 System grzewczy

<b>FOTOKOMÓRKI ERA</b>	— fotokomórki ERA <b>slim</b> , zasięg 15 m —————>	<b>SERIA EPS</b>
	— fotokomórki ERA <b>medium</b> , zasięg 30 m —————>	<b>SERIA EPM</b>
	— fotokomórki ERA <b>large</b> , zasięg 30 m —————>	<b>SERIA EPL</b>
<b>FOTOKOMÓRKI</b>	— fotokomórka (nadajnik+odbiornik), regulowana 210°/30°, zasięg 15 m —————>	<b>F210</b>
	— fotokomórka (beprzewodowy nadajnik+odbiornik), regulowana 210°/30°, bez baterii, zasięg 15 m —————>	<b>FT210</b>
	— fotokomórka (nadajnik+odbiornik), BLUEBUS, regulowana 210°/30°, zasięg 15 m —————>	<b>F210B</b>
	— fotokomórka (beprzewodowy nad.+odb.), BLUEBUS, regulowana 210°/30°, bez baterii, zasięg 15 m —————>	<b>FT210B</b>
	— fotokomórka (nadajnik+odbiornik), zasięg do 30 m —————>	<b>BF</b>
<b>PRZEŁĄCZNIKI, KLAWIATURY</b>	— zbliżeniowy czytnik kart, wymagany dekoder MORX —————>	<b>ETP</b>
	— zbliżeniowy czytnik kart, BLUEBUS —————>	<b>ETPB</b>
	— przełącznik kluczykowy, natynkowy, z wkładką europejską —————>	<b>EKSEU</b>
	— klawiatura radiowa 433.92 MHz, 2-kanałowa, bezprzewodowa, seria FLOR —————>	<b>EDSWG</b>
	— klawiatura, 2-kanałowa, przewodowa, BLUEBUS —————>	<b>EDSB</b>
	— klawiatura, 2-kanałowa, przewodowa, wymagany dekoder MORX —————>	<b>EDS</b>
<b>LAMPY</b>	— lampa sygnalizacyjna, 230 V, z wbudowaną anteną 433.92 MHz —————>	<b>ELAC</b>
	— lampa sygnalizacyjna, 12 V (BLUEBUS) i 24 V, z wbudowaną anteną 433.92 MHz —————>	<b>ELDC</b>
	— lampa sygnalizacyjna, 12 V, diodowa, BLUEBUS, z czujnikiem zmierzchowym, 2 pozycje świecenia —————>	<b>WLT</b>
<b>NICE SOLEMYO</b>	— zestaw zasilania słonecznego —————>	<b>SOLEMYO</b>
<b>SEMAFOR</b>	— semafor sygnalizacyjny, czerwony - zielony, 24 Vpp/ps —————>	<b>ASF50L1RV-01</b>
	— semafor sygnalizacyjny, czerwony - zielony, 230 Vpp/ps —————>	<b>ASF50LRV230-01</b>

# Fotokomórki Era

Fotokomórki serii EP to nowe możliwości montażu.

Wersja klasyczna i BLUEBUS (EPSB, EPSAB, EPL0B).

**Uniwersalność:** fotokomórki mogą pracować na dwóch poziomach zasięgu - do 15 m i do 30 m.

Dostępna także wersja z **regulowaną osią optyczną 30°** (EPMO, EPMOB, EPL0, EPL0B).

Wersja **przełącznikowa** stosowana do urządzeń z wejściem klasycznym FOTO/STOP.

Wersja **bezprzełącznikowa BLUEBUS**, łatwy i szybki montaż za pomocą przewodu 2-żyłowego, adresowanie fotokomórek za pomocą zworek.



Kod		cena netto	cena brutto
EPS	fotokomórka <b>slim</b> (nadajnik+odbiornik), kąt widzenia 10°, zasięg 15 m	140,00	172,20
EPSA	fotokomórka <b>slim</b> (nadajnik+odbiornik), kąt widzenia 10°, zasięg 15 m, <b>aluminiowa obudowa</b>	250,00	307,50
EPSB	fotokomórka <b>slim</b> (nadajnik+odbiornik), <b>BLUEBUS</b> , zasięg 15 m	180,00	221,40
EPSAB	fotokomórka <b>slim</b> (nadajnik+odbiornik), <b>BLUEBUS</b> , zasięg 15 m, <b>aluminiowa obudowa</b>	280,00	344,40
EPM	fotokomórka <b>medium</b> (nadajnik+odbiornik), kąt widzenia 10°, zasięg 30 m	170,00	209,10
EPMO	fotokomórka <b>medium</b> (nadajnik+odbiornik), regulowana 30°, zasięg 30 m	200,00	246,00
EPMA	fotokomórka <b>medium</b> (nadajnik+odbiornik), kąt widzenia 10°, zasięg 30 m, <b>aluminiowa obudowa</b>	270,00	332,10
EPMB	fotokomórka <b>medium</b> (nadajnik+odbiornik), kąt widzenia 10°, <b>BLUEBUS</b> , zasięg 30 m	200,00	246,00
EPMOB	fotokomórka <b>medium</b> (nadajnik+odbiornik), regulowana 30°, <b>BLUEBUS</b> , zasięg 30 m	230,00	282,90
EPMAB	fotokomórka <b>medium</b> (nadajnik+odbiornik), kąt widzenia 10°, <b>BLUEBUS</b> , zasięg 30 m, <b>aluminiowa obudowa</b>	300,00	369,00
EPL	fotokomórka <b>large</b> (nadajnik+odbiornik), kąt widzenia 10°, zasięg 30 m	200,00	246,00
EPL0	fotokomórka <b>large</b> (nadajnik+odbiornik), regulowana 30°, zasięg 30 m	220,00	270,60
EPLB	fotokomórka <b>large</b> (nadajnik+odbiornik), kąt widzenia 10°, <b>BLUEBUS</b> , zasięg 30 m	220,00	270,60
EPL0B	fotokomórka <b>large</b> (nadajnik+odbiornik), regulowana 30°, <b>BLUEBUS</b> , zasięg 30 m	240,00	295,20



PPH3	kolumna aluminiowa do fotokomórek serii EPM, wysokość 50 cm	100,00	123,00
PPH4	kolumna aluminiowa do dwóch fotokomórek serii EPM, wysokość 100 cm	170,00	209,10
PPH1	kolumna aluminiowa do dwóch fotokomórek serii EPM/EPL, wysokość 50 cm	100,00	123,00
PPH2	kolumna aluminiowa do dwóch fotokomórek serii EPM/EPL, wysokość 100 cm	170,00	209,10

Nice

BLUEBUS

# Seria F210

**Wersja przekaźnikowa F210/FT210:** stosowana do urządzeń z wejściem klasycznym FOTO/STOP.

**Wersja bezprzeźnikowa BLUEBUS F210B/FT210B:** łatwy i szybki montaż za pomocą przewodu 2-żyłowego, adresowanie fotokomórek za pomocą zworek.

**Fotokomórka bezprzewodowa może współpracować z listwą rezystancyjną TCB (str. 116)**

**Fotokomórki serii F210 to nowe możliwości montażu, regulacja osi optycznej 210° w poziomie i 30° w pionie.**

**Wersja przewodowa i bezprzewodowa.**

**Dostępne także w technologii BLUEBUS (F210B/FT210B).**

Uniwersalne zastosowanie: dzięki regulacji o 210° osi optycznej w poziomie oraz 30° w pionie, fotokomórki mogą mieć różne zastosowania montażu np. mogą być zamontowane na skrzydle bramy przesuwnej.

**Bez okablowania:** odbiornik fotokomórki jest podłączony przewodowo do centrali sterującej, natomiast nadajnik fotokomórki jest zasilany baterią. Wygodny montaż bez dodatkowych prac ziemnych.



FA1 - OBUDOWA Z ALUMINIUM, ODPORNA NA USZKODZENIA (OPCJA)

REGULOWANA SOCZEWKA 210° W POZIOMIE I 30° W PIONIE



Kod		cena netto	cena brutto
F210	fotokomórka (nadajnik+odbiornik), regulowana 210°/30°, zasięg 15 m	260,00	319,80
FT210	fotokomórka ( <b>bezprzewodowy</b> nadajnik+odbiornik), regulowana 210°/30°, bez baterii, zasięg 15 m	370,00	455,10
F210B	fotokomórka (nadajnik+odbiornik), BLUEBUS, regulowana 210°/30°, zasięg 15 m	300,00	369,00
FT210B	fotokomórka ( <b>bezprzewodowy</b> nadajnik+odbiornik), BLUEBUS, regulowana 210°/30°, bez baterii, zasięg 15 m	370,00	455,10



Kod		cena netto	cena brutto
FTA2	bateria 2 Ah do fotokomórek FT210/FT210B	50,00	61,50
FTA1	bateria 7 Ah do fotokomórek FT210/FT210B	100,00	123,00
FA1	obudowa odporna na uszkodzenia mechaniczne, z aluminium (1 szt.)	25,00	30,75
IB	interfejs umożliwiający współpracę fotokomórek BLUEBUS z centralami z wejściem klasycznym FOTO/STOP	250,00	307,50

Nice

# BF

**Bezpieczeństwo zastosowania:** fotokomórki mogą pracować na dwóch poziomach zasięgu - do 15 m i do 30 m.

**Fotokomórki do montażu zewnętrznego.**

**Ponadczasowy kształt.**

**Łatwy montaż** za pomocą podstawy PORTOS (opcja).

Technologia przekaźnikowa BF stosowana do urządzeń z klasycznym wejściem FOTO/STOP.



PORTOS



Kod		cena netto	cena brutto
BF	fotokomórka (nadajnik+odbiornik), zasięg do 30 m	130,00	159,90
PORTOS	podstawa uniwersalna PORTOS do zamocowania fotokomórki BF lub lampy serii LUCY	22,00	27,06

# Przełączniki

Przełączniki kluczykowe, dwupozycyjne, europejska wkładka.

Przełączniki kluczykowe EKSEU i EKSIEU: aluminiowa obudowa, możliwość sterowania funkcjami: „krok-po-kroku”, „otwiera”, „zamyka”, „stop”.



Kod		cena netto	cena brutto
EKSEU	przełącznik kluczykowy, natynkowy z wkładką europejską	125,00	153,75
EKSIEU	przełącznik kluczykowy, podtynkowy z wkładką europejską	125,00	153,75

# Klawiatury, kolumny

Klawiatura przewodowa EDS: przewodowe sterowanie automatyką, dwukanałowa, odporna, aluminiowa obudowa, automatyczne podświetlenie, wymagany dekodery MORX.



Kod		cena netto	cena brutto
EDSWG	klawiatura 3-kanalowa, radiowa 433.92 MHz, bezprzewodowa, seria FLOR, aluminiowa obudowa	360,00	442,80
EDSB	klawiatura 2-kanalowa, przewodowa, BLUEBUS, aluminiowa obudowa	330,00	405,90
EDS	klawiatura 2-kanalowa, przewodowa, wymagany dekodery MORX, aluminiowa obudowa	230,00	282,90
MORX	dekodery MORX, można podłączyć do 4 klawiatur EDS	270,00	332,10

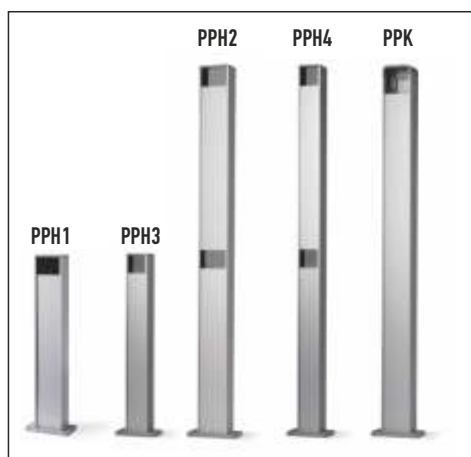

## Kolumny aluminiowe.

**Uniwersalne:** możliwość zamontowania klawiatur kodowych, zamków kluczykowych, czytników kart, fotokomórek.

**Odporność:** lakierowane proszkowo.

**Wysokość kolumn:** 50 cm i 100 cm.

Kod		cena netto	cena brutto
EKA01	adapter do klawiatur ERA na kolumny PPH2	40,00	49,20
EKA02	element wykończeniowy	10,00	12,30
EKA03	ramka do zabudowy	5,00	6,15
PPH3	kolumna aluminiowa do fotokomórek serii EPM, wysokość 50 cm	100,00	123,00
PPH4	kolumna aluminiowa do dwóch fotokomórek serii EPM, wysokość 100 cm	170,00	209,10

PPH1	kolumna aluminiowa, do fotokomórek serii EPM/EPL, wys. 50 cm, srebrna	100,00	123,00
PPH2	kolumna aluminiowa, do dwóch fotokomórek serii EPM/EPL, wys. 100 cm, srebrna	170,00	209,10
PPK	kolumna aluminiowa do serii EKS, EDS, ETP, wys. 100 cm, srebrna	180,00	221,40



# Kontrola dostępu

**System kontroli dostępu. Sterowanie automatyką za pomocą kart zbliżeniowych, pilotów z kartą zbliżeniową oraz klawiatur kodowych.**

System dostępny także w technologii BLUEBUS.

**Możliwość zastosowania:** do dekodera można wczytać 255 kart. Istnieje możliwość rozszerzenia pamięci do 510 kart stosując dodatkowy moduł BM1000 (opcja).

**BLUEBUS:** Nice oferuje nową, cyfrową klawiaturę EDSB i zbliżeniowy czytnik kart ETPB - z wewnętrzną pamięcią BM1000 (255 kart), z możliwością programowania poprzez O-Box. Możliwość podłączenia 4 urządzeń do jednej centrali, z opcją przyporządkowania adresów, jak w fotokomórkach EPMB. Urządzenia BLUEBUS nie wymagają dekodera MORX.

**Uniwersalność czytnika:** czytnik pracuje z kartami MOCARD, kartami z kodem zamiennym MOCARDP. Możemy sterować automatyką zarówno kartą, jak i pilotem.

**Dekoder MORX:** może pracować z 1 czytnikiem kart ETP lub 4 klawiaturami kodowymi EDS. Zasilanie 24V lub 12V, dwa wyjścia przekaźnikowe.



Kod		cena netto	cena brutto
HSB1	brelok	30,00	36,90
MOCARD	karta zbliżeniowa 1 szt.	25,00	30,75
MOCARDP	karta zbliżeniowa z możliwością przypisania kodu 1 szt.	40,00	49,20
ETP	zbliżeniowy czytnik kart, wymagany dekodery MORX	210,00	258,30
ETPB	zbliżeniowy czytnik kart, <b>BLUEBUS</b>	325,00	399,75
EDS	klawiatura, 2-kanalowa, przewodowa, wymagany dekodery MORX, <b>aluminiowa obudowa</b>	230,00	282,90
EDSB	klawiatura, 2-kanalowa, przewodowa, <b>BLUEBUS, aluminiowa obudowa</b>	330,00	405,90
MORX	dekoder MORX, można podłączyć do 4 klawiatur EDS lub 1 czytnik ETP, pamięć 255 kart	270,00	332,10
BM1000	moduł pamięci o pojemności 255 kart/kodów klawiatury	110,00	135,30



Nice

BLUEBUS

# Era Light

Lampa sygnalizacyjna LEDOWA z możliwością montażu w kilku pozycjach, z wbudowaną anteną 433.92 MHz.

Przezroczysta

Stopień zabezpieczenia IP44.

Wbudowana antena 433.92 MHz zwiększająca zasięg działania pilotów serii FLO/FLOR/ONE/SMILO/NICEWAY/INTI.



Kod		cena netto	cena brutto
ELAC	lampa sygnalizacyjna, 230 V, z wbudowaną anteną 433.92 MHz	120,00	147,60
ELDC	lampa sygnalizacyjna, 12 V (BLUEBUS) i 24 V, z wbudowaną anteną 433.92 MHz	135,00	166,05

## TABELA KOMPATYBILNOŚCI AKCESORIÓW

	MC200	DPR0500	MC800	DPR0924	MC824H	MC424L	WALKY	HYKE	ROAD	ROBUS	RUN	TUB	SPY	SPIN/SPINBUS	SOON	S/M/L BAR	WIDE
ELAC	•	•	•									•					
ELDC				•	•	•	•	•	•	•	•		•	•	•	•	•

## MOŻLIWOŚĆ MONTAŻU LAMPY

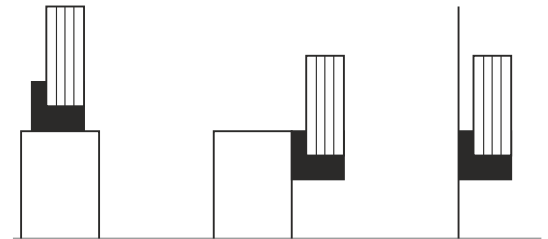

Nice

BLUEBUS

# WLT

Jedna wersja zasilana 12/24 V AC/DC, funkcja lampy ostrzegawczej, oświetlenia pomocniczego, również z czujnikiem zmierzchowym.

Nowy pomysł na zwiększenie bezpieczeństwa: po podłączeniu do kompatybilnych central sterujących, lampa może działać jako lampa ostrzegawcza lub zapewni oświetlenie otoczenia jak lampa ścienna.

Po podłączeniu do wyjścia 12/24 V AC/DC, może pozostać na stałe zapalona, lub aktywować się po zmierzchu, dzięki wbudowanemu czujnikowi oświetlenia.

Optymalna wydajność i wyjątkowo długa żywotność: dwie 1-watowe diody LED gwarantują trwałość 70 000 godzin (przy pracy ciągłej).

Montaż poziomy, ścienny lub sufitowy.



## ZASTOSOWANIE LAMP WLT



Kod		cena netto	cena brutto
WLT	lampa sygnalizacyjna, 12V, diodowa, BLUEBUS, z czujnikiem zmierzchowym, 2 pozycje świecenia	120,00	147,60

## TABELA KOMPATYBILNOŚCI AKCESORIÓW

	MC200	DPR0500	MC800	DPR0924	MC824H	MC424L	WALKY	HYKE	ROAD	ROBUS	RUN	TUB	SPY	SPIN/SPINBUS	SOON	S/M/L BAR	WIDE
WLT				•	•	•	•	•	•	•	•		•	•	•	•	•

## MOŻLIWOŚĆ MONTAŻU LAMPY

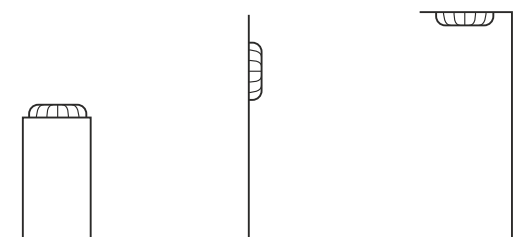

# Solemyo

**Kompletny zestaw zasilania słonecznego przeznaczony do alternatywnego zasilania posesyjnej automatyki wjazdowej, garażowej i szlabanów.**

**Prosty i szybki montaż** w każdych warunkach. Kiedy nie ma możliwości doprowadzenia zasilania z sieci, zestaw zasili Twoją automatykę domową.

Idealny do użytku prywatnego.

**Wygodny:** możliwość instalacji w każdym miejscu, bez konieczności wykonywania podłączenia do sieci elektrycznej.

**Oszczędność i ekologia:** dzięki energii słonecznej, czystej i bezpłatnej, poniesione koszty zwrócą się w krótkim czasie.

**Niskie zużycie prądu:** panel fotoelektryczny SYP wraz z systemem akumulatorów PSY24 gwarantują stałe zasilanie automatyki, a przy małym poborze prądu przez siłownik gwarantują ciągłą pracę nawet w pochmurne dni.

Zestaw zawiera następujące elementy:

- **panel fotoelektryczny SYP**, który przekształca energię słoneczną w energię elektryczną
- **zestaw akumulatorów PSY24 w obudowie**, które przechowują energię elektryczną dostarczoną przez panel SYP. Akumulatory zasilają energią podłączone urządzenia 24h na dobę, bez względu na porę dnia.

**Zasilacz pomocniczy SYA1 (opcja).** Umożliwia ładowanie lub doładowanie akumulatora z sieci 230V (w zastępstwie panela fotoelektrycznego SYP). Dioda sygnalizuje stan pełnego naładowania.



Kod		cena netto	cena brutto
SYKCE	zestaw zasilania słonecznego: panel fotoelektryczny SYP, akumulatory w obudowie PSY24 z obwodem nadzorującym ładowanie	1 350,00	1 660,50
SYA1	zasilacz do ładowania akumulatorów PSY24 z sieci elektrycznej	350,00	430,50
SYP	panel fotoelektryczny dla zasilania 24 V, moc maksymalna 15 W	500,00	615,00
SYP30	panel fotoelektryczny dla zasilania 24 V, moc maksymalna 30 W	700,00	861,00
PSY24	24 V akumulator z elektroniką nadzorującą ładowanie	900,00	1 107,00

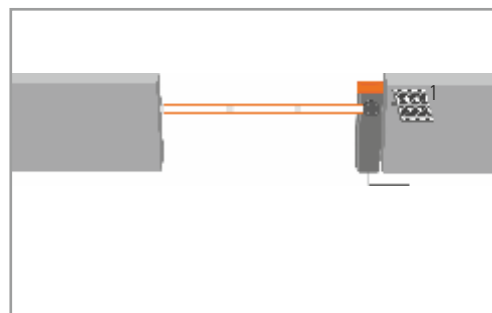
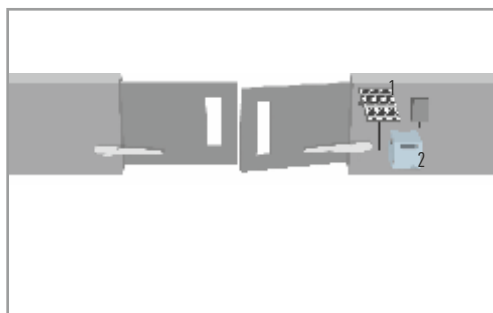
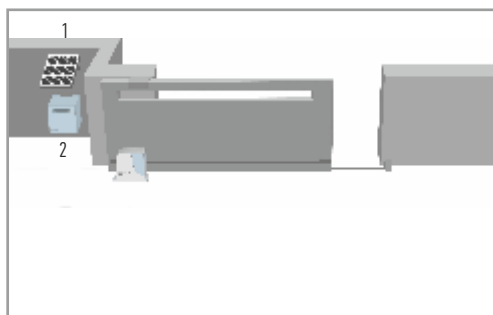

**SOLEMYO**  
Zestaw zasilania słonecznego składa się z panelu fotoelektrycznego SYP oraz z zestawu akumulatorów PSY24 w obudowie z elektroniką nadzorującą ładowanie.



1. Panel słoneczny SYP  
2. Akumulator PSY24

Nice

# Semafor

**Semafor sygnalizacyjny dwukolorowe.**

**Dwukolorowe zespoły diod świecących (LED) w jednej obudowie umożliwiają realizację sygnalizacji: zielone – czerwone z wykorzystaniem tylko jednej lampy. Szybciej, prościej, taniej!**

**Charakterystyka semaforów:**

- wykonane z lakierowanego na czarno aluminium, dzięki czemu są lekkie, odporne na warunki atmosferyczne i na promienie UV. Ich niski ciężar umożliwia montaż na delikatnych strukturach i wysięgnikach
- odpowiednia budowa korpusu zapobiega przedostawaniu się kurzu oraz wody do wnętrza
- prosta obudowa oraz mały ciężar sprawiają, że montaż i demontaż jest bardzo prosty
- łatwy dostęp do połączeń elektrycznych i do wnętrza obudowy

- energooszczędne, diodowe zespoły świecące w najnowszej technologii – 25 diod zielonych i 25 diod czerwonych o bardzo dużej jasności i ogromnej trwałości (100 tys. godzin!) – w jednej lampie
- wersje z zasilaniem 24Vpp/ps lub 230Vpp
- średnica soczewki 120mm



Kod		cena netto	cena brutto
ASF50L1RV-01	semafor sygnalizacyjny, czerwony - zielony, uchwyt w standardzie, 24 Vpp/ps	550,00	676,50
ASF50LRV230-01	semafor sygnalizacyjny, czerwony - zielony, uchwyt w standardzie, 230 Vpp/ps	600,00	738,00

Nice

# Pętla indukcyjna

**Pętla indukcyjna o obwodzie 6 m, z przyłączem o długości 15 m. Do montażu w szczelinie w nawierzchni drogi (PL KAS05/PL KAS15).**

**Systemy pętli indukcyjnych są używane dla rozpoznania obecności pojazdów i zarządzania ich ruchem w strefie bram automatycznych wjazdowych i garażowych, szlabanów oraz w systemach parkingowych (LP21/LP22).**

Dostępne są dwa modele, dla współpracy z jedną lub dwiema pętłami indukcyjnymi.

Jeszcze łatwiejsze programowanie dzięki użyciu przełączników DIP-switch. Użytkownik może ustawić parametry detektora bezpośrednio na nim. Na przykład czułość detekcji pętli może być ustawiona na 4 różnych poziomach, dla sprostania różnym wymaganiom instalacji.

Detektor pętli potrafi rozróżnić sygnał ciągły od impulsowego, a detektor dwukanałowy LP22 potrafi rozróżnić kierunek ruchu pojazdu przecinającego pętle.

Diody LED w detektorze zapewniają ciągły nadzór i diagnostykę. W określonych odstępach czasu detektor rekalkuluje parametry systemu, zasadnicze dla jego prawidłowego działania.



LP21



LP22



PL KAS05/PL KAS15

Kod		cena netto	cena brutto
PL KAS05	pętla indukcyjna o obwodzie 6 m, z przyłączem 5 m, współpraca ze szlabanami BAR	260,00	319,80
PL KAS15	pętla indukcyjna o obwodzie 6 m, z przyłączem 15 m, współpraca ze szlabanami BAR	300,00	369,00
LP21	jednokanałowy detektor pętli indukcyjnej, z zasilaniem 24 V	600,00	738,00
LP22	dwukanałowy detektor pętli indukcyjnej, z zasilaniem 24 V	800,00	984,00

Nice

# Nice&Safe

## Listwa rezystancyjna, 8.2 KOhm, mocowana na krawędzi bramy.

**Bezpieczeństwo:** ochronna listwa TCB znacznie podnosi bezpieczeństwo bram automatycznych, ograniczając siłę ewentualnego uderzenia i powodując natychmiastowe odwrócenie kierunku ruchu bramy.

**Uniwersalna:** wraz z interfejsem TCE umożliwiającym podłączenie do dowolnej centrali z klasycznymi wejściami FOTO i STOP, tworzy system zabezpieczający zgodny z 3 kategorią bezpieczeństwa wg normy EN 954-1.

**Możliwość współpracy** z fotokomórką bezprzewodową przekaźnikową (FT210) lub bezprzewodową BLUEBUS (FT210B).



## Listwa ochronna pasywna - mocowana na krawędzi bramy.

**Bezpieczeństwo:** ochronna listwa TCBS znacznie podnosi bezpieczeństwo bram automatycznych, amortyzując siłę ewentualnego uderzenia i zmniejszając skutki kolizji bramy z przeszkodą.

**Uniwersalna:** za pomocą profilu aluminiowego TCA można ją w łatwy sposób zamocować na każdej bramie przesuwanej.

**Ekonomiczna:** do pełnienia swej funkcji nie potrzebuje żadnych dodatkowych urządzeń elektronicznych ani podłączeń elektrycznych).

**Skuteczna:** specjalnie zaprojektowano przekrój profilu gumowego, aby jego odkształcenie maksymalnie pochłaniało energię hamowanej bramy.



Kod		cena netto	cena brutto
TCB65	rezystancyjna listwa ochronna 8.2 kOhm 1 mb (sprzedaż w odcinkach 2 m)	160,00	196,80
TCK	zestaw kompletujący do jednej listwy rezystancyjnej (zaślepki, przyłącze, osłony)	240,00	295,20
TCA65	profil aluminiowy 2 mb	40,00	49,20
TCE	interfejs umożliwiający współpracę listwy TCB z dowolną centralą mającą klasyczne wejścia FOTO/STOP	200,00	246,00
TCBS60	pasywna listwa ochronna 8.2 kOhm 1 mb (sprzedaż w odcinkach 2 m)	80,00	98,400

Nice

# System grzewczy

## Grzałka z termostatem do podgrzewania silników, do zastosowania w warunkach zimowych.

**Termostat TW1:** do sterowania dwoma grzałkami o mocy maksymalnej 100 W każda. Zakres regulacji progu włączania od -20° C do 0° C.

**Grzałka PW1:** do ogrzewania mechanizmów automatyki w warunkach zimowych, moc 20 W.



Kod		cena netto	cena brutto
TW1	termostat, możliwość współpracy z dwoma grzałkami PW1	200,00	246,00
PW1	grzałka 20 W	200,00	246,00

# Nice Szlabany

120-121 S-Bar  
122-123 M-Bar  
124-125 L-Bar  
126-127 Wide S  
128-129 Wide ML

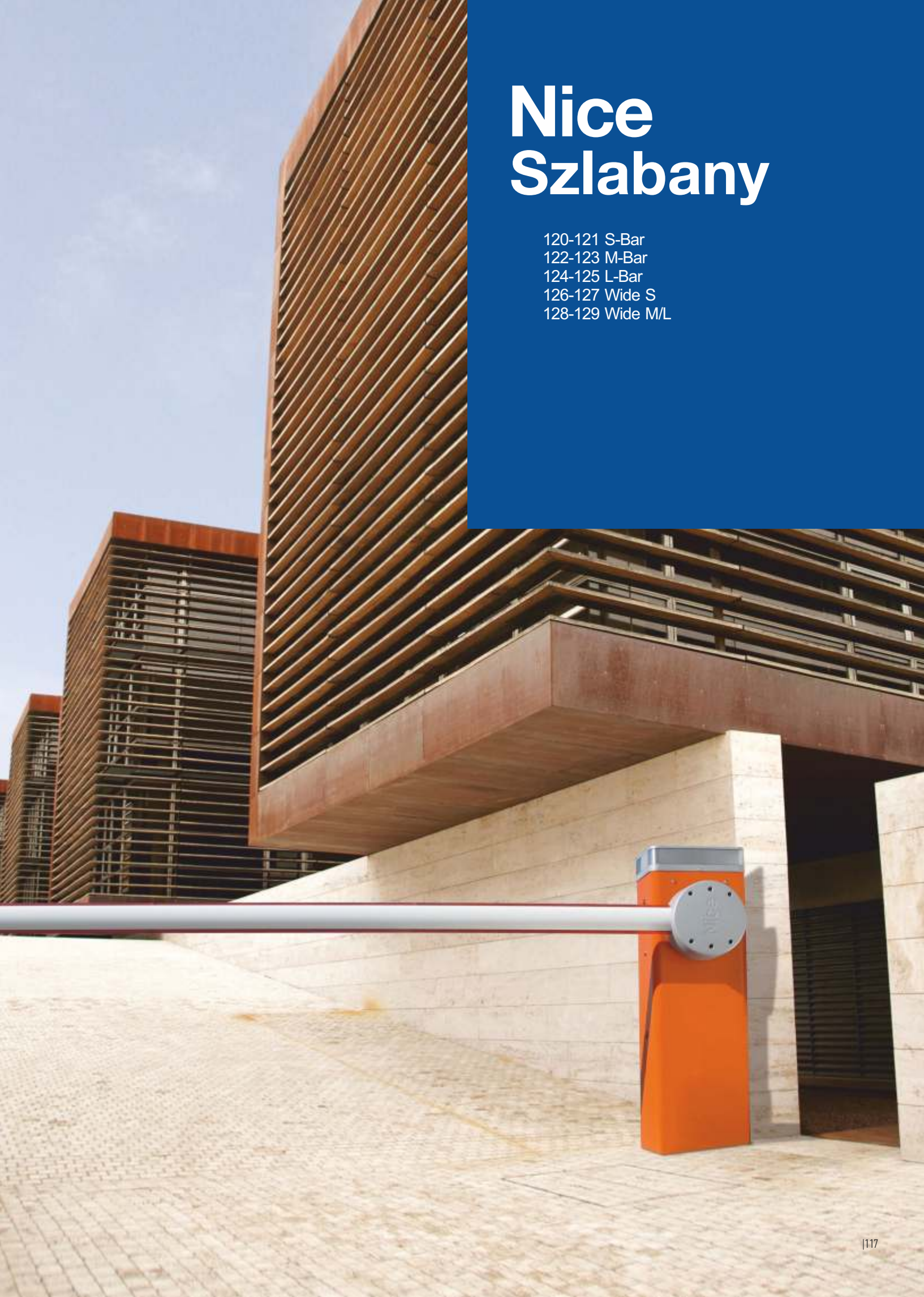

Nice

# BAR

## Kompletna oferta szlabanów

Rodzina szlabanów do kontroli dostępu na parkingach, uczelniach, wspólnotach mieszkaniowych, urzędach, obiektach przemysłowych, przeznaczonych do pracy intensywnej.

Szeroka oferta: 5 modeli w 3 wersjach, 7 różnych ramion modułowych od 3 do 9 m.

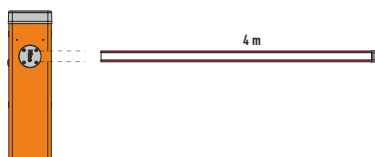

**SBAR**  
- z ramieniem 425 cm  
światło przejazdu: **400 cm**

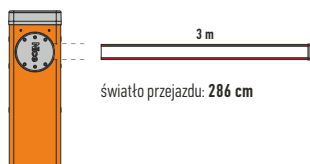

**M3BAR**  
- z ramieniem 3 m  
światło przejazdu: **286 cm**

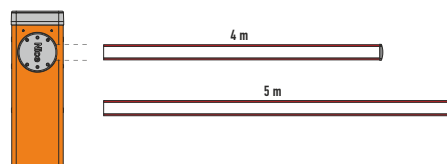

**M5BAR**  
- z ramieniem 4 m  
światło przejazdu: **386 cm**  
- z ramieniem 5 m  
światło przejazdu: **486 cm**

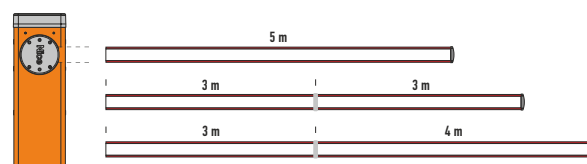

**M7BAR**  
- z ramieniem 5 m  
światło przejazdu: **486 cm**  
- z ramieniem 6 m (3+3 m)\*  
światło przejazdu: **604 cm**  
- z ramieniem 7 m (3+4 m)\*  
światło przejazdu: **704 cm**

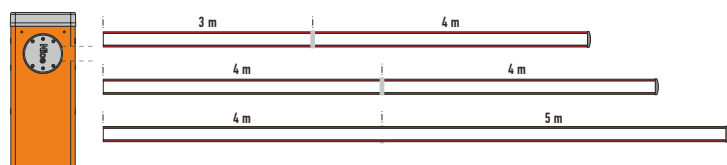

**LBAR**  
- z ramieniem 7 m (3+4)\*  
światło przejazdu: **699 cm**  
- z ramieniem 8 m (4+4)\*  
światło przejazdu: **799 cm**  
- z ramieniem 9 m (4+5)\*  
światło przejazdu: **899 cm**

\*w celu połączenia ramion należy zastosować łącznik ramion **XBA9**



### MOŻLIWE DO ZAINSTALOWANIA URZĄDZENIA DODATKOWE

	Ramię	Listwa ochronna	Światła	Kurtyna aluminiowa	Ruchoma podpora
<b>M3BAR</b>	3 m	tak	tak	-	-
<b>M5BAR</b>	4 m	tak	tak	tak (1 szt.)	tak
	5 m	tak	tak	-	-
<b>M7BAR</b>	5 m	tak	tak	tak (2 szt.)	tak
	3+3 m	tak	tak	tak (2 szt.)	tak
	3+4 m	tak	tak	-	-
<b>LBAR</b>	3+4 m	tak	tak	tak (3 szt.)	tak
	4+4 m	tak	tak	tak (3 szt.)	tak
	4+5 m	tak	tak	-	-



Nice

# WIDE

## Kompletna oferta szlabanów

Rodzina szlabanów do kontroli dostępu na parkingach, uczelniach, wspólnotach mieszkaniowych, urzędach, obiektach przemysłowych, przeznaczonych do pracy intensywnej.

Szeroka oferta: 3 modele w 3 wersjach, modułowość ramion od 3 do 7 m.

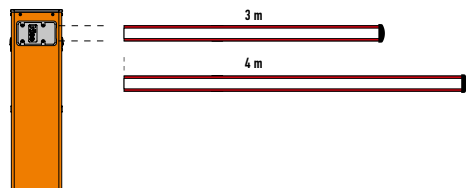

**WIDE S**  
- z ramieniem 3 m i 4 m

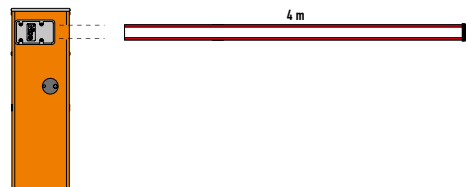

**WIDE M**  
- z ramieniem 4 m

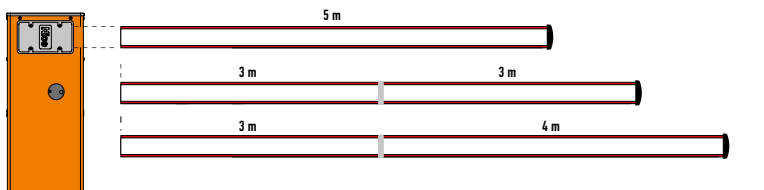

**WIDE L**  
- z ramieniem 5 m      - z ramieniem 6 m (3+3)\*      - z ramieniem 7 m (3+4)\*

\*w celu połączenia ramion należy zastosować łącznik ramion XBA9

ZDEJMOWANA POKRYWA DLA ŁATWEGO DOSTĘPU DO WNĘTRZA OBUDOWY

ELIPTYCZNY PRZEKRÓJ RAMIENIA ZWIĘKSZA ODPORNOŚĆ NA SILNY WIATR

OBUDOWA ZABEZPIECZONA KATAFORETYCZNIE I LAKIEROWANA, LUB W WERSJI INOX

WYSPRZĘGLENIE Z ZABEZPIECZENIEM

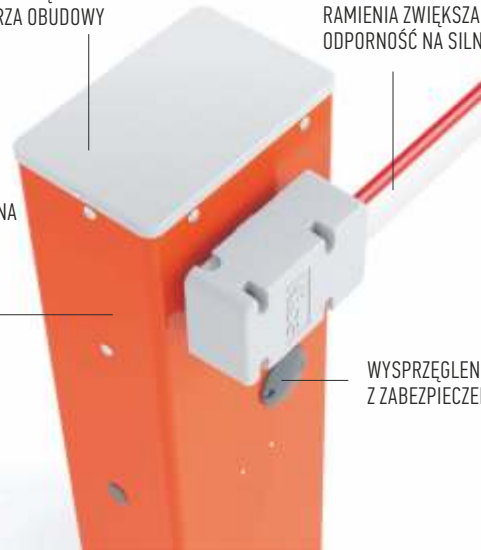

### MOŻLIWE DO ZAINSTALOWANIA URZĄDZENIA DODATKOWE

	Ramię	Listwa ochronna	Światła	Kurtyna aluminiowa	Ruchoma podpora
<b>WIDE S</b>	3 m	tak	tak	-	-
<b>WIDE M</b>	4 m	tak	tak	tak (1 szt.)	tak
	5 m	tak	tak	-	-
<b>WIDE L</b>	5 m	tak	tak	tak (2 szt.)	tak
	3+3 m	tak	tak	tak (2 szt.)	tak
	3+4 m	tak	tak	-	-



#### Łatwe w instalowaniu

Duże drzwiczki dla łatwego dostępu do wnętrza. Ramię może opuszczać się na prawą, lub lewą stronę. Łatwy demontaż płyty wsporczej motoreduktora.



#### Łatwość konserwacji

Wbudowana centrala sterująca może być łatwo wyjmowana dla ułatwienia okablowania, czy konserwacji. Możliwość podłączenia akumulatorów awaryjnych na wypadek zaniku zasilania sieciowego.



#### Ochrona przed wandalizmem

Fotokomórki zabudowane wewnątrz obudowy. Niewidoczne i skuteczne.



#### Komfortowy

#### Wygodne i intuicyjne wysprzężenie

Mocny, trójkątny klucz.

# S-BAR

**Szlaban elektromechaniczny do obiektów prywatnych, publicznych i zastosowań przemysłowych o długości ramienia do 4.25 m, do pracy intensywnej. Szerokość przejazdu do 4 m.**

Silnik 24V z enkoderem, wbudowana modułowa centrala sterująca XBA20R10 BLUEBUS.

Lakierowana obudowa w kolorze RAL2004.

**Moc 300 W i moment obrotowy 100 Nm.**

**Trwałość i niezawodność.** Solidna, stalowa konstrukcja. Nowe, wytrzymałe sprężyny wyważające, gwarantujące **1.000.000 cykli pracy**, ramiona o eliptycznym przekroju, odporne na silny wiatr.

**Widoczny:** obsługa diodowych świateł (opcja) wbudowanych w pokrywie: światło migające, oświetlenie stałe (XBA7), semafor czerwony/zielony (XBA8).

Szybki i łatwy dostęp do centrali sterującej BLUEBUS dzięki umieszczeniu jej w górnej części szlabanu.

**Wygodniejsze programowanie i serwisowanie:** oddzielone strefy w obudowie dla elektroniki i mechaniki, by ograniczyć zagrożenia podczas obsługi technicznej.

**Fotokomórki w obudowie szlabanu,** mocowane w prosty sposób w specjalnych uchwytach (w komplecie).

**Wyrafinowany:** możliwość ustawienia dodatkowych parametrów funkcji za pomocą 0-View.

**Trwalszy i bezpieczniejszy:** rozpoznanie przeszkody i kontrola prądu silnika podczas pracy szlabanu.

**Autodiagnoza:** lampa sygnalizuje niesprawne działanie systemu - liczbą mignięć określa typ błędu.

Możliwość dołączenia ochronnej listwy optycznej lub rezystancyjnej (8.2 KOhm) najnowszej generacji.

**Oszczędny:** w stanie spoczynku ogranicza pobór energii, przechodząc w tryb „Stand by”.

**Zawsze pracuje:** dzięki akumulatorowi awaryjnemu PS124 (opcja) szlaban pracuje, nawet w przypadku braku zasilania.

**Złącze radiowe typu SM, OXIBD.**

**Fotokomórki typu BLUEBUS.**

funkcje central strona 102/103  
przykładowe zestawy strona 142



Kod		cena netto	cena brutto
<b>SBAR</b>	jednostka centralna dla ramienia 4 m: motoreduktor 24V, obudowa, centrala sterująca XBA20R10, uchwyt do mocowania ramienia owalnego, kotwy i płyta podstawy do montażu, do 100 cykli/godzinę	2 950,00	3 628,50
<b>SBAR ZESTAW</b>	Zestaw SBAR: jednostka centralna SBAR, ramię aluminiowe owalne 4250 mm XBA19, listwy ochronne na ramię XBA13, nalepki ostrzegawcze WA10	3 420,00	4 206,60

Parametry		SBAR
Zasilanie	(V)	230/SOLEMYO
Zasilanie silnika	(V)	24
Zasilanie awaryjne		PS124
Moc pobierana	(W)	300
Natężenie prądu	(A)	1
Stopień zabezpieczenia	(IP)	44
Moment obrotowy	(Nm)	100
Minimalny czas otwarcia	(s)	4
Temperatura pracy	(°C min/max)	-20 do +50
Intensywność pracy	(cykle/h)	100
Wymiary	(mm)	330x180x1180h
Ciężar	(kg)	46

## WYMIARY

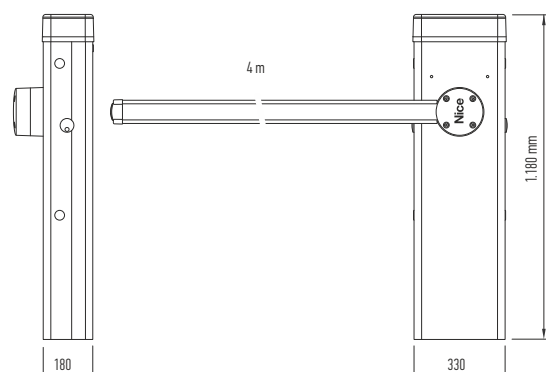

## AKCESORIA



**XBA19**  
ramię aluminiowe,  
owalne, 45x58x4250 mm  
250,00  
**307,50 brutto**



**WA11**  
podpora ramienia stała,  
regulowana wysokość  
300,00  
**369,00 brutto**



**XBA4**  
diodowe światła  
ostrzegawcze 4 m  
180,00  
**221,40 brutto**



**PS124**  
akumulator 24V 1.2 Ah  
z wbudowaną kartą ładowania  
290,00  
**356,70 brutto**



**WA10**  
nalepki ostrzegawcze  
na ramię szlabanu (24 szt.)  
80,00  
**98,40 brutto**



**XBA13**  
listwy ochronne, gumowe,  
czerwone na ramię XBA-9x1 m  
140,00  
**172,20 brutto**



**XBA7**  
moduł lampy sygnalizacyjnej  
kolor biały lub pomarańczowy  
do szlabanów BAR  
200,00  
**246,00 brutto**



**SIA1**  
płyta montażowa z kotwami  
200,00  
**246,00 brutto**



**EPMB**  
fotokomórki (para) BLUEBUS,  
zasieg 15-30 m  
200,00  
**246,00 brutto**



**OVIEW/A**  
programator, połączenie  
za pomocą BUS T4  
650,00  
**799,50 brutto**



**IT4WIFI**  
interfejs Wi-Fi do sterowania  
automatyką przez urządzenia mobilne  
300,00  
**369,00 brutto**



**CORE**  
integrator automatyki domowej  
600,00  
**738,00 brutto**

POZOSTAŁE AKCESORIA STR. 108-116

## TABELA KOMPATYBILNOŚCI AKCESORIÓW

	Radioodbiornik			Piloty					Fotokomórki										Lampy sygnalizacyjne					
	WBUDOWANY*	OXBD	OXLR	ERA INTI	ERA ONE	ERA ONE BD	ERA ONE LR	ERA FLOR	NICEWAY	EPS	EPM	EPL	EPSB	EPMB	EPLB	EPMOW	EPMOR	F210	FT210	F210B	FT210B	ELAC	ELDC	WLT
S4BAR / S4BARI		•	•	•	•	•	•	•	•				•	•	•					•	•		•	•

# M-BAR

**Szlaban elektromechaniczny do obiektów publicznych, prywatnych i zastosowań przemysłowych o długości ramienia do 7 m, do pracy bardzo intensywnej. Szerokość przejazdu do 7 m.**

Silnik 24V z enkoderem.

**Nowoczesna, zmodernizowana centrala BCU1** zaprojektowana według najnowszych trendów w elektronice. Centrala posiada **wejście HP Sbs Krok po Kroku „High Priority”**, dzięki któremu istnieje możliwość sterowania zablokowaną centralą. Funkcja ta przydatna jest w szczególności na obiektach publicznych tj. wspólnoty mieszkaniowe, ponieważ umożliwia szybką reakcję w przypadku konieczności wjazdu pojazdów uprzywilejowanych. Centrala posiada również Wejścia Loop1 oraz Loop2 to wejścia (typu NO) dla zewnętrznych dekodów pętli indukcyjnych. **Centrala sterująca zachowuje wszystkie zalety technologii BLUEBUS oraz Opera.**

**Modułowość:** szlaban współpracuje z ramionami **3, 4 i 5 m**, dzięki unikalnemu systemowi łączenia ramion.

**Moc 150 W i moment obrotowy do 300 Nm.**

Możliwość sterowania dwóch zsynchronizowanych ze sobą szlabanów dzięki funkcji „master/slave”.

**Trwałość i niezawodność.** Solidna, stalowa konstrukcja (lakierowana obudowa w kolorze RAL2004), ramiona o eliptycznym przekroju, odporne na silny wiatr. Wytrzymałe sprężyny wyważające, płynne i bezpieczne sterowanie ruchem ramienia dzięki analizie sygnałów z enkodera (100 impulsów enkodera na 1 obrót wału silnika) oraz kontrola prądu silnika gwarantują, **aż 2.000.000 cykli pracy szlabanu.**

**Wysoka kultura pracy:** elektromechaniczny wyłącznik krańcowy gwarantuje płynne zwalnianie podczas otwierania i zamykania ramienia szlabanu.

**Widoczny:** obsługa diodowych świateł (opcja) wbudowanych w pokrywie: światło migające, oświetlenie stałe (XBA7), semafor czerwony/zielony (XBA8).

**Uniwersalne, programowalne wyjście „light”:** kontrolka stanu szlabanu, sygnalizacja przejazdu, ostrzegawcze oświetlenie ramienia, elektrozamek, przysawka, kontrolka konserwacji.

**Wygodniejsze programowanie i serwisowanie:** oddzielone strefy w obudowie dla elektroniki i mechaniki, by ograniczyć zagrożenia podczas obsługi technicznej.

**Wyrafinowany:** możliwość ustawienia wszystkich parametrów funkcji za pomocą 0-View.

**Funkcja master/slave:** automatycznie synchronizuje pracę dwóch szlabanów pracujących obok siebie - umożliwia to obsługę wjazdów o szerokości nawet do 14 m.

**Szybki i łatwy dostęp do centrali sterującej,** umieszczonej w górnej części obudowy szlabanu.

**Fotokomórki w obudowie szlabanu,** mocowane w prosty sposób w specjalnych uchwytach.

**Trwalszy i bezpieczniejszy:** funkcja rozpoznania przeszkody z regulacją czułości, kontrola prądu silnika podczas pracy szlabanu.

**Autodiagnoza:** lampa sygnalizuje niesprawne działanie systemu - liczbą mignięć określa typ błędu.

Możliwość dołączenia ochronnej listwy optycznej lub rezystancyjnej (8.2 KOhm) najnowszej generacji.

**Oszczędny:** w stanie spoczynku ogranicza pobór energii, przechodząc w tryb „Stand by”.

**Zawsze pracuje:** dzięki akumulatorowi awaryjnemu PS224 (opcja) szlaban pracuje, nawet w przypadku braku zasilania.

**Złącze radiowe typu SM, OXIBD.**

**Fotokomórki typu BLUEBUS.**

funkcje central strona 102/103, przykładowe zestawy strona 142

BCU1



**SZLABANY M3BAR  
IDEALNE DO SYSTEMU NICEPARK**



Kod		cena netto	cena brutto
<b>M3BAR</b>	jednostka centralna dla ramienia do 3 m: motoreduktor 24V, obudowa, centrala sterująca BCU1, uchwyt do mocowania ramienia owalnego, kotwy i płyta podstawy do montażu, do 500 cykli/godzinę, <b>szybki - czas otwarcia 1.5 s</b>	4 650,00	5 719,50
<b>M5BAR</b>	jednostka centralna dla ramienia do 4/5 m: motoreduktor 24V, obudowa, centrala sterująca BCU1, uchwyt do mocowania ramienia owalnego, kotwy i płyta podstawy do montażu, do 350 cykli/godzinę	4 050,00	4 981,50
<b>M5BARI*</b>	jednostka centralna dla ramienia do 4/5 m: motoreduktor 24V, <b>obudowa ze stali nierdzewnej</b> , centrala sterująca BCU1, uchwyt do mocowania ramienia owalnego, kotwy i płyta podstawy do montażu, do 350 cykli/godzinę	6 400,00	7 872,00
<b>M7BAR</b>	jednostka centralna dla ramienia do 5/6/7 m: motoreduktor 24V, obudowa, centrala sterująca BCU1, uchwyt do mocowania ramienia owalnego, kotwy i płyta podstawy do montażu, do 200 cykli/godzinę	4 800,00	5 904,00
<b>M7BARI*</b>	jednostka centralna dla ramienia do 5/6/7 m: motoreduktor 24V, <b>obudowa ze stali nierdzewnej</b> , centrala sterująca BCU1, uchwyt do mocowania ramienia owalnego, kotwy i płyta podstawy do montażu, do 200 cykli/godzinę	7 000,00	8 610,00

\* na specjalne zamówienie

przykładowe zestawy strona 142

Parametry		M3BAR	M5BAR	M7BAR
Zasilanie	(V)	230/SOLEMYO	230/SOLEMYO	230/SOLEMYO
Zasilanie silnika	(V)	24	24	24
Zasilanie awaryjne		PS224	PS224	PS224
Nateżenie prądu	(A)	1.3	1.1	1.1
Stopień zabezpieczenia	(IP)	44	44	44
Moment obrotowy	(Nm)	100	200	300
Minimalny czas otwarcia	(s)	1.5	3	6
Temperatura pracy	(°C min/max)	-20 do +50	-20 do +50	-20 do +50
Intensywność pracy	(cykle/h)	500	350	200
Wymiary	(mm)	400x299x1215h	400x299x1215h	400x299x1215h
Ciężar	(kg)	80	80	85

## WYMIARY

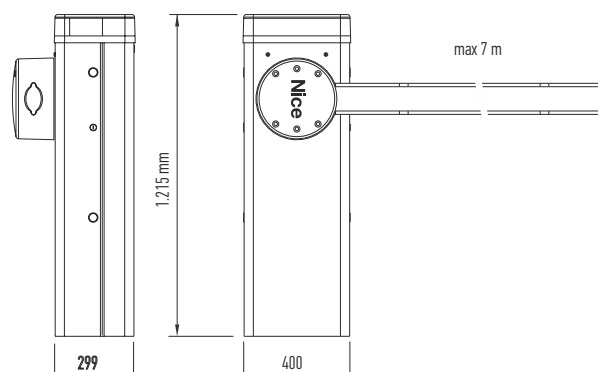

## AKCESORIA



**XBA15**  
ramię aluminiowe,  
owalne, 69x92x3150 mm  
300,00  
**369,00 brutto**



**XBA14**  
ramię aluminiowe,  
owalne, 69x92x4150 mm  
330,00  
**405,90 brutto**



**XBA5**  
ramię aluminiowe,  
owalne, 69x92x5150 mm  
360,00  
**442,80 brutto**



**XBA9**  
łącznik do ramion  
XBA15/XBA14/XBA5  
80,00  
**98,40 brutto**



**XBA13**  
listwy ochronne, gumowe,  
czerwone na ramię XBA, 9x1 m  
140,00  
**172,20 brutto**



**XBA4**  
diodowe światła  
ostrzegawcze, 4 m  
180,00  
**221,40 brutto**



**XBA6**  
diodowe światła  
ostrzegawcze, 6 m  
220,00  
**270,60 brutto**



**XBA18**  
diodowe światła  
ostrzegawcze, 8 m  
270,00  
**332,10 brutto**



**XBA10**  
uchwyt przegubowy  
dla ramion 3 lub 4 m  
450,00  
**553,50 brutto**



**XBA11**  
przegub dla ramion XBA15, XBA14  
Wys. po podniesieniu od 1950  
do 2400 mm  
520,00  
**639,60 brutto**



**WA12**  
podpora ramienia ruchoma  
(do szlabanów M5BAR, M7BAR, LBAR)  
300,00  
**369,00 brutto**



**WA11**  
podpora ramienia stała,  
regulowana wysokość  
300,00  
**369,00 brutto**



**XBA8**  
moduł semaforów do szlabanów  
BAR  
300,00  
**369,00 brutto**



**XBA7**  
moduł lampy sygnalizacyjnej  
do szlabanów BAR  
200,00  
**246,00 brutto**



**WA10**  
nalepki ostrzegawcze  
na ramię szlabanu (24 szt.)  
80,00  
**98,40 brutto**



**PS224**  
akumulator 24V 7.2 Ah  
z wbudowaną kartą ładowania  
460,00  
**565,80 brutto**



**XBA16**  
płyta montażowa  
z kotwami  
220,00  
**270,60 brutto**



**LP21/LP22**  
1-kanalowy (LP21), 2-kanalowy  
(LP22) detektor pętli indukcyjnej,  
z zasilaniem 24 V  
600,00 800,00  
**738,00 brutto 984,00 brutto**  
(LP21) (LP22)



**OVIEW/A**  
programator, połączenie  
za pomocą BUS T4  
650,00  
**799,50 brutto**



**WA13**  
listwy aluminiowe zabezpieczające  
w odc. 2 m (do szlabanów M7BAR/LBAR  
– dobór wg instrukcji)  
320,00  
**393,60 brutto**

## TABELA KOMPATYBILNOŚCI AKCESORIÓW

POZOSTAŁE AKCESORIA STR. 108-116

	Radiodbiornik			Piloty							Fotokomórki										Lampy sygnalizacyjne			
	WBUDOWANY*	OXIBD	OXILR	ERA INTI	ERA ONE	ERA ONE BD	ERA ONE LR	ERA FLOR	NICEWAY	EPS	EPM	EPL	EPSB	EPMB	EPLB	EPMOW	EPMOR	FZ10	FT210	FZ10B	FT210B	ELAC	ELDC	WLT
M3BAR/M5BAR/M7BAR		•	•	•	•	•	•	•	•				•	•	•					•	•		•	•

# L-BAR

**Szlaban elektromechaniczny do obiektów publicznych, prywatnych i zastosowań przemysłowych o długości ramienia do 9 m, do pracy bardzo intensywnej. Szerokość przejazdu do 9 m.**

Silnik 24V z enkoderem.

**Nowoczesna, zmodernizowana centrala BCU1** zaprojektowana według najnowszych trendów w elektronice. Centrala posiada **wejście HP Sbs Krok po Kroku „High Priority”**, dzięki któremu istnieje możliwość sterowania zablokowaną centralą. Funkcja ta przydatna jest w szczególności na obiektach publicznych tj. wspólnoty mieszkaniowe, ponieważ umożliwia szybką reakcję w przypadku konieczności wjazdu pojazdów uprzywilejowanych. Centrala posiada również Wejścia Loop1 oraz Loop2 to wejścia (typu NO) dla zewnętrznych dekodów pętli indukcyjnych. **Centrala sterująca zachowuje wszystkie zalety technologii BLUEBUS oraz Opera.**

**Modułowość:** szlaban współpracuje z ramionami **3, 4 i 5 m**, dzięki unikalnemu systemowi łączenia ramion.

**Moc 150 W i moment obrotowy do 300 Nm.**

Możliwość sterowania dwóch zsynchronizowanych ze sobą szlabanów dzięki funkcji „master/slave”.

**Trwałość i niezawodność.** Solidna, stalowa konstrukcja (lakierowana obudowa w kolorze RAL2004), ramiona o eliptycznym przekroju, odporne na silny wiatr. Wytrzymałe sprężyny wyważające, płynne i bezpieczne sterowanie ruchem ramienia dzięki analizie sygnałów z enkodera (100 impulsów enkodera na 1 obrót wału silnika) oraz kontrola prądu silnika gwarantują, **aż 2.000.000 cykli pracy szlabanu.**

**Wysoka kultura pracy:** elektromechaniczny wyłącznik krańcowy gwarantuje płynne zwalnianie podczas otwierania i zamykania ramienia szlabanu.

**Widoczny:** obsługa diodowych świateł (opcja) wbudowanych w pokrywie: światło migające, oświetlenie stałe (XBA7), semafor czerwony/zielony (XBA8).

**Uniwersalne, programowalne wyjście „light”:** kontrolka stanu szlabanu, sygnalizacja przejazdu, ostrzegawcze oświetlenie ramienia, elektrozamek, przysawka, kontrolka konserwacji.

**Wygodniejsze programowanie i serwisowanie:** oddzielone strefy w obudowie dla elektroniki i mechaniki, by ograniczyć zagrożenia podczas obsługi technicznej.

**Wyrafinowany:** możliwość ustawienia wszystkich parametrów funkcji za pomocą 0-View.

**Funkcja master/slave:** automatycznie synchronizuje pracę dwóch szlabanów pracujących obok siebie - umożliwia to obsługę wjazdów o szerokości nawet do 18 m.

**Szybki i łatwy dostęp do centrali sterującej,** umieszczonej w górnej części obudowy szlabanu.

**Fotokomórki w obudowie szlabanu,** mocowane w prosty sposób w specjalnych uchwytach (opcja).

**Trwalszy i bezpieczniejszy:** funkcja rozpoznania przeszkody z regulacją czułości, kontrola prądu silnika podczas pracy szlabanu.

**Autodiagnoza:** lampa sygnalizuje niesprawne działanie systemu - liczbą mignięć określa typ błędu.

Możliwość dołączenia ochronnej listwy optycznej lub rezystancyjnej (8.2 KOhm) najnowszej generacji.

**Oszczędny:** w stanie spoczynku ogranicza pobór energii, przechodząc w tryb „Stand by”.

**Zawsze pracuje:** dzięki akumulatorowi awaryjnemu PS224 (opcja) szlaban pracuje, nawet w przypadku braku zasilania.

**Złącze radiowe typu SM, OXIBD.**

**Fotokomórki typu BLUEBUS.**

funkcje central strona 102/103  
przykładowe zestawy strona 142

BCU1



Kod		cena netto	cena brutto
<b>LBAR</b>	jednostka centralna dla ramienia 7, 8, 9 m: motoreduktor 24V, obudowa, centrala sterująca BCU1, uchwyt do mocowania ramienia owalnego, kotwy i płyta podstawy do montażu, do 150 cykli/godzinę	6 300,00	7 749,00
<b>ZESTAW do 8m LBAR</b>	Zestaw LBAR: jednostka centralna LBAR, ramię aluminiowe owalne 4150 mm XBA14x2, łącznik ramienia XBA9, listwy ochronne na ramię XBA13x2, nalepki ostrzegawcze WA10	7 400,00	9 102,00

Parametry		LBAR
Zasilanie	(V)	230/SOLEMYO
Zasilanie silnika	(V)	24
Zasilanie awaryjne		PS224
Moc pobierana	(W)	160
Natężenie prądu	(A)	1.3
Stopień zabezpieczenia	(IP)	44
Moment obrotowy	(Nm)	400
Minimalny czas otwarcia	(s)	8
Temperatura pracy	(°C min/max)	-20 do +50
Intensywność pracy	(cykle/h)	150
Wymiary	(mm)	500x299x1215h
Ciężar	(kg)	98

## WYMIARY

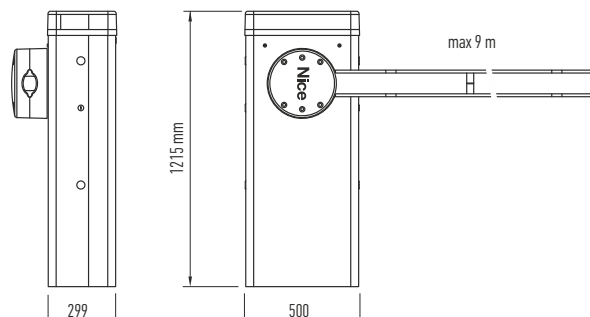

## AKCESORIA



**XBA15**  
ramię aluminiowe,  
owalne, 69x92x3150 mm  
300,00  
**369,00 brutto**



**XBA14**  
ramię aluminiowe,  
owalne, 69x92x4150 mm  
330,00  
**405,90 brutto**



**XBA5**  
ramię aluminiowe,  
owalne, 69x92x5150 mm  
360,00  
**442,80 brutto**



**XBA9**  
łącznik do ramion  
XBA15/XBA14/XBA5  
80,00  
**98,40 brutto**



**XBA13**  
listwy ochronne, gumowe,  
czerwone na ramię XBA, 9x1 m  
140,00  
**172,20 brutto**



**XBA4**  
diodowe światła  
ostrzegawcze, 4 m  
180,00  
**221,40 brutto**



**XBA6**  
diodowe światła  
ostrzegawcze, 6 m  
220,00  
**270,60 brutto**



**XBA18**  
diodowe światła  
ostrzegawcze, 8 m  
270,00  
**332,10 brutto**



**XBA10**  
uchwyt przegubowy  
dla ramion 3 lub 4 m  
450,00  
**553,50 brutto**



**WA10**  
nalepki ostrzegawcze  
na ramię szlabanu (24 szt.)  
80,00  
**98,40 brutto**



**WA12**  
podpora ramienia ruchoma  
(do szlabanów M5BAR, M7BAR, LBAR)  
300,00  
**369,00 brutto**



**WA11**  
podpora ramienia stała,  
regulowana wysokość  
300,00  
**369,00 brutto**



**XBA8**  
moduł semaforów do szlabanów  
BAR  
300,00  
**369,00 brutto**



**XBA7**  
moduł lampy sygnalizacyjnej  
do szlabanów BAR  
200,00  
**246,00 brutto**



**PS224**  
akumulator 24V 7.2 Ah  
z wbudowaną kartą ładowania  
460,00  
**565,80 brutto**



**LP21/LP22**  
1-kanalowy (LP21), 2-kanalowy  
(LP22) detektor pętli indukcyjnej,  
z zasilaniem 24 V  
600,00 800,00  
**738,00 brutto 984,00 brutto**  
(LP21) (LP22)



**SOLEMYO (SYKCE)**  
zestaw zasilania słonecznego  
1 350,00  
**1 660,50 brutto**



**OVIEW/A**  
programator, połączenie  
za pomocą BUS T4  
650,00  
**799,50 brutto**



**WA13**  
listwy aluminiowe zabezpieczające  
w odc. 2 m (do szlabanów M7BAR/LBAR  
– dobór wg instrukcji)  
320,00  
**393,60 brutto**



**IT4WIFI**  
interfejs Wi-Fi do sterowania  
automatyką przez urządzenia mobilne  
300,00  
**369,00 brutto**

## TABELA KOMPATYBILNOŚCI AKCESORIÓW

POZOSTAŁE AKCESORIA STR. 108-116

	Radioodbiornik			Piloty							Fotokomórki										Lampy sygnalizacyjne			
	WBUDOWANY*	OXIBD	OXILR	ERA INTI	ERA ONE	ERA ONE BD	ERA ONE LR	ERA FLOR	NICEWAY	EPS	EPM	EPL	EPSB	EPMB	EPLB	EPMDW	EPMDR	F210	FT210	F210B	FT210B	ELAC	ELDC	WLT
<b>L9BAR / L9BARI</b>		•	•	•	•	•	•	•	•				•	•	•					•	•	•	•	

# WIDE S

## Szlaban elektromechaniczny do obiektów publicznych i zastosowań przemysłowych, o długości ramienia 3 m lub 4 m.

Silnik 24V, wbudowana centrala sterująca.

Dostępne dwie obudowy: lakierowana lub ze stali nierdzewnej (AISI 304 - na zapytanie).

Wygodniejszy i bezpieczniejszy w programowaniu i użytkowaniu. Taka sama centrala dla wszystkich modeli szlabanów z rodziny WIDE, zainstalowana w dolnej części obudowy.

Duże frontowe drzwiczki dla łatwego i szybkiego dostępu do wnętrza. Łatwy demontaż płyty wsporczej motoreduktora.

**Maksymalna ochrona przed zgnieciem przy zamykaniu jak i otwieraniu;** mocowanie do podłoża od wewnątrz, dla lepszej estetyki.

### Trwałość, niezawodność i łatwa instalacja.

Eliptyczny profil ramienia dla zmniejszenia ciężaru i większej odporności na napór wiatru. Specjalny rowek w przekroju profilu dla łatwego i szybkiego montażu akcesoriów.

Opcjonalne przegubowe mocowanie ramienia, dla jego ochrony przed wyłamaniem przez pojazd.

### Ramię może zamykać się na dowolną stronę.

**Łatwe wyważanie** dzięki praktycznemu systemowi naciągu sprężyny.

**Odporny na awarie zasilania** - działanie gwarantowane dzięki akumulatorowi awaryjnemu PS324 - do montażu wewnątrz centrali.

**Wysprężlanie z osłoną przed zanieczyszczeniem.**



Kod		cena netto	cena brutto
<b>WIDE S</b>	jednostka centralna dla ramienia do 4 m: motoreduktor 24V, obudowa, centrala sterująca WIA20R10, uchwyt do mocowania ramienia, kotwy i płyta podstawy do montażu, galwanizowana, lakierowana obudowa, do 100 cykli/godzinę	2 900,00	3 567,00
<b>WIDE S ZESTAW</b>	Zestaw WIDES: jednostka centralna WIDES, ramię aluminiowe owalne 4250 mm XBA19, listwy ochronne na ramię XBA13, nalepki ostrzegawcze WA10	3 370,00	4 145,10

przykładowe zestawy strona 142

Parametry		WIDES
Zasilanie	(V)	230
Zasilanie silnika	(V)	24
Moc max.	(W)	300
Natężenie prądu z sieci	(A)	1.0
Stopień zabezpieczenia	(IP)	44
Moment obrotowy	(Nm)	100
Minimalny czas otwarcia	(s)	4
Temperatura pracy	(°C min/max)	-20 do +50
Intensywność pracy	(cykle/h)	100
Wymiary	(mm)	280x178x1000
Ciężar	(kg)	40

## WYMIARY

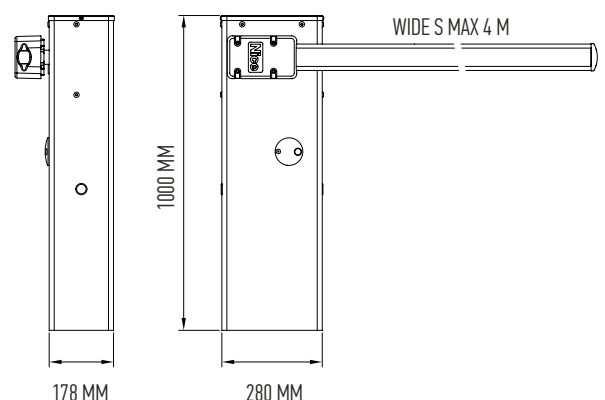



## AKCESORIA



**XBA19**  
ramię aluminiowe,  
owalne, 45x58x4250 mm  
250,00  
**307,50 brutto**



**XBA13**  
listwy ochronne, gumowe,  
czerwone na ramię XBA 9x1 m  
140,00  
**172,20 brutto**



**WA10**  
nalepki ostrzegawcze  
na ramię szlabanu (24 szt.)  
80,00  
**98,40 brutto**



**XBA4**  
diodowe światła  
ostrzegawcze 4 m  
180,00  
**221,40 brutto**



**WA11**  
podpora ramienia stała,  
regulowana wysokość  
300,00  
**369,00 brutto**



**PS324**  
akumulator 24V 1.2 Ah  
z wbudowaną kartą ładowania  
360,00  
**442,80 brutto**



**WIA10**  
przegubowe, bezpiecznikowe  
mocowanie ramienia XBA19  
300,00  
**369,00 brutto**



**SIA1**  
płyta montażowa z kotwami  
200,00  
**246,00 brutto**



**EPM**  
fotokomórki (para),  
zasięg 15-30 m  
170,00  
**209,10 brutto**



**ELDC**  
lampa sygnalizacyjna 24V  
z wbudowaną anteną 433.92 MHz  
135,00  
**166,05 brutto**



**IT4WIFI**  
interfejs Wi-Fi do sterowania  
automatyką przez urządzenia mobilne  
300,00  
**369,00 brutto**



**CORE**  
integrator automatyki domowej  
600,00  
**738,00 brutto**

POZOSTAŁE AKCESORIA STR. 108-116

## TABELA KOMPATYBILNOŚCI AKCESORIÓW

	Radioodbiornik		Piloty							Fotokomórki								Lampy sygnalizacyjne					
	WBUDOWANY*	OXIBD	OXILR	ERA INTI	ERA ONE	ERA ONE BD	ERA ONE LR	ERA FLOR	NICEWAY	EPS	EPM	EPL	EPSB	EPMB	EPLB	EPMOW	EPMOR	F210	FT210	F210B	FT210B	ELAC	ELDC
<b>WIDE S</b>		•	•	•	•	•	•	•	•	•	•	•				•	•	•	•			•	•

# WIDE M/L

## Szlaban elektromechaniczny do obiektów publicznych i zastosowań przemysłowych, o długości ramienia 4 - 7 m.

Silnik 24V, wbudowana centrala sterująca.

Dostępne dwie obudowy: lakierowana lub ze stali nierdzewnej (AISI 304 - na zapytanie).

Wygodniejszy i bezpieczniejszy w programowaniu i użytkowaniu. Taka sama centrala dla wszystkich modeli szlabanów z rodziny WIDE, zainstalowana w dolnej części obudowy.

Duże frontowe drzwiczki dla łatwego i szybkiego dostępu do wnętrza. Łatwy demontaż płyty wsporczej motoreduktora.

**Maksymalna ochrona przed zgnieciem przy zamykaniu jak i otwieraniu;** mocowanie do podłoża od wewnątrz, dla lepszej estetyki.

### Trwałość, niezawodność i łatwa instalacja.

Eliptyczny profil ramienia dla zmniejszenia ciężaru i większej odporności na napór wiatru. Specjalny rowek w przekroju profilu dla łatwego i szybkiego montażu akcesoriów.

Opcjonalne przegubowe mocowanie ramienia, dla jego ochrony przed wyłamaniem przez pojazd.

### Ramię może zamykać się na dowolną stronę.

**Łatwe wyważanie** dzięki praktycznemu systemowi naciągu sprężyny.

**Odporny na awarie zasilania** - działanie gwarantowane dzięki akumulatorowi awaryjnemu PS324 - do montażu wewnątrz centrali.

**Wysprężlanie z osłoną przed zanieczyszczeniem.**



Kod		cena netto	cena brutto
<b>WIDE M</b>	jednostka centralna dla ramienia do 4 m: motoreduktor 24V, obudowa, centrala sterująca WIA20R10, uchwyt do mocowania ramienia, kotwy i płyta podstawy do montażu, galwanizowana, lakierowana obudowa, do 300 cykli/godzinę	3 600,00	4 428,00
<b>WIDE L</b>	jednostka centralna dla ramienia do 7 m: motoreduktor 24V, obudowa, centrala sterująca WIA20R10, uchwyt do mocowania ramienia, kotwy i płyta podstawy do montażu, galwanizowana, lakierowana obudowa, do 200 cykli/godzinę	4 400,00	5 412,00

przykładowe zestawy strona 142

## WYMIARY

Parametry		WIDEM	WIDEL
Zasilanie	(V)	230	230
Zasilanie silnika	(V)	24	24
Moc max.	(W)	300	360
Natężenie prądu z sieci	(A)	1.1	0.6
Stopień zabezpieczenia	(IP)	44	44
Moment obrotowy	(Nm)	140	200
Minimalny czas otwarcia	(s)	3.5	5
Temperatura pracy	(°C min/max)	-20 do +50	-20 do +50
Intensywność pracy	(cykle/h)	300	200
Wymiary	(mm)	320x205X1000	420x205X1000
Ciężar	(kg)	46	54

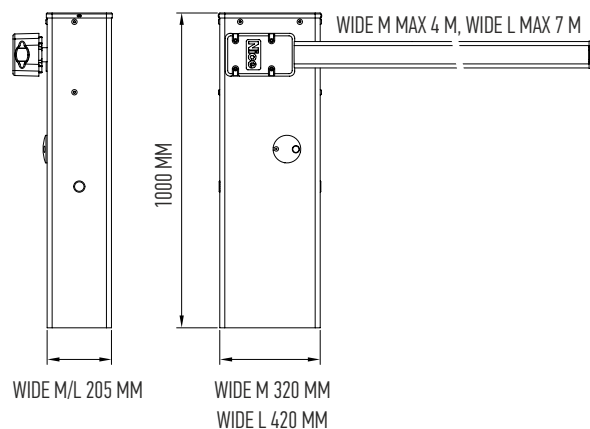

## AKCESORIA WIDE M



**XBA19**  
ramię aluminiowe,  
owalne, 45x58x4250 mm  
250,00  
**307,50 brutto**

## AKCESORIA WIDE L



**XBA15**  
ramię aluminiowe,  
owalne, 69x92x3150 mm  
300,00  
**369,00 brutto**



**XBA14**  
ramię aluminiowe,  
owalne, 69x92x4150 mm  
330,00  
**405,90 brutto**



**XBA5**  
ramię aluminiowe,  
owalne, 69x92x5150 mm  
360,00  
**442,80 brutto**



**XBA9**  
łącznik do ramion  
XBA15/XBA14/XBA5  
80,00  
**98,40 brutto**

## WSPÓLNE AKCESORIA



**WIA11**  
przegub dla ramion XBA19  
WIDEM  
400,00  
**492,00 brutto**



**WIA10**  
przegubowe, bezpiecznikowe  
mocowanie ramienia XBA19  
300,00  
**369,00 brutto**



**PS324**  
akumulator 24V 1.2 Ah  
z wbudowaną kartą ładowania  
360,00  
**442,80 brutto**



**SIA1 (WIDE M) / SIA2 (WIDE L)**  
płyta montażowa z kotwami  
200,00  
**246,00 brutto**



**XBA4**  
diodowe światła  
ostrzegawcze 4 m  
180,00  
**221,40 brutto**



**XBA6**  
diodowe światła  
ostrzegawcze 6 m  
220,00  
**270,60 brutto**



**XBA18**  
diodowe światła  
ostrzegawcze 8 m  
270,00  
**332,10 brutto**



**XBA13**  
listwy ochronne, gumowe,  
czerwone na ramię XBA 9x1 m  
140,00  
**172,20 brutto**



**WA10**  
nalepki ostrzegawcze  
na ramię szlabanu (24 szt.)  
80,00  
**98,40 brutto**



**WA11**  
podpora ramienia stała,  
regulowana wysokość  
300,00  
**369,00 brutto**



**WA12**  
podpora ramienia ruchoma  
300,00  
**369,00 brutto**

POZOSTAŁE AKCESORIA STR. 108-116

## TABELA KOMPATYBILNOŚCI AKCESORIÓW

WIDE M / WIDE L	Radioodbiornik			Piloty							Fotokomórki								Lampy sygnalizacyjne					
	WBUDOWANY*	OXIBD	OXILR	ERA INTI	ERA ONE	ERA ONE BD	ERA ONE LR	ERA FLOR	NICEWAY	EPS	EPM	EPL	EPSB	EPMB	EPLB	EPWOW	EPWOR	FZ10	FT210	FZ10B	FT210B	ELAC	ELDC	WLT
	•	•	•	•	•	•	•	•	•	•	•	•	•	•	•	•	•	•	•	•	•	•	•	•

Nice

# OFERTA SPECJALNA





The  
Nice  
Group

NICE  
PEOPLE

# ROAD

## Siłownik elektromechaniczny do bram przesuwnych o ciężarze do 400 kg.

Sprzedawany w zestawach.

**Praktyczny:** wbudowana modułowa elektronika, tylko trzy przyciski programowania, wyjmowane wtyczki do podłączeń urządzeń dodatkowych (np. fotokomórek).

**Wbudowana centrala sterująca RBA4R10.**

**Uniwersalny:** radioodbiornik 433,92 MHz (multikod) zintegrowany z płytą elektroniki. Pamięć 150 pilotów.

**Zalety:** prędkość, siła i pauza - mogą być regulowane, diody LED sygnalizują włączone funkcje.

**Inteligentny:** siłownik w czasie programowania automatycznie zapamiętuje położenia krańcowe bramy.

**Autodiagnoza za pomocą lampy:** stała kontrola podłączonych urządzeń, lampa sygnalizuje niesprawne działanie systemu liczbą mignięć określa typ błędu.

**Bezpieczny:** amperometryczny system wykrywania przeszkody, zwolnienie podczas zamykania i łagodny start przy otwieraniu.

**Fotokomórki typu BF/EPM/F210/FT210.**



FLO2RE

FLO2RE



Kod		cena netto	cena brutto
<b>ROAD400</b> <b>ERA FLOR</b>	zestaw do bram przesuwnych o ciężarze bramy do 400 kg, siłownik samohamowny z wbudowaną centralą sterującą, radioodbiornik 433,92 MHz zintegrowany z płytą elektroniki, <b>2 piloty dwukanałowe FLO2RE</b>	1 550,00	1 906,50
<b>BF</b>	fotokomórka (nadajnik+odbiornik), zasięg do 30 m	130,00	159,90

# ROX

## Siłownik elektromechaniczny do bram przesuwnych o ciężarze do 600 kg (ROX600) i do 1000 kg (ROX1000).

**Sprawdzony:** Wbudowana centrala sterująca ROA40 z zintegrowanym radioodbiornikiem radiowym, dobrze znana z siłowników ROBO500, w ochronnej obudowie. Czytelne opisy wejść i wyjść.

**Uniwersalny:** radioodbiornik 433,92 MHz (multikod) zintegrowany z płytą elektroniki. Pamięć 1024 pilotów.

**Wytrzymały:** korpus i dźwignia wysprężenia wykonana z ciśnieniowego odlewu aluminiowego.

**Charakterystyka siłownika:** łatwy i szybki montaż, solidna płyta podstawy, estetyczne wzornictwo, doskonałe parametry i niezawodność.

**Bardzo cichy:** przekładnia na łożyskach kulkowych.

**Fotokomórki typu BF/EPM/F210/FT210.**



FLO2RE

FLO2RE



Kod		cena netto	cena brutto
<b>ROX600</b> <b>ERA FLOR</b>	zestaw do bram przesuwnych o ciężarze bramy do 600 kg, siłownik samohamowny z wbudowaną centralą sterującą ROA40, radioodbiornik 433,92 MHz zintegrowany z płytą elektroniki, <b>2 piloty dwukanałowe FLO2RE</b>	1 700,00	2 091,00
<b>ROX1000</b> <b>ERA FLOR</b>	zestaw do bram przesuwnych o ciężarze bramy do 1000 kg, siłownik samohamowny z wbudowaną centralą sterującą ROA40, radioodbiornik 433,92 MHz zintegrowany z płytą elektroniki, <b>2 piloty dwukanałowe FLO2RE</b>	1 900,00	2 337,00
<b>BF</b>	fotokomórka (nadajnik+odbiornik), zasięg do 30 m	130,00	159,90

# THOR

## Siłownik elektromechaniczny do bram przesuwnych o ciężarze do 1500 kg.

Sprzedawany w zestawach.

### Wbudowana centrala sterująca ROA37.

**Uniwersalny:** radioodbiornik 433.92 MHz (multikod) zintegrowany z płytą elektroniki. Pamięć 150 pilotów.

Maksymalna ochrona elektroniki przed zakłóceniami dzięki opto-separacji obwodów.

**Charakterystyka siłownika:** łatwy i szybki montaż, solidna płyta podstawy, estetyczne wzornictwo, doskonałe parametry i niezawodność.

### Fotokomórki typu BF/EPM/F210/FT210.



FLO2RE FLO2RE

Kod		cena netto	cena brutto
<b>THOR 1500</b>	zestaw do bram przesuwnych o ciężarze bramy do 1500 kg, siłownik samohamowny z wbudowaną centralą sterującą ROA37, radioodbiornik 433,92 MHz zintegrowany z płytą elektroniki, <b>2 piloty dwukanałowe FLO2RE</b>	2 200,00	2 706,00
<b>ERA FLOR</b>			
<b>BF</b>	fotokomórka (nadajnik+odbiornik), zasięg do 30 m	130,00	159,90

Parametry		ROAD400	ROX600	ROX1000	THOR1500
Zasilanie/Zasilanie silnika	(V)	230/24	230/230	230/230	230/230
Prąd pobierany	(A)	1,1	-	-	1,8
Moc pobierana	(W)	210	300	350	400
Wbudowany kondensator	(uF)	-	12	12 + 12	14
Stopień zabezpieczenia	(IP)	44	44	44	44
Prędkość	(m/s)	0.25	0.14	0.14	0.16
Max. siła	(N)	400	-	-	800
Max. ciężar bramy	(kg)	400	600	1000	1500
Temperatura pracy	(°C min/max)	-20 ÷ +50	-20 ÷ +50	-20 ÷ +50	-20 ÷ +50
Intensywność pracy	(cykle/h)	20	20	20	16
Ciężar	(kg)	8	11	11	13

# SHEL

**Siłowniki elektromechaniczne z napędem łańcuchowym o sile uciążu 600N i 750N do bram garażowych o powierzchni bramy do 11,00 m<sup>2</sup>, z prowadnicą jednoczęściową o długości 2850 mm.**

**Szybki montaż w każdym miejscu** dzięki wstępnej zmontowanej prowadnicy.

**Automatyczne programowanie za pomocą jednego przycisku.**

**Bezpieczny i niezawodny:** silnik niskonapięciowy 24 V z elektronicznym wyłącznikiem krańcowym; wykrywanie przeszkód, dzięki układowi amperometrycznemu.

**Cichy:** ze zoptymalizowanym napędem łańcuchowym. Praktyczne odblokowanie przy pomocy linki w przypadku braku energii elektrycznej.

**Autodiagnoza za pomocą lampy:** stała kontrola podłączonych urządzeń, lampa sygnalizuje niesprawne działanie systemu ilością mignięć określa typ błędu.

#### Wbudowana centrala sterująca:

- Uniwersalny radioodbiornik 433.92 MHz (multikod) zintegrowany z płytą elektroniki
- Automatycznie zamykanie
- Częściowe otwieranie
- Regulacja czasu trwania przerwy oraz prędkości ruchu
- Regulacja czułości przy rozpoznaniu przeszkody - z ruchem w przeciwnym kierunku
- Krótki rewers po zakończeniu manewru w celu zmniejszenia naprężeń w układzie przeniesienia napędu
- Automatyczne rozpoznawanie dołączonych urządzeń zabezpieczających (np. fotokomórek)
- Możliwość podłączenia listwy rezystancyjnej 8.2 KOhm

#### Fotokomórki typu BF/EPM.



Kod		cena netto	cena brutto
<b>SHEL60 ERA FLOR</b>	zestaw do bram garażowych: siłownik 600N, wbudowana centrala sterująca OGA2N, silnik 24V, radioodbiornik 433,92 MHz zintegrowany z płytą elektroniki, <b>2 piloty czterokanałowe FLO4RE</b> , jednoelementowa szyna prowadząca 2850 mm z łańcuchem	850,00	1 045,50
<b>SHEL75 ERA FLOR</b>	zestaw do bram garażowych: siłownik 750N, wbudowana centrala sterująca OGA2N, silnik 24V, radioodbiornik 433,92 MHz zintegrowany z płytą elektroniki, <b>2 piloty czterokanałowe FLO4RE</b> , jednoelementowa szyna prowadząca 2850 mm z łańcuchem	900,00	1 107,00
<b>MU</b>	zestaw wysprzęglania z zewnątrz	80,00	98,40
<b>SH1</b>	przedłużenie szyny 1 m z łańcuchem i spinką	100,00	123,00

#### Ograniczenia zastosowania ze względu na długość szyny

	uchyłna		segmentowa	
	wysokość	szerokość	wysokość	szerokość
SHEL60	2,2 m	3,5 m	2,25 m	3,5 m

#### Ograniczenia zastosowania ze względu na długość szyny

	uchyłna		segmentowa	
	wysokość	szerokość	wysokość	szerokość
SHEL75	2,2 m	4,0 m	2,25 m	4,0 m

Parametry		SHEL60	SHEL75
Zasilanie/Zasilanie silnika	(V)	230/24	230/24
Natężenie prądu	(A)	1	1,3
Moc pobierana	(W)	200	280
Stopień zabezpieczenia	(IP)	40	40
Moment obrotowy	(Nm)	9	12
Prędkość liniowa	(m/s)	0.07-0.13	0.08-0.14
Siła nominalna	(N)	350	450
Temperatura pracy	(°C min/max)	-20 ÷ +50	-20 ÷ +50
Intensywność pracy	(cykle/godz.)	8	8
Wymiary	(mm)	305x109x130	305x109x130
Ciężar	(kg)	4	4



# WINGO 24V

## Siłowniki elektromechaniczne do bram dwuskrzydłowych o długości skrzydła do 2 m lub do 3,5 m.

Siłowniki 24 V, sprzedawane w zestawach.

Konstrukcja z wydłużonym korpusem. Możliwość montażu na szerokich słupkach (WINGO3524).

### Charakterystyka siłowników:

- **Niezawodny i cichy:** dzięki zastosowaniu opatentowanego układu wewnętrznych komponentów i mniejszej ilości ruchomych części.
- **Łatwy w instalowaniu:** po zamontowaniu siłowników łatwy dostęp do połączeń elektrycznych
- **Wbudowane ograniczniki** krańcowe na otwarciu.

### Charakterystyka nowej centrali MC424L:

- Modułowa elektronika, proste programowanie za pomocą trzech przycisków.
- Możliwość współpracy z radioodbiornikami ze złączem typu SM, OXIBD).
- **Inteligentna:** siłowniki w czasie programowania automatycznie zapamiętują położenia krańcowe bramy (autoprogramowanie), diody LED sygnalizują włączone funkcje.

**Wyrafinowana elektronika:** amperometryczny system wykrywania przeszkody, możliwość podłączenia listwy rezystancyjnej 8.2 KOhm, programowany czas pauzy, częściowe otwarcie bramy (funkcja furtki), zwolnienie podczas zamykania i łagodny start przy otwieraniu. Możliwość obsługi elektrozamka.

**Ekonomiczna:** funkcja oszczędzania energii.

**Zawsze pracuje:** dzięki akumulatorowi awaryjnemu PS124 (opcja), siłowniki otworzą i zamkną bramę, nawet w przypadku braku zasilania.

Możliwość zastosowania ogranicznika krańcowego na zamykaniu (PLA13).

Fotokomórki typu BF/EPM/F210/FT210.



OXIBD  
radioodbiornik wewnętrzny,  
4-kanalowy 433.92 MHz

MC424L

FLO2RE

FLO2RE

Kod		cena netto	cena brutto
WINGO2024 ERA FLOR	zestaw do bram dwuskrzydłowych: 2 siłowniki samohamowne do bram o długości skrzydła do 2 m, z ogranicznikiem krańcowym przy otwieraniu, centrala sterująca MC424LR10, 2 piloty dwukanałowe FLO2RE, praca z akumulatorem PS124 (opcja)	2 300,00	2 829,00
WINGO3524 ERA FLOR	zestaw do bram dwuskrzydłowych: 2 siłowniki samohamowne do bram o długości skrzydła do 3,5 m, z ogranicznikiem krańcowym przy otwieraniu, centrala sterująca MC424LR10, 2 piloty dwukanałowe FLO2RE, praca z akumulatorem PS124 (opcja)	2 600,00	3 198,00
BF	fotokomórka (nadajnik+odbiornik), zasięg do 30 m	130,00	159,90

Parametry		WG2024	WG3524
Zasilanie/Zasilanie silnika	(V)	230/24	230/24
Moc pobierana	(W)	85	85
Prąd pobierany	(A)	3,5	3,5
Kondensator wbudowany	(uF)	-	-
Stopień zabezpieczenia	(IP)	44	44
Skok roboczy	(mm)	320	460
Siła uciągu	(N)	1500	1500
Prędkość liniowa	(m/s)	0.013	0.012
Temperatura pracy	(°C min./max.)	-20 ÷ +50	-20 ÷ +50
Ciężar	(kg)	6	6

Nice

# PRZYKŁADOWE ZESTAWY





## PRZYKŁADOWE ZESTAWY



## T003000 ERA FLOR

skrzydło  
do 3.0 m

T003000	2 siłowniki samohamowne
MC800	centrala sterująca z funkcją furtki
OXIBD	radioodbiornik wewnętrzny FLOR BD
FLO2RE	1 pilot 2-kanalowy
EPM	fotokomórki
ELAC	lampa sygnalizacyjna

cena zestawu netto 2 100,00 cena brutto 2 583,00

## T004500 ERA FLOR

skrzydło  
do 4.5 m

T004500	2 siłowniki samohamowne
MC800	centrala sterująca z funkcją furtki
OXIBD	radioodbiornik wewnętrzny FLOR BD
FLO2RE	1 pilot 2-kanalowy
EPM	fotokomórki
ELAC	lampa sygnalizacyjna

cena zestawu netto 2 400,00 cena brutto 2 952,00



## WING02024 ERA FLOR

skrzydło  
do 2.0 m

WG4024	2 siłowniki samohamowne
MC424L	centrala sterująca z funkcją furtki z wbudowanym radioodbiornikiem
FLO2RE	2 piloty 2-kanalowe

24V

cena zestawu netto 2 300,00  
cena brutto 2 829,00

## WING03524 ERA FLOR

skrzydło  
do 3.5 m

WG5024	2 siłowniki samohamowne
MC424L	centrala sterująca z funkcją furtki z wbudowanym radioodbiornikiem
FLO2RE	2 piloty 2-kanalowe

24V

cena zestawu netto 2 600,00  
cena brutto 3 198,00

## WING04 ERA FLOR

skrzydło  
do 2.0 m

WG4000	2 siłowniki samohamowne
MC800	centrala sterująca z funkcją furtki
OXIBD	radioodbiornik wewnętrzny FLOR BD
FLO2RE	2 piloty 2-kanalowe

cena zestawu netto 2 250,00  
cena brutto 2 767,50

## WING03524HSBD HI-SPEED

skrzydło  
do 3.0 m

WG3524HS	dwa siłowniki WG3524HS
MC824H	centrala sterująca
OXIBD	radioodbiornik wewnętrzny FLOR BD
ON3EBD	1 pilot 3-kanalowy
EPMB	fotokomórki

24V

cena zestawu netto 3 050,00  
cena brutto 3 751,50

## WING05 ERA FLOR

skrzydło  
do 3.5 m

WG5000	2 siłowniki samohamowne
MC800	centrala sterująca z funkcją furtki
OXIBD	radioodbiornik wewnętrzny FLOR BD
FLO2RE	2 piloty 2-kanalowe

cena zestawu netto 2 650,00  
cena brutto 3 259,50

## T05024HSBD HI-SPEED

skrzydło  
do 5.0 m

T05024	2 siłowniki, wyłącznik krańcowy na otwarciu
MC824H	centrala sterująca z funkcją furtki
OXIBD	radioodbiornik wewnętrzny FLOR BD
ON3EBD	1 pilot 3-kanalowy
EPMB	fotokomórki BLUEBUS

cena zestawu netto 4 545,00  
cena brutto 5 590,35

## T00NA4005BD

skrzydło  
do 3.0 m

T04005	2 siłowniki, wyłącznik krańcowy na otwarciu
MC800	centrala sterująca z funkcją furtki
OXIBD	radioodbiornik wewnętrzny FLOR BD
ON3EBD	1 pilot 3-kanalowy
EPM	fotokomórki

cena zestawu netto 2 815,00  
cena brutto 3 462,45

## TITAN3724HSBD HI-SPEED

skrzydło  
do 3.7 m

TTN3724	2 siłowniki, wyłącznik krańcowy na otwarciu
MC824H	centrala sterująca z funkcją furtki
OXIBD	radioodbiornik wewnętrzny FLOR BD
ON3EBD	1 pilot 3-kanalowy
EPMB	fotokomórki BLUEBUS

cena zestawu netto 3 545,00  
cena brutto 4 360,35

## HOPPB

skrzydło  
do 2.4 m

H07224	siłownik z ramieniem łamanym
H07124	siłownik z ramieniem łamanym i centralą BLUEBUS
OXIBD	radioodbiornik OPERA BD
ON3EBD	2 piloty 3-kanalowe
EPMB	fotokomórki
ELDC	lampa z wbudowaną anteną

24V

cena zestawu netto 2 850,00 cena brutto 3 505,50

## TITAN6024HSBD HI-SPEED

skrzydło  
do 6.0 m

TTN6024	2 siłowniki, wyłącznik krańcowy na otwarciu
MC824H	centrala sterująca z funkcją furtki
OXIBD	radioodbiornik wewnętrzny FLOR BD
ON3EBD	1 pilot 3-kanalowy
EPMB	fotokomórki BLUEBUS

cena zestawu netto 3 945,00  
cena brutto 4 852,35

## PRZYKŁADOWE ZESTAWY



<b>HYKEBDKCE</b>		skrzydło do 3.5 m
<b>HK7024</b>	siłownik z wbudowaną centralą BLUEBUS HKA1	
<b>HK7224</b>	siłownik samohamowny	
<b>OXIBD</b>	radioodbiornik wewnętrzny FLOR BD	24V
<b>ON3EBD</b>	2 piloty 3-kanalowe	
<b>EPMB</b>	fotokomórki BLUEBUS	
<b>ELDC</b>	lampa sygnalizacyjna	
cena zestawu netto 4 200,00, cena brutto 5 166,00		

<b>HYKE24BD HI-SPEED</b>		skrzydło do 3.5 m
<b>HK7024HS</b>	siłownik z wbudowaną centralą BLUEBUS HKA1	
<b>HK7224HS</b>	siłownik samohamowny	
<b>OXIBD</b>	radioodbiornik wewnętrzny FLOR BD	24V
<b>ON3EBD</b>	1 pilot 3-kanalowy	
<b>EPMB</b>	fotokomórki BLUEBUS	
cena zestawu netto 4 695,00 cena brutto 5 774,85		



<b>HYPP0BD</b>		skrzydło do 3.0 m
<b>HY7005</b>	2 siłowniki samohamowne	
<b>MC800</b>	centrala sterująca z funkcją furtki	
<b>OXIBD</b>	radioodbiornik wewnętrzny FLOR BD	
<b>ON3EBD</b>	1 pilot 3-kanalowy	
<b>EPM</b>	fotokomórki	
cena zestawu netto 4 215,00 cena brutto 5 184,45		



<b>WALKY1024BDKCE</b>		skrzydło do 1.8 m
<b>WL1024C</b>	siłownik z wbudowaną centralą BLUEBUS	
<b>OXIBD</b>	radioodbiornik wewnętrzny FLOR BD	24V
<b>ON3EBD</b>	2 piloty 3-kanalowe	
cena zestawu netto 1 550,00 cena brutto 1 906,50		

<b>WALKY2024BDKCE</b>		skrzydło do 1.8 m
<b>WL1024C</b>	siłownik z wbudowaną centralą BLUEBUS	
<b>WL1024</b>	siłownik samohamowny	
<b>OXIBD</b>	radioodbiornik wewnętrzny FLOR BD	24V
<b>ON3EBD</b>	2 piloty 3-kanalowe	
<b>EPMB</b>	fotokomórki BLUEBUS	
<b>WLT</b>	lampa sygnalizacyjna	
cena zestawu netto 2 350,00 cena brutto 2 890,50		



<b>S-FABBD (XMETRO2024)</b>		skrzydło do 2.3 m
<b>XME2024</b>	2 siłowniki samohamowne	
<b>XMBOX</b>	2 obudowy podziemne, ocynkowane/zamek	
<b>MC424L</b>	centrala sterująca z funkcją furtki	24V
<b>OXIBD</b>	radioodbiornik wewnętrzny FLOR BD	
<b>ON3EBD</b>	2 piloty 3-kanalowe	
<b>EPM+ELDC</b>	fotokomórki + lampa sygnalizacyjna	
cena zestawu netto 4 000,00, cena brutto 4 920,00		

<b>S-FABBD BLUEBUS (XMETRO2124)</b>		skrzydło do 2.3 m
<b>XME2124</b>	2 siłowniki samohamowne	
<b>XMBOX</b>	2 obudowy podziemne, ocynkowane/zamek	
<b>MC824H</b>	centrala sterująca z funkcją furtki	24V
<b>OXIBD</b>	radioodbiornik wewnętrzny FLOR BD	
<b>ON3EBD</b>	2 piloty 3-kanalowe	
<b>EPMB+ELDC</b>	fotokomórki + lampa sygnalizacyjna	
cena zestawu netto 4 300,00, cena brutto 5 289,00		



<b>M-FABBD</b>		skrzydło do 3.5 m
<b>ME3000</b>	2 siłowniki podziemne	
<b>MECF/MEA3</b>	2 obudowy podziemne, ocynkowane/zamek	
<b>MC800</b>	centrala sterująca z funkcją furtki	
<b>OXIBD</b>	radioodbiornik wewnętrzny FLOR BD	
<b>ON3EBD</b>	1 pilot 3-kanalowy	
<b>EPM</b>	fotokomórki	
cena zestawu netto 4 865,00 cena brutto 5 983,95		



<b>L-FABBD</b>		skrzydło do 4.0 m
<b>BM4000</b>	2 siłowniki podziemne	
<b>BMBOX4/BMA3</b>	2 obudowy podziemne, ocynkowane/zamek	
<b>MC800</b>	centrala sterująca z funkcją furtki	
<b>OXIBD</b>	radioodbiornik wewnętrzny FLOR BD	
<b>ON3EBD</b>	1 pilot 3-kanalowy	
<b>EPM</b>	fotokomórki	
cena zestawu netto 5 515,00 cena brutto 6 783,45		

## PRZYKŁADOWE ZESTAWY



## SHEL60 ERA FLOR

do 8 m<sup>2</sup>

**SHEL60** siłownik **600N**, wbudowana centrala sterująca  
zintegrowany radioodbiornik FLO/FLOR/INTI

**FLO4RE** **2 piloty 4-kanalowe**  
szyna z łańcuchem w jednym odcinku 2.80 m

cena zestawu netto 850,00  
cena brutto 1 045,50

## SHEL75 ERA FLOR

do 11 m<sup>2</sup>

**SHEL75** siłownik **750N**, wbudowana centrala sterująca  
zintegrowany radioodbiornik FLO/FLOR/INTI

**FLO4RE** **2 piloty 4-kanalowe**  
szyna z łańcuchem w jednym odcinku 2.80m

cena zestawu netto 900,00  
cena brutto 1 107,00



## SPIN11 ERA FLOR

do 8 m<sup>2</sup>

**SPIN11** siłownik **550N**, wbudowana centrala sterująca  
zintegrowany radioodbiornik FLO/FLOR/SMILO/INTI

**FLO2RE** 1 pilot 2-kanalowy  
szyna z paskiem w jednym odcinku 3 m

cena zestawu netto 900,00  
cena brutto 1 107,00



## SPIN23BDKCE

do 9 m<sup>2</sup>

**SPIN23** siłownik **650N**, wbudowana centrala BLUEBUS  
**OXIBD** radioodbiornik wewnętrzny FLOR BD

**ON3EBD** 1 pilot 3-kanalowy  
szyna z paskiem w jednym odcinku 3 m

cena zestawu netto 1 000,00  
cena brutto 1 230,00

## SPIN22BDKCE

do 9 m<sup>2</sup>

**SPIN22** siłownik **650N**, wbudowana centrala BLUEBUS  
**OXIBD** radioodbiornik wewnętrzny FLOR BD

**ON3EBD** 1 pilot 3-kanalowy  
dwuelementowa szyna z paskiem 3 m + 1 m

cena zestawu netto 1 150,00  
cena brutto 1 414,50



## SPIN41BD

do 13 m<sup>2</sup>

**SN6041** siłownik **1000N**, wbudowana centrala BLUEBUS  
**OXIBD** radioodbiornik wewnętrzny FLOR BD

**ON3EBD** 1 pilot 3-kanalowy  
**SNA30** szyna z paskiem w jednym odcinku 3 m

cena zestawu netto 1 300,00  
cena brutto 1 599,00

## SPIN41LBD

do 13 m<sup>2</sup>

**SN6041L** siłownik **1000N**, wbudowana centrala BLUEBUS  
**OXIBD** radioodbiornik wewnętrzny FLOR BD

**ON3EBD** 1 pilot 3-kanalowy  
**SNA6** dwuelementowa szyna z paskiem 3 m + 1 m

cena zestawu netto 1 470,00  
cena brutto 1 808,10



## SPY650BD

do 10.5 m<sup>2</sup>

**SPY650** siłownik **650N**  
**OXIBD** radioodbiornik wewnętrzny FLOR BD

**ON3EBD** 1 pilot 3-kanalowy  
**SPYRAIL321** szyna prowadząca w jednym odcinku 3.2 m

cena zestawu netto 1 000,00  
cena brutto 1 230,00

## SPY650HSBD HI-SPEED

do 12.5 m<sup>2</sup>

**SPY650** siłownik **650N**  
**OXIBD** radioodbiornik wewnętrzny FLOR BD

**ON3EBD** 1 pilot 3-kanalowy  
**SPYRAIL321** szyna prowadząca w jednym odcinku 3.2 m

cena zestawu netto 1 100,00  
cena brutto 1 353,00



## SPY800BD

do 10.5 m<sup>2</sup>

**SPY800** siłownik **800N**  
**OXIBD** radioodbiornik wewnętrzny FLOR BD

**ON3EBD** 1 pilot 3-kanalowy  
**SPYRAIL321** szyna prowadząca w jednym odcinku 3.2 m

cena zestawu netto 1 100,00  
cena brutto 1 353,00

## PRZYKŁADOWE ZESTAWY



## ROAD400 ERA FLOR

do  
400 kg

RD400	siłownik, wbudowana centrala radioodbiornik wewnętrzny FLOR
FLO2RE	2 piloty 2-kanalowe

cena zestawu netto 1 550,00  
cena brutto 1 906,50

## ROX600 ERA FLOR

do  
600 kg

ROX600	siłownik, wbudowana centrala zintegrowany radioodbiornik FLO/FLOR
FLO2RE	2 piloty 2-kanalowe

cena zestawu netto 1 700,00  
cena brutto 2 091,00

## ROX1000 ERA FLOR

do  
1000 kg

ROX1000	siłownik, wbudowana centrala zintegrowany radioodbiornik FLO/FLOR
FLO2RE	2 piloty 2-kanalowe

cena zestawu netto 1 900,00  
cena brutto 2 337,00

## ROBUS400BDKCE

do  
400 kg

RB400	siłownik, wbudowana centrala BLUEBUS
OXIBD	radioodbiornik wewnętrzny FLOR BD
ON3EBD	2 piloty 3-kanalowe
EPMB	fotokomórki BLUEBUS
ELDC	lampa sygnalizacyjna z anteną 433.92 MHz

cena zestawu netto 1 850,00  
cena brutto 2 275,50

## ROBUS250HSBD HI-SPEED

do  
250 kg

RB250HS	siłownik, wbudowana centrala BLUEBUS
OXIBD	radioodbiornik wewnętrzny FLOR BD
ON3EBD	1 pilot 3-kanalowy
EPMB	fotokomórki BLUEBUS

cena zestawu netto 1 895,00  
cena brutto 2 330,85

## ROBUS600BDKCE

do  
600 kg

RB600	siłownik, wbudowana centrala BLUEBUS
OXIBD	radioodbiornik wewnętrzny FLOR BD
ON3EBD	2 piloty 3-kanalowe
EPMB	fotokomórki BLUEBUS
ELDC	lampa sygnalizacyjna

cena zestawu netto 2 150,00  
cena brutto 2 644,50

## ROBUS500HSBD HI-SPEED

do  
500 kg

RB500HS	siłownik, wbudowana centrala BLUEBUS
OXIBD	radioodbiornik wewnętrzny FLOR BD
ON3EBD	1 pilot 3-kanalowy
EPMB	fotokomórki BLUEBUS

cena zestawu netto 2 245,00  
cena brutto 2 761,35

## ROBUS1000BD

do  
1000 kg

RB1000	siłownik, wbudowana centrala BLUEBUS
OXIBD	radioodbiornik wewnętrzny FLOR BD
ON3EBD	1 pilot 3-kanalowy
EPMB	fotokomórki BLUEBUS

cena zestawu netto 2 495,00  
cena brutto 3 068,85

## RUN1200HSBD HI-SPEED

do  
1200 kg

RUN1200HS	siłownik, wbudowana centrala BLUEBUS
OXIBD	radioodbiornik wewnętrzny FLOR BD
ON3EBD	1 pilot 3-kanalowy
EPMB	fotokomórki BLUEBUS

cena zestawu netto 3 645,00  
cena brutto 4 483,35

## RUN1800BD

do  
1800 kg

RUN1800	siłownik, wbudowana centrala BLUEBUS
OXIBD	radioodbiornik wewnętrzny FLOR BD
ON3EBD	1 pilot 3-kanalowy
EPMB	fotokomórki BLUEBUS

cena zestawu netto 2 795,00  
cena brutto 3 437,85

## RUN2500BD

do  
2500 kg

RUN2500	siłownik, wbudowana centrala BLUEBUS
OXIBD	radioodbiornik wewnętrzny FLOR BD
ON3EBD	1 pilot 3-kanalowy
EPMB	fotokomórki BLUEBUS

cena zestawu netto 3 295,00  
cena brutto 4 052,85

## ZESTAWY SZLABANY



## Zestaw SBAR do 4 m

przejazd  
379 cm

SBAR	jednostka centralna, wbudowana centrala
XBA19	ramię aluminiowe owalne 4000 mm
XBA13	listwy ochronne na ramię
WA10	nalepki ostrzegawcze

cena zestawu netto 3 420,00  
cena brutto 4 206,60

## Zestaw M5BAR do 4 m

przejazd  
386 cm

M5BAR	jednostka centralna, wbudowana centrala
XBA14	ramię aluminiowe owalne 4150 mm
XBA13	listwy ochronne na ramię
WA10	nalepki ostrzegawcze

cena zestawu netto 4 600,00  
cena brutto 5 658,00

## Zestaw M5BAR do 5 m

przejazd  
486 cm

M5BAR	jednostka centralna, wbudowana centrala
XBA5	ramię aluminiowe owalne 5150 mm
XBA13x2	listwy ochronne na ramię
WA10	nalepki ostrzegawcze

cena zestawu netto 4 770,00  
cena brutto 5 867,10

## Zestaw M7BAR do 6 m

przejazd  
604 cm

M7BAR	jednostka centralna, wbudowana centrala
XBA15x2	ramię aluminiowe owalne 3150 mm
XBA9	łącznik ramienia
XBA13x2	listwy ochronne na ramię
WA10	nalepki ostrzegawcze

cena zestawu netto 5 840,00, cena brutto 7 183,20

## Zestaw M7BAR do 7 m

przejazd  
704 cm

M7BAR	jednostka centralna, wbudowana centrala
XBA15/XBA14	ramię aluminiowe owalne 3150+4150 mm
XBA9	łącznik ramienia
XBA13x2	listwy ochronne na ramię
WA10	nalepki ostrzegawcze

cena zestawu netto 5 870,00, cena brutto 7 220,10



## Zestaw L BAR do 8 m

przejazd  
799 cm

LBAR	jednostka centralna, wbudowana centrala
XBA14x2	ramię aluminiowe owalne 4150 mm
XBA9	łącznik ramienia
XBA13x2	listwy ochronne na ramię
WA10	nalepki ostrzegawcze

cena zestawu netto 7 400,00, cena brutto 9 102,00

## Zestaw L BAR do 9 m

przejazd  
899 cm

LBAR	jednostka centralna, wbudowana centrala
XBA14/XBA5	ramię aluminiowe owalne 4150+5150 mm
XBA9	łącznik ramienia
XBA13x2	listwy ochronne na ramię
WA10	nalepki ostrzegawcze

cena zestawu netto 7 430,00, cena brutto 9 138,90



## Zestaw WIDE S do 4 m

WIDES	jednostka centralna, wbudowana centrala
XBA19	ramię aluminiowe owalne 4250 mm
XBA13	listwy ochronne na ramię
WA10	nalepki ostrzegawcze

cena zestawu netto 3 370,00  
cena brutto 4 145,10

## Zestaw WIDE M do 4 m

WIDEM	jednostka centralna, wbudowana centrala
XBA19	ramię aluminiowe owalne 4250 mm
XBA13	uchwyt mocujący ramię
WA10	nalepki ostrzegawcze

cena zestawu netto 4 070,00  
cena brutto 5 006,10

## Zestaw WIDE L do 6 m

WIDEL	jednostka centralna, wbudowana centrala
XBA15x2	ramię aluminiowe owalne 3150 mm
XBA9	łącznik ramienia
XBA13x2	listwy ochronne na ramię
WA10	nalepki ostrzegawcze

cena zestawu netto 5 440,00  
cena brutto 6 691,20

## Zestaw WIDE L do 7 m

WIDEL	jednostka centralna, wbudowana centrala
XBA14/XBA15	ramię aluminiowe owalne 4150 mm + 3150 mm
XBA9	łącznik ramienia
XBA13x2	listwy ochronne na ramię
WA10	nalepki ostrzegawcze

cena zestawu netto 5 470,00  
cena brutto 6 728,10



Nice

## PRODUKTY KOMPLEMENTARNE



# Nice Wi-Fi

Uniwersalny sterownik elektroniczny do zdalnego zarządzania automatyką domową i wielu innych zastosowań.

Współpracuje z aplikacją mobilną o tej samej nazwie (do bezpłatnego pobrania w App Store oraz Google Play).

Użytkownik za pomocą komunikacji Wi-Fi lub poprzez sieć GSM może uaktywnić przełącznikowe wyjście sterownika, co umożliwia uruchamianie nie tylko automatyki domowej, lecz również ogromną ilość innych zastosowań.

Przełącznikowe, bezpotencjałowe wyjście sterownika pozwala rozszerzyć jego zastosowanie na uruchamianie wszelkiego typu urządzeń, systemów, układów, które do włączenia/wyłączenia wymagają na wejściu sterującym sygnału NC-NO.

Obciążalność styków przełącznika wyjściowego (5A/250VAC) pozwala na użycie go też do bezpośredniego sterowania prądem/napięciem w podanych granicach.

Dwa wejścia czujników w sterowniku pozwalają operatorowi na otrzymanie od aplikacji sygnału zwrotnego, informującego na przykład o tym, że sterowana zdalnie brama osiągnęła jedno ze skrajnych położeń (otwarta, zamknięta).

Rozwijany na zasadach otwartego oprogramowania projekt SUPLA, którego częścią jest nasza aplikacja i elektroniczny sterownik, daje kreatywnemu użytkownikowi nieograniczone możliwości wykorzystania produktów do ogromnej ilości zastosowań, zupełnie nie związanych ze sterowaniem automatyki domowej. Ograniczeniem będzie tu wyłącznie wyobraźnia i inwencja użytkownika.



Kod		cena netto	cena brutto
Nice Wi-Fi	moduł Wi-Fi SBP-01 do zdalnego zarządzania automatyką domową i innymi urządzeniami	300,00	369,00

Parametry		Nice Wi-Fi
Zasilanie	(V AC/DC)	24
Pobór prądu AC stand-by	(mA)	16
Pobór prądu AC aktywny przełącznik	(mA)	62
Pobór prądu DC stand-by	(mA)	10
Pobór prądu DC aktywny przełącznik	(mA)	27
Zasięg Wi-Fi w terenie otwartym	(m)	200
Stopień zabezpieczenia	(IP)	20
Wymiary	(mm)	47 x 47 x 20
Temperatura pracy	(°C min/max)	-20 do +50
Ciężar	(kg)	0.04



# Nice LOOK

## Zestaw wideodomofonowy dla domu jednorodzinnego.

**Prosty w użyciu:** duży kolorowy wyświetlacz 7" wysokiej rozdzielczości z dotykowymi przyciskami funkcyjnymi i wbudowanym głośnikiem, gwarantuje łatwą obsługę.

**Funkcjonalny:** do jednego monitora można podłączyć dwa panele rozmówne, oraz dwie kamery CCTV, a w bardziej zaawansowanej konfiguracji nawet trzy dodatkowe monitory typu slave.

**Łatwy montaż:** monitor montowany na specjalnym uchwycie. Panel rozmówny z kątownikiem umożliwia montaż w trudno dostępnych miejscach.

**Funkcja „nie przeszkadzać”:** w momencie aktywacji funkcji sygnalizacja dźwiękowa podczas wywołania, połączenia interkomowego oraz nadawania będzie wyłączona.

**Odsłuchiwanie innego monitora:** funkcja umożliwia odsłuchiwanie innego monitora. Podczas funkcji odsłuchiwanie innego monitora, użytkownik słyszy dźwięki dochodzące z odsłuchiwanego pomieszczenia, jednak osoby z tego pomieszczenia nie słyszą dźwięków z pomieszczenia monitorującego.

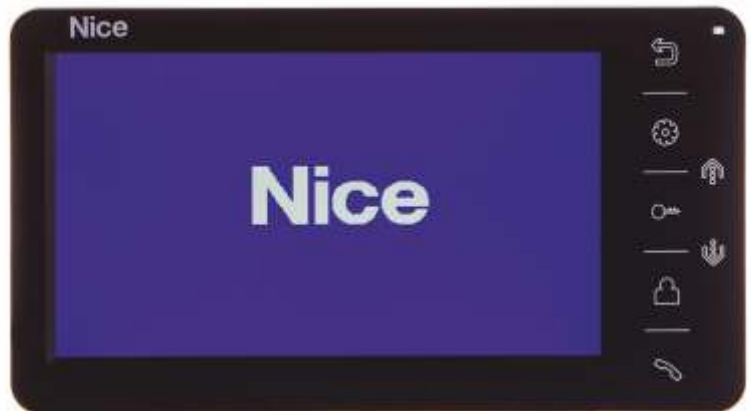

LOOK B



LOOK W



EYE B



EYE G



EYE PLUS W



EYE PLUS B

Kod		cena netto	cena brutto
<b>LOOK W</b>	zestaw dla domu jednorodzinnego: video monitor Look, panel rozmówny <b>w kolorze białym</b> Eye B	730,89	899,00
<b>LOOK B</b>	zestaw dla domu jednorodzinnego: video monitor Look, panel rozmówny <b>w kolorze czarnym</b> Eye B	730,89	899,00
<b>LOOK G</b>	zestaw dla domu jednorodzinnego: video monitor Look, panel rozmówny <b>w kolorze brązowo – srebrnym</b> Eye G	730,89	899,00
<b>LOOK PLUS W</b>	zestaw dla domu jednorodzinnego: video monitor Look, panel rozmówny <b>w kolorze białym z czytnikiem kart / pastylek</b> Eye Plus W	812,20	999,00
<b>LOOK PLUS B</b>	zestaw dla domu jednorodzinnego: video monitor Look, panel rozmówny <b>w kolorze czarnym z czytnikiem kart / pastylek</b> Eye Plus B	812,20	999,00

Parametry		LOOK	EYE B/G/PLUS
Montaż		natynkowy	natynkowy
Temperatura pracy	(°C min/max)	0 do +40	-30 do +60
Pobór prądu	(W)	7 W max / 0,7 W czuwanie	2,5 W
Napięcie zasilania	(V DC)	15	10-15
Waga	(g)	430	164
Wymiary	(mm)	210 x 116 x 25	48 x 133 x 15,5

Pełna specyfikacja produktów na stronach 150-153

Nice

# VIEW B

## Zaawansowany zestaw wideodomofonowy dla domu jednorodzinnego.

**Wygodny:** zastosowanie panelu rozmównego z wbudowanym czytnikiem kart, ułatwia otwieranie furtki/drzwi.

**Połączenia interkomowe:** system połączonych monitorów umożliwia komunikację wewnętrzną między wszystkimi urządzeniami.

**Zaawansowany:** wbudowany czytnik kart micro SD w modelach View oraz Pro zapewnia dodatkowe funkcje:

- rejestrator DVR
- dyktafon
- ramka multimedialna
- ustawienie własnego dzwonka

**Oszczędny:** urządzenia pobierają jedynie 1,5 W w trybie czuwania, co zapewnia bardzo dużą oszczędność zużycia prądu.



VIEW B



EYE B



EYE G



EYE PLUS W



EYE PLUS B

Kod		cena netto	cena brutto
<b>VIEW BB</b>	zestaw dla domu jednorodzinnego: video monitor View B, panel rozmówny <b>w kolorze czarnym</b> Eye B	950,41	1 169,00
<b>VIEW BG</b>	zestaw dla domu jednorodzinnego: video monitor View B, panel rozmówny <b>w kolorze brązowo – srebrnym</b> Eye G	950,41	1 169,00
<b>VIEW BPLUS W</b>	zestaw dla domu jednorodzinnego: video monitor View B, panel rozmówny <b>w kolorze białym z czytnikiem kart/pastylek</b> Eye Plus W	1 031,71	1 269,00
<b>VIEW BPLUS B</b>	zestaw dla domu jednorodzinnego: video monitor View B, panel rozmówny <b>w kolorze czarnym z czytnikiem kart/pastylek</b> Eye Plus B	1 031,71	1 269,00

Parametry		VIEW B	EYE B/G/PLUS
Montaż		natynkowy	natynkowy
Temperatura pracy	(°C min/max)	0 do +40	-30 do +60
Pobór prądu	(W)	9 W max / 1,5 W czuwania	2,5 W
Napięcie zasilania	(V DC)	15	10-15
Waga	(g)	600	164
Wymiary	(mm)	234 x 120 x 25	48 x 133 x 15,5

Pełna specyfikacja produktów na stronach 150-153

Nice

# VIEW W

## Zaawansowany zestaw wideodomofonowy dla domu jednorodzinnego.

**Bezpieczny:** niskie napięcie pracy – 15V DC, oraz wysoka klasa odporności – IP66, gwarantują bezpieczną pracę panelu rozmównego w każdych warunkach.

**Monitoring:** system monitoringu umożliwia kontrolę podglądu panelu rozmównego oraz kamer telewizji użytkowej (CCTV).

### Przyjazny dla użytkownika:

- prosty w obsłudze interfejs
- dostosowanie jasności, kontrastu, głośności i wyświetlacza do preferencji użytkownika
- możliwość wyboru języka
- 7 polifonicznych dzwonek
- funkcja „nie przeszkadzać”

**Funkcja FOTO** umożliwia zrobienie zdjęcia w momencie wywołania z panelu rozmównego. Zdjęcie zostaje zapisane w pamięci urządzenia wraz z datą i godziną wykonania.



VIEW W



EYE B



EYE G



EYE PLUS W



EYE PLUS B

Kod		cena netto	cena brutto
<b>VIEW WB</b>	zestaw dla domu jednorodzinnego: video monitor View W, panel rozmówny w kolorze czarnym Eye B	950,41	1 169,00
<b>VIEW WG</b>	zestaw dla domu jednorodzinnego: video monitor View W, panel rozmówny w kolorze brązowo – srebrnym Eye G	950,41	1 169,00
<b>VIEW WPLUS W</b>	zestaw dla domu jednorodzinnego: video monitor View W, panel rozmówny w kolorze białym z czytnikiem kart/pastylek Eye Plus W	1 031,71	1 269,00
<b>VIEW WPLUS B</b>	zestaw dla domu jednorodzinnego: video monitor View W, panel rozmówny w kolorze czarnym z czytnikiem kart/pastylek Eye Plus B	1 031,71	1 269,00

Parametry		VIEW W	EYE B/G/PLUS
Montaż		natynkowy	natynkowy
Temperatura pracy	(°C min/max)	0 do +40	-30 do +60
Pobór prądu	(W)	7 W max / 1 W czuwanie	2,5 W
Napięcie zasilania	(V DC)	15	10-15
Waga	(g)	360	164
Wymiary	(mm)	185 x 127,5 x 18	48 x 133 x 15,5

Pełna specyfikacja produktów na stronach 150-153

Nice

# PRO B

## Zestaw wideodomofonowy z dotykowym ekranem dla domu jednorodzinnego.

**Nowoczesny:** zestaw Pro posiada monitor z dotykowym ekranem, dzięki czemu obsługa wideodomofonu jest jeszcze wygodniejsza.

**Wytrzymały:** panele rozmówne wykonane zostały ze szczotkowanego aluminium, co zapewnia ładny wygląd i w połączeniu z wysoką klasą ochrony (IP66) również wandaloodporność.

**Funkcja rozgłoszenia połączenia** umożliwia przekierowanie połączenia na wszystkie monitory w systemie w tym samym czasie.

**Konkurencyjny:** przystępna cena oraz wysoka jakość i niezawodność zestawów wideodomofonowych Nice, pozwalają konkurować z produktami innych marek.



PRO B



EYE B



EYE G



EYE PLUS W



EYE PLUS B

Kod		cena netto	cena brutto
<b>PRO BB</b>	zestaw dla domu jednorodzinnego: video monitor Pro B, panel rozmówny <b>w kolorze czarnym</b> Eye B	1 056,10	1 299,00
<b>PRO BG</b>	zestaw dla domu jednorodzinnego: video monitor Pro B, panel rozmówny <b>w kolorze brązowo – srebrnym</b> Eye G	1 056,10	1 299,00
<b>PRO BPLUS W</b>	zestaw dla domu jednorodzinnego: video monitor Pro B, panel rozmówny <b>w kolorze białym z czytnikiem kart/pastylek</b> Eye Plus W	1 137,40	1 399,00
<b>PRO BPLUS B</b>	zestaw dla domu jednorodzinnego: video monitor Pro B, panel rozmówny <b>w kolorze czarnym z czytnikiem kart/pastylek</b> Eye Plus B	1 137,40	1 399,00

Parametry		PRO B	EYE B/G/PLUS
Montaż		natynkowy	natynkowy
Temperatura pracy	(°C min/max)	0 do +40	-30 do +60
Pobór prądu	(W)	11,5 W max / 3,5 W czuwanie	2,5 W
Napięcie zasilania	(V DC)	15	10-15
Waga	(g)	470	164
Wymiary	(mm)	210 x 116 x 25	48 x 133 x 15,5

Pełna specyfikacja produktów na stronach 150-153

Nice

# PRO W

Zestaw wideodomofonowy z dotykowym ekranem dla domu jednorodzinnego.

**Automatyczna wiadomość w przypadku nieobecności.**

Możliwość zamontowania karty micro SD pozwala na użycie automatycznej sekretarki dla gości, podczas nieobecności domowników.

**Multimedialny:** wideo monitor posiada funkcję odtwarzania zdjęć, wideo oraz muzyki. Dodatkowo, jako wygaszacz ekranu można ustawić kalendarz z zegarem.

**Pełne wyposażenie:** każdy zestaw posiada niezbędne wyposażenie do zamontowania oraz podłączenia urządzeń, wraz z instrukcją obsługi i montażu.

**Rejestrator DVR:** system umożliwia automatyczne nagrywanie obrazu z wybranej kamery lub panelu rozmównego. Nagrywanie może być aktywowane poprzez wykrycie ruchu.



PRO W



EYE B

EYE G

EYE PLUS W

EYE PLUS B

Kod		cena netto	cena brutto
<b>PRO WB</b>	zestaw dla domu jednorodzinnego: wideo monitor Pro W, panel rozmówny w kolorze czarnym Eye B	1 056,10	1 299,00
<b>PRO WG</b>	zestaw dla domu jednorodzinnego: wideo monitor Pro W, panel rozmówny w kolorze brązowo – srebrnym Eye G	1 056,10	1 299,00
<b>PRO WPLUS W</b>	zestaw dla domu jednorodzinnego: wideo monitor Pro W, panel rozmówny w kolorze białym z czytnikiem kart/pastylek Eye Plus W	1 137,40	1 399,00
<b>PRO WPLUS B</b>	zestaw dla domu jednorodzinnego: wideo monitor Pro W, panel rozmówny w kolorze czarnym z czytnikiem kart/pastylek Eye Plus B	1 137,40	1 399,00

Parametry		PRO W	EYE B/G/PLUS
Montaż		natynkowy	natynkowy
Temperatura pracy	(°C min/max)	0 do +40	-30 do +60
Pobór prądu	(W)	11,5 W max / 3,5 W czuwanie	2,5 W
Napięcie zasilania	(V DC)	15	10-15
Waga	(g)	470	164
Wymiary	(mm)	210 x 116 x 25	48 x 133 x 15,5

Pełna specyfikacja produktów na stronach 150-153

# Nice EYE

## Panele rozmówne dla domu jednorodzinnego.

**Wysoka klasa ochrony IP66** zapewnia bezawaryjność w niesprzyjających warunkach atmosferycznych.

**Aluminiowa obudowa** nadaje panelom nowoczesny i trwały wygląd, zapewniając jednocześnie odporność na uszkodzenia mechaniczne.

**Szeroki kąt widzenia kamery 110°** zapewnia duże pole obserwacji przed panelem.

**Małe rozmiary** pozwalają na montaż w miejscach o ograniczonej powierzchni, dodatkowy panel kątowy pozwala na skierowanie kamery w pożądanym kierunku.

**Bez kluczy.** Model Eye Plus posiada wbudowany czytnik **RFID**, co pozwala na użycie zakodowanych kart lub pastylek magnetycznych aby otworzyć drzwi.



EYE B



EYE G



EYE PLUS W



EYE PLUS B



BRELOK



CARD



EYE 2



EYE 4

Kod		cena netto	cena brutto
EYE B	panel rozmówny w kolorze czarnym Eye B	324,39	399,00
EYE G	panel rozmówny w kolorze brązowo – srebnym Eye G	324,39	399,00
EYE PLUS W/B	panel rozmówny w kolorze białym/czarnym z czytnikiem kart/pastylek Eye Plus W/B	421,95	519,00
EYE 2	panel rozmówny dwurodzinny w kolorze srebnym Eye 2	381,30	469,00
EYE 4	panel rozmówny czterorodzinny w kolorze srebnym Eye 4	462,80	569,00
CARD	karta zbliżeniowa w kolorze białym, niezadrukowana – 13,56 MHz Mifare	9,76	12,00
BRELOK	brelok zbliżeniowy w kolorze niebieskim - 13,56 MHz Mifare	12,20	15,00

### Schemat okablowania panelu rozmównego Eye Plus

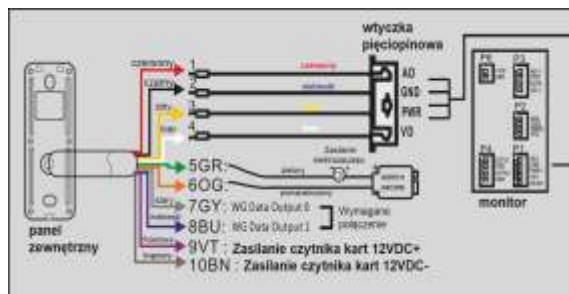

Parametry	EYE B/G/PLUS
Montaż	natynkowy
Temperatura pracy (°C min/max)	-30 do +60
Pobór prądu (W)	2,5
Napięcie zasilania (V DC)	10-15
Kąt widzenia	110°
Klasa ochrony	IP66
Waga (g)	164
Wymiary (mm)	48 x 133 x 15,5
Struktura okablowania	do 50 m (4 x 0,5 mm <sup>2</sup> )
	do 75 m (4 x 0,75 mm <sup>2</sup> )
	do 100 m (4 x 1,0 mm <sup>2</sup> )

### Schemat okablowania panelu rozmównego Eye B/G

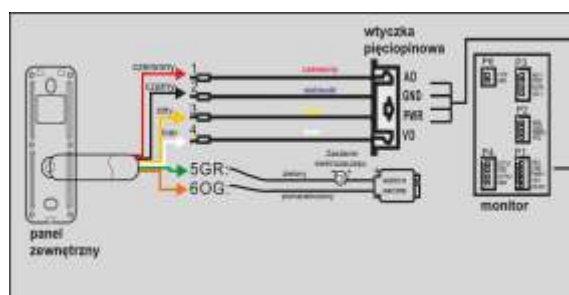



Nice

# LOOK MONITOR

## 7" wyświetlacz z dotykowymi przyciskami.

- 7" wyświetlacz LCD wysokiej rozdzielczości
- urządzenie bezstuchawkowe, doskonałe do komunikacji wewnętrznej
- 12 polifonicznych dzwonków
- sterowanie elektrozaczepem i bramą automatyczną
- możliwość podłączenia dwóch paneli rozmównych, dwóch kamer CCTV i trzech dodatkowych monitorów
- monitoring wejścia lub kamer CCTV w czasie rzeczywistym
- wybór języka - polski, angielski
- regulacja jasności, kontrastu, głośności, wyświetlacza
- funkcje:
  - „prywatność”
  - multiplikacja potężnienia – w systemie z co najmniej dwoma monitorami
  - wywołanie interkomowe
  - odsłuchiwanie innego monitora
  - wygodne przyciski
  - nowoczesny wygląd

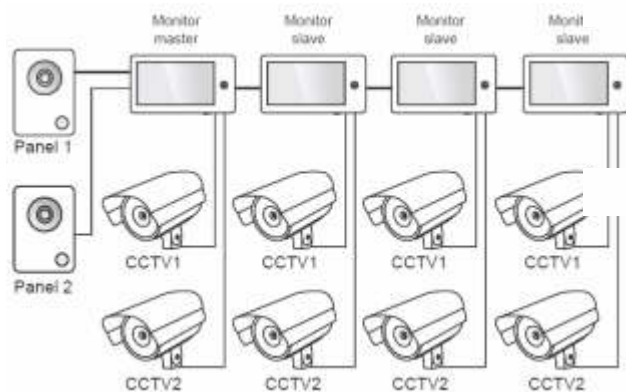

Kod		cena netto	cena brutto
<b>LOOK W</b>	7" monitor z dotykowymi przyciskami w kolorze białym	486,99	599,00
<b>LOOK B</b>	7" monitor z dotykowymi przyciskami w kolorze czarnym	486,99	599,00

### Opis:

1. Przycisk powrotu / odłożenia słuchawki
2. Sygnalizacja optyczna zasilania
3. Przycisk menu / potwierdzenia
4. Przycisk nawigacji w górę: wybór / regulacja
5. Przycisk odblokowania
6. Przycisk nawigacji w dół: wybór / regulacja
7. Przycisk monitorowania
8. Przycisk odbierz / dzwoń
9. Przycisk włącz / wyłącz
10. Wyświetlacz

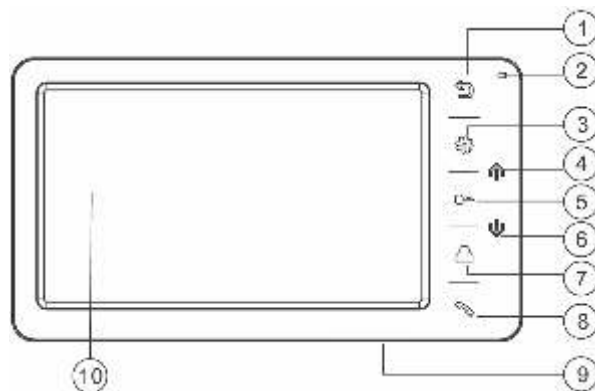

Parametry	LOOK
Montaż	natynkowy
Temperatura pracy (°C min/max)	0 do +40
Wilgotność pracy (%)	0 – 95
Pobór prądu (W)	7 W (max) – 0,7 W (czuwanie)
Napięcie zasilania (V DC)	15
Waga (g)	430
Wymiary (mm)	210 x 116 x 25 mm
Struktura okablowania	do 50 m (4 x 0,5 mm <sup>2</sup> ) do 75 m (4 x 0,75 mm <sup>2</sup> ) do 100 m (4 x 1,0 mm <sup>2</sup> )

Nice

# VIEW B/W MONITOR

7" wyświetlacz z czytnikiem kart micro SD  
i dotykowymi przyciskami w kolorze białym lub czarnym.

- 7" wyświetlacz LCD wysokiej rozdzielczości
- urządzenie bezstuchawkowe, doskonałe do komunikacji wewnętrznej
- 7 polifonicznych dzwonków
- sterowanie elektrozaczepem i bramą automatyczną
- możliwość podłączenia dwóch paneli rozmównych, dwóch kamer CCTV i trzech dodatkowych monitorów
- monitoring wejścia lub kamer CCTV w czasie rzeczywistym
- wybór języka - polski, angielski, niemiecki, hiszpański, czeski, rosyjski, arabski
- regulacja jasności, kontrastu, głośności, wyświetlacza
- funkcje:
  - „prywatność”
  - multiplikacja połączenia – w systemie z co najmniej dwoma monitorami
  - wywołanie interkomowe
  - odsłuchiwanie innego monitora
- wygodne przyciski
- nowoczesny wygląd
- dwa wzory obudów do wyboru, biała i czarna
- wbudowany czytnik kart micro SD
- rejestrator DVR z wykryciem ruchu
- możliwość robienia zdjęć z panelu zewnętrznego
- odtwarzacz multimedialny (muzyka, filmy, ramka do zdjęć)
- dyktafon (rejestracja dźwięku z pomieszczenia)
- automatyczna sekretarka



VIEW B

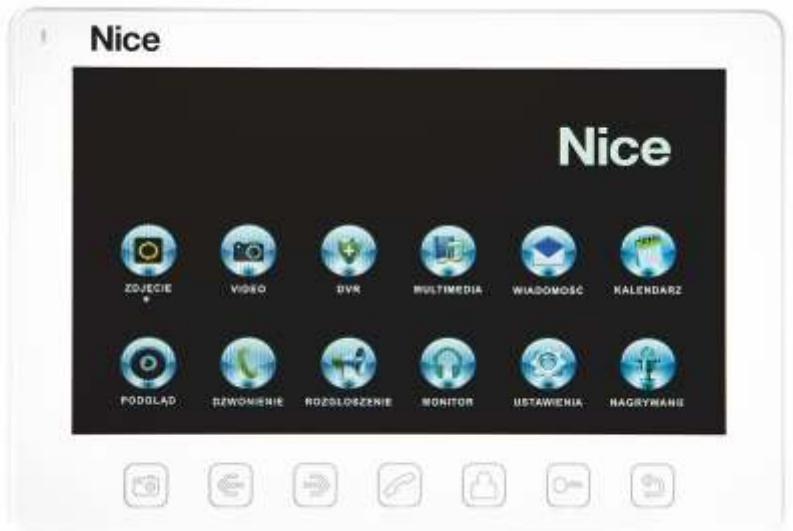

VIEW W

Kod		cena netto	cena brutto
<b>VIEW B</b>	7" monitor z przyciskami dotykowymi i czytnikiem kart micro SD <b>w kolorze czarnym</b>	690,24	849,00
<b>VIEW W</b>	7" monitor z przyciskami dotykowymi i czytnikiem kart micro SD <b>w kolorze białym</b>	690,24	849,00

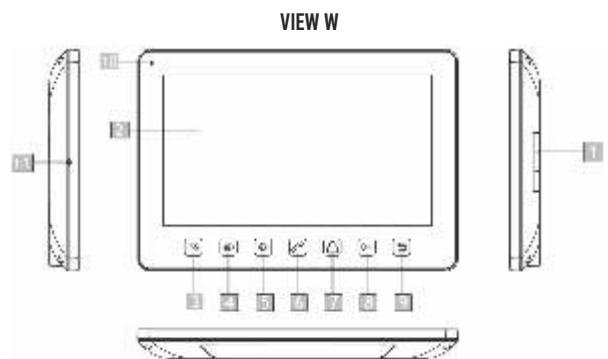
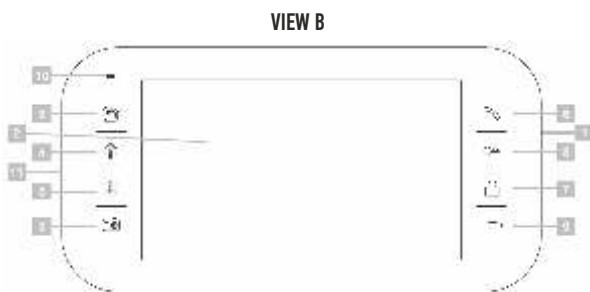

Parametry	VIEW B	VIEW W
Montaż	natynkowy	natynkowy
Temperatura pracy (°C min/max)	0 do +40	0 do +50
Wilgotność pracy (%)	0 – 95	0 – 95
Pobór prądu (W)	9 W (max) – 1,5 W (czuwanie)	7 W (max) – 1 W (czuwanie)
Napięcie zasilania (V DC)	15	15
Waga (g)	600	360
Wymiary (mm)	234 x 120 x 25	185 x 127,5 x 18
Struktura okablowania	do 50 m (4 x 0,5 mm <sup>2</sup> )	do 50 m (4 x 0,5 mm <sup>2</sup> )
	do 75 m (4 x 0,75 mm <sup>2</sup> )	do 75 m (4 x 0,75 mm <sup>2</sup> )
	do 100 m (4 x 1,0 mm <sup>2</sup> )	do 100 m (4 x 1,0 mm <sup>2</sup> )

- Opis do View B i View W:
1. Głośnik
  2. Wyświetlacz LCD
  3. Przycisk Menu
  4. i 5. Przyciski nawigacji
  6. Przycisk Sterujący
  7. Przycisk monitoringu
  8. Przycisk otwarcia
  9. Przycisk kończenia rozmowy
  10. Sygnalizacja optyczna
  11. Mikrofon

Nice

# PRO B/W MONITOR

7" wyświetlacz z czytnikiem kart micro SD i dotykowym ekranem w kolorze białym lub czarnym.

- 7" wyświetlacz LCD wysokiej rozdzielczości
- urządzenie bezstuchawkowe, doskonałe do komunikacji wewnętrznej
- 7 polifonicznych dzwonek z możliwością wgrania własnych dzwonek
- sterowanie elektrozaczepem i bramą automatyczną
- możliwość podłączenia dwóch paneli rozmównych, dwóch kamer CCTV i trzech dodatkowych monitorów
- monitoring wejścia lub kamer CCTV w czasie rzeczywistym
- wybór języka - polski, angielski, niemiecki, hiszpański, czeski, rosyjski, arabski
- regulacja jasności, kontrastu, głośności, wyświetlacza
- funkcje:
  - „prywatność”
  - multiplikacja połączenia – w systemie z co najmniej dwoma monitorami
  - wywołanie interkomowe
  - odsłuchiwanie innego monitora
- wygodne przyciski
- nowoczesny wygląd
- dwa wzory obudów do wyboru, biała i czarna
- wbudowany czytnik kart micro SD
- rejestrator DVR z wykryciem ruchu
- możliwość robienia zdjęć z panelu zewnętrznego
- odtwarzacz multimedialny (muzyka, filmy, ramka do zdjęć)
- dyktafon (rejestracja dźwięku z pomieszczenia)
- automatyczna sekretarka
- przekazywanie rozmowy na inny monitor



PRO B



PRO W

Kod		cena netto	cena brutto
PRO B	7" monitor z ekranem dotykowym i czytnikiem kart micro SD w kolorze czarnym	795,93	979,00
PRO W	7" monitor z ekranem dotykowym i czytnikiem kart micro SD w kolorze białym	795,93	979,00

### Funkcja wykonywania zdjęć

Miejsce zapisywania	Wskaźnik rozdzielczości	Ilość zdjęć
Pamięć wewnętrzna	320*240	64 sztuki
Zewnętrzna karta pamięci	640*480	Zależy od pojemności karty pamięci

### Funkcja nagrywania obrazu

Pojemność karty pamięci	Wskaźnik rozdzielczości	Częstotliwość wyświetlania klatek
1 G	320*240	2
2 G	320*240	5
4 G	320*240	10
>=8G	640*480	10

Parametry	PRO B/W
Montaż	natynkowy
Temperatura pracy (°C min/max)	0 do +40
Wilgotność pracy (%)	0 – 95
Pobór prądu (W)	7 W (max) – 1 W (czuwanie)
Napięcie zasilania (V DC)	15
Waga (g)	470
Wymiary (mm)	210 x 116 x 25
Struktura okablowania	do 50 m (4 x 0,5 mm <sup>2</sup> ) do 75 m (4 x 0,75 mm <sup>2</sup> ) do 100 m (4 x 1,0 mm <sup>2</sup> )

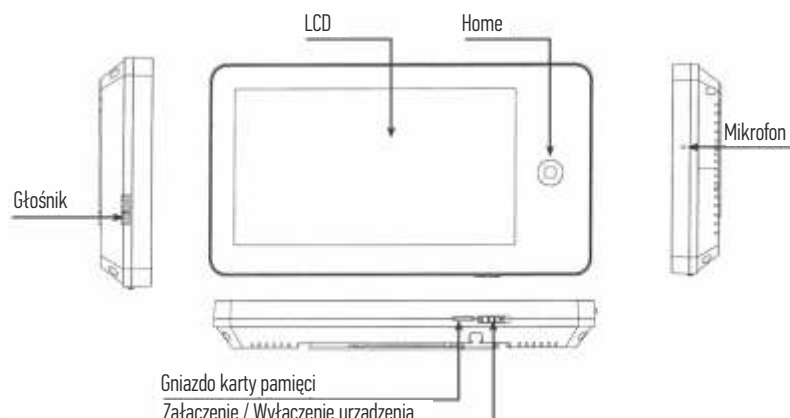

Nice

# KONTROLA RUCHU PIESZYCH

Bramki - uchylne, obrotowe - tripody, obrotowe - rotory, rozsuwane - sensoryczne, wysokie - stadionowe, akcesoria.

**Nowoczesny design i wytrzymałość:** bramki standardowo wykonane są ze stali nierdzewnej szczotkowanej AISI 304. W ofercie dostępne są obudowy ze stali nierdzewnej szczotkowanej AISI 316 i polerowanej AISI 304 i 316. Dodatkowo obudowy bramek mogą być malowane proszkowo na dowolny kolor.

**Funkcja anti-panic** i opadającego ramienia są standardem w bramkach typu TRIPOD.

**Szybkość:** wszystkie bramki Nice wyposażone są w mechanizm wspomagający przejście - co znacząco wpływa na ilość możliwych przejść na minutę, oraz są dwukierunkowe.

**Szerokość przejścia już od 500 mm aż do 1200 mm** pozwala na zastosowanie bramek Nice w każdym charakterze, w zależności od potrzeb.

**Bezpieczeństwo:** dodatkowe akcesoria - barierki, wygradzenia, różnego rodzaju słupki jak również mobilne platformy z bramkami, ułatwiają zabezpieczenie miejsc i stref w których potrzebna jest kontrola ruchu pieszych.

## BRAMKI OBROTOWE - TRIPODY



SHIELD



GUARD



CAPITOL

## BRAMKI SENSORYCZNE - ROZSUWANE



BUTTERFLY



METRO

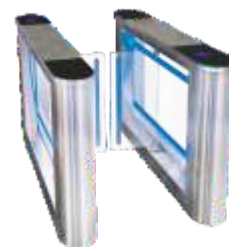

SWING

## BRAMKI WYSOKIE - STADIONOWE



CAGE



CAGE TWIN



BIKELONE

Zdjęcia przedstawiają tylko częściową ofertę bramek

## BRAMKI UCHYLNE



ATS



AGS



AH6S



TWIST



TWIST G



SPIN

## BRAMKI OBROTOWE - ROTORY

## AKCESORIA



PLATFORMA MOBILNA



WRZUTNIK KART



SŁUPKI POD CZYTNIK



SŁUPEK Q-MANAGER



WYGRODZENIE STALOWE



WYGRODZENIE SZKLANE

# SYSTEMY PARKINGOWE

**Idealne rozwiązania dla kontroli przejazdu i zarządzania dowolnej wielkości powierzchniami parkingowymi. Innowacyjne, technologiczne i wielofunkcyjne urządzenia w nowoczesnym designie. Przyjazny software z możliwością elastycznej konfiguracji Systemu Parkingowego – po prostu NicePark.**

## Terminal wjazdowy

Solidna konstrukcja ze stali nierdzewnej o grubości 2 mm, lakierowana proszkowo. Opisy oraz komunikaty na wyświetlaczu LCD w języku polskim i angielskim. Łatwy odbiór biletu. Nawet 3000 biletów z jednej rolki. Obsługa kart zbliżeniowych Mifare. Komunikacja terminala z serwerem danych odbywa się przez sieć Ethernet. Wewnątrz termostat z termowentylatorem.

## Terminal wyjazdowy

Solidna konstrukcja ze stali nierdzewnej o grubości 2 mm, lakierowana proszkowo. Opisy oraz komunikaty na wyświetlaczu LCD w języku polskim i angielskim. Skaner biletów z kodem kreskowym. Obsługa kart zbliżeniowych Mifare.

# NicePark

Komunikacja terminala z serwerem danych odbywa się przez sieć Ethernet. Wewnątrz termostat z termowentylatorem.

## Kasa automatyczna

Obsługa wszystkich rodzajów monet i banknotów PLN z możliwością wykluczenia dowolnego nominału i wydawaniem reszty w monetach i banknotach. Obsługa kart płatniczych (opcja). Wewnętrzny termostat z termowentylatorem. Ekran 10.4" z panelem dotykowym. Wydruk paragonu z dokonanej transakcji. Podtrzymanie zasilania w razie zaniku napięcia w sieci. Komunikacja przez złącze Ethernet. Wydruk biletu zagubionego.

## System dalekiego zasięgu UHF RFID

Estetyczna antena z tworzywa, dostosowana do pracy na zewnątrz. W ofercie naklejki na szybę lub karty (również dualne). Niezawodny kontroler z możliwością podłączenia do czterech anten.

### Terminal wjazdowy

Wydaje bilet z unikalnym numerem, datą i czasem wjazdu każdemu kierowcy oraz otwiera szlaban wjazdowy.

Informacja o każdym wydanym bilecie (wjazd kierowcy) zapisuje się w systemie komputerowym.

### Terminal wyjazdowy

Odczytuje bilet i sprawdza w systemie komputerowym, czy jest on poprawnie opłacony. Jeśli tak – otwiera szlaban.

Informacja o każdym odczytanym bilecie (wyjazd kierowcy) zapisuje się w systemie komputerowym.

### Kasa automatyczna

Czytelny ekran dotykowy umożliwia użytkownikowi parkingu rozliczenie należności za parkowanie bez udziału kasjera.

Informacja o opłaconym bilecie zapisuje się w systemie komputerowym. Kasę można umiejscowić w budynku lub na zewnątrz, zabezpieczając ją wiatą dla wygody użytkownika.

PARK TERM IN



PARK TERM IN PLUS



PARK TERM OUT



PARK TERM OUT PLUS



### System dalekiego zasięgu UHF RFID

System RFID wykrywa obecność specjalnej karty lub naklejki w nadjeżdżającym pojeździe oraz natychmiast otwiera szlaban wjazdowy lub wyjazdowy. Najczęściej stosuje się go w parkingach przy szpitalach, aby umożliwić płynny przejazd karetki oraz w miejscach, gdzie płynność ruchu i łatwość dostępu odgrywają znaczącą rolę. Karty dalekiego zasięgu usprawniają wjazd i wyjazd z parkingu.



# SYSTEMY PARKINGOWE

## NicePark Pro

System parkingowy NicePark Pro to nowość w ofercie Nice. Jest to system oparty na łączności po sieci GSM i oprogramowaniu zainstalowanym na centralnym serwerze. Modułowa konstrukcja elementów składowych systemu takich jak terminale i kasy automatyczne pozwala na dużą elastyczność w konfigurowaniu całego zestawu.

**Unikalne rozwiązania:** terminale dwustronne (idealne do wąskich przejazdów), terminale wjazdowe lub wyjazdowe z możliwością poboru opłaty za parkowanie i wiele innych innowacyjnych i technologicznych rozwiązań pozwala na realizację najbardziej wyszukanego systemu parkingowego.

**NicePark Pro to system dedykowany do obiektów o dużym natężeniu ruchu** i z dużą ilością użytkowników. Jego podstawową zaletą jest moduł umożliwiający wjazd i wyjazd przy użyciu telefonu komórkowego (operacja odbywa się poprzez wykonanie połączenia na konkretny numer telefonu). Zśród szerokiej gamy urządzeń przedstawiamy trzy przykładowe.



### Terminal wjazdowy PRO

- system otwierania szlabanu telefonem
- druk biletu z kodem QR
- ekran 7 cali
- czytnik kart MiFare
- czytnik kart dalekiego zasięgu UHF

### Terminal dwustronny STANDARD +

- strona wjazdowa:
- system otwierania szlabanu telefonem
  - drukuje bilet z kodem QR
  - czytnik kart MiFare
- strona wyjazdowa:
- system otwierania szlabanu telefonem
  - skanuje bilet z kodem QR
  - ekran 7"
  - czytnik kart MiFare
  - akceptacja kart płatniczych zbliżeniowych i stykowych (operator ELAVON)
  - akceptor monet (10 gr - 5 zł) bez wydawania reszty.

### Terminal wyjazdowy BASIC+

- system otwierania szlabanu telefonem
- ekran 7"
- akceptor monet (10 gr - 5 zł, bez wydawania reszty wraz z kasetą na monety - pobranie opłaty ryczałtowej za wjazd)



**Dodatковым atutem wszystkich terminali systemu Pro jest pełna diagnostyka i sterowanie szlabanami z serii BAR** poprzez złącze T4BUS (tylko dwa przewody). Wszystkie elementy systemu są wykonane ze stali ocynkowanej i lakierowane proszkowo.

Każdy z zestawów może być dodatkowo wyposażony w kontroler RFID UHF (daleki zasięg - możliwość odczytywania kart, naklejek dalekiego zasięgu UHF oraz systemu odczytywania i rozpoznawania tablic rejestracyjnych pojazdów) wraz z antenami, a w wypadku zestawu Basic na wyjeździe w zewnętrzny czytnik kart zbliżeniowych.

Nice

# Kontakt

## Recepcja

nice.pl@niceforyou.com  
tel. 22 759 40 00

## Księgowość

tel. 22 759 40 34

## Dział Marketingu

tel. 22 759 40 11  
tel. 22 759 40 13  
marketing.pl@niceforyou.com

## Dział bram garażowych

tel. 22 759 40 23  
tel. 22 759 40 46  
bramy.pl@niceforyou.com

## Systemy parkingowe NicePark NicePark Pro / Wideodomofony Systemy kontroli ruchu pieszych Systemy kontroli dostępu

Damian Wiśniewski  
tel. 22 759 40 47  
tel. kom. 539 930 850  
d.wisniewski@niceforyou.com

## REGION PÓŁNOCNY

e-mail do zamówień:  
polnoc.pl@niceforyou.com  
Biuro:  
tel. 22 759 40 24  
tel. 22 759 40 26

## Magazyn

tel. 22 759 40 31

## REGION POŁUDNIOWY

e-mail do zamówień:  
poludnie.pl@niceforyou.com  
Biuro:  
tel. 22 759 40 25  
tel. 22 759 40 27

## REGION PÓŁNOCNY

### Przedstawiciele regionalni:

■ woj. zachodnio-pomorskie, lubuskie  
**Jacek Kupski**  
j.kupski@niceforyou.com  
tel. 507 006 263

■ woj. kujawsko-pomorskie, pomorskie  
**Jarek Nieborak**  
j.nieborak@niceforyou.com  
tel. 507 006 259

■ woj. mazowieckie, podlaskie,  
warmińsko-mazurskie  
**Arkadiusz Sienkiewicz**  
a.sienkiewicz@niceforyou.com  
tel. 539 959 740

■ woj. mazowieckie, wielkopolskie,  
**Miłosz Bogdanowicz**  
m.bogdanowicz@niceforyou.com  
tel. 507 006 264



## REGION POŁUDNIOWY

### Przedstawiciele regionalni:

■ woj. mazowieckie, łódzkie, śląskie,  
świętokrzyskie  
**Przemysław Kwiatkowski**  
p.kwiatkowski@niceforyou.com  
tel. 508 015 442

■ woj. mazowieckie, lubelskie  
**Marcin Siwek**  
m.siwek@niceforyou.com  
tel. 669 601 343

■ woj. dolnośląskie, opolskie, śląskie  
**Dariusz Chrzan**  
d.chrzan@niceforyou.com  
tel. 669 601 314

■ woj. małopolskie, podkarpackie  
**Piotr Szott**  
p.szott@niceforyou.com  
tel. 507 006 266

# We make even the smallest of gestures extraordinary.

## GATE&DOOR

Automatyka do bram wjazdowych, drzwi garażowych oraz szlabany

## SCREEN

Automatyka do rolet, markiz, screenów, bram rolowanych oraz czujniki klimatyczne

## INDUSTRIAL DOORS

Automatyka do bram przemysłowych

## NICEPARK NICEPARK PRO

Systemy do zarządzania parkingami i szlabanami

## HOME SYSTEMS

Alarmy

## NICE WI-FI

Moduł do zarządzania automatyką domową

## WIDEODOMOFONY

Zaawansowane wideodomofony dla domów jednorodzinnych

## KONTROLA RUCHU PIESZYCH KONTROLA DOSTĘPU

Bramki uchylne, obrotowe i rozsuwane, systemy kontroli dostępu

**Naj** silniejszy  
bezpieczniejszy  
nowocześniejszy  
po prostu

Nice

Nice Polska Sp. z o.o.  
ul. Parzniewska 2a  
05-800 Pruszków  
nice.pl@niceforyou.com  
www.nice.pl

Wszelkie prawa zastrzeżone.  
Copyright 2020 by Nice Polska Sp. z o.o.  
Kopiowanie, powielanie, rozpowszechnianie całości lub fragmentów wymaga pisemnej zgody.  
Niniejszy cennik nie stanowi oferty handlowej w rozumieniu przepisów Kodeksu Cywilnego.  
Zastrzegamy sobie prawo do zmiany kompletacji zestawów oraz zmiany kolorów produktów.